

Tunneloppvask maskin – AC2EP5 NEXT

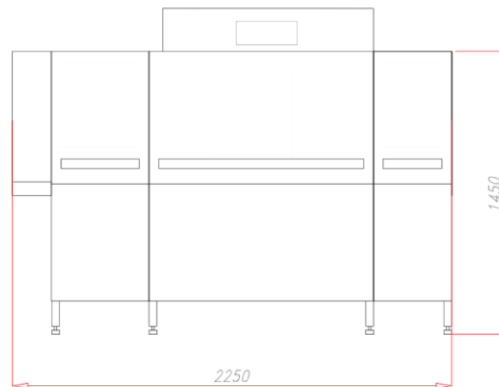

Nøkkel egenskaper

Produksjon (Min).....	117 kurver/time
Produksjon(DIN 10510).....	130 kurver/time
Produksjon (Maksimum).....	195 kurver/time
Skylle vann forbruk	1,36 l/kurv
Tank kapasitet.....	139liter
Utvendige mål.....	2250 x 790 x 1680 mm

Tilkoblings spenning.....	400V 3N~
Frekvens.....	50/60 Hz
IEffekt (varmt vann tikoblet).....	25,8 kW ●
IEffekt (kaldt vann tilkoblet)	38,8 kW ●
Sensibel varmeavgivelse.....	7,2 kW
Latent varmeavgivelse.....	7,1 kW

Standard egenskaper

- AISI 304 rustfritt stål tank chassis og panel
- Dører med integrert balansering med fjærer
- Kompakte installasjon dimensjoner
- Rustfritt stål overdel, vasketanker og vaskearmer med negativ preget anti-dryppdyser
- Dyp-trukne tanker med avrundet hjørner
- Selv-drenering i vertikal pumper
- Dør tørke pakning for konstant rengjøring av innsiden av dørene
- Hel tank rustfritt stålfiler og pumpe sugefiler
- Farge koding - Hver modul, hvor alle innvendige flyttbare komponenter, er identifisert av en farge. Dette hjelper i rengjøring operasjoner og maskinforberedelse prosess, unngå kombinasjoner som gir funksjonsfeil.
- Forvask PÅ/AV – med trykkknapp på det bakkelyste kontroll panelet, gjør det mulig å aktivere eller deaktivere Forvask.
- Sekvens Kontroll - I løpet av maskin installasjon, dette fremgangsmåte som muliggjør sjekk av elektrisk fase og 3 fase motor riktig rotasjon.
- PST – tilkobling for ekstern transportør forbindelse til maskin. Muliggjør at maskinkan kobles elektrisk til hvilket som helst automatisk innmatning eller uttransportør system.
- Øverst plassert bakkelyst kontroll panel med digital visetemperatur avlesning
- 3 hastigheter - Inverter
- Innmatning sprut skjerm
- Dobbelt-walle dører
- 24V styringskrets
- Economizer at aktiveres skyling bare når kurver passerer gjennom
- Elektrisk oppsett til forbindelse av doserings enheter for kjemikalier
- Hovedbryter på maskin front
- Digital vannmåler med totalt skylle vannforbruk og maskin løpe tid
- Forvask seksjoner med inspeksjons dør
- EOR – Nødsituasjon Overstyring Nøkkel aktivertel ektromekanisk nødsituasjon funksjon. Hvis anelektronisk funksjonsfeil inntreffer, de EOR sikrerde maskin kjøre system, vask pumper og oppvarming elementer Fortsette til operere så du kan organisere service på en tid d er mestbeleilig til din operasjon.
- APRS® Automatisk Proporsjonal Skylle System
 - Patentert system hvilken muliggjør til redusere opp til 30 % oppvaskmaskins forbruk tilpasse seg automatiskde vann, energi og kjemikalier i henhold til produksjon.

Standard konfigurasjon

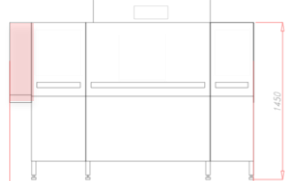
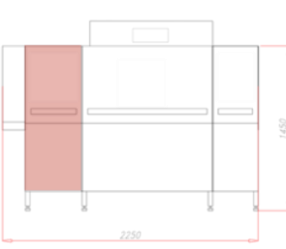
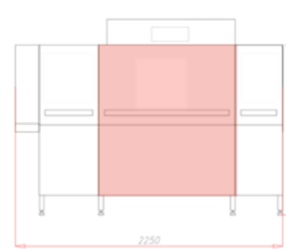
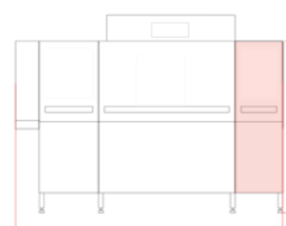
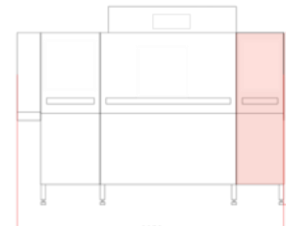
	<p>Innmatning sprut Skjerm</p> <p>Denne hindrer spruting av vann til de ytre maskindelene.</p> <p>Modul lengde.....200 mm</p>
	<p>Forvask</p> <p>I dette sone blir mat rest er fjernet Takket være stor sirkulasjon pumpe og de øvre og nedre lett-å ta ut vaskearmene.</p> <p>Modul lengde.....500 mm</p> <p>Vask pumpe..... 0,90 kW</p> <p>Tank volum..... 45 l</p> <p>.....</p>
	<p>Vask</p> <p>I dnne sone blir mat rest er fjernet takket være kombinert handling av vaskemiddel og storsirkulasjon pumpe.</p> <p>Modul lengde.....1150 mm</p> <p>Vask pumpe..... 1,24 kW</p> <p>Tank varmeapparat..... 12 kW</p> <p>Tank volum..... 80 l</p>
	<p>Eco2Rinse</p> <p>Skylle vann brukt av deEco2Rinse er gjenbrukt fra vaskemodulen for å spare rent vann.</p> <p>Modul lengde.....400 mm</p> <p>Ecorinse pumpe..... 0,48 kW</p> <p>Tank volum..... 14 l</p>
	<p>Slutt skyling</p> <p>I denne sone skylles dt med fersk varmt vann.</p> <p>Skylle vann forbruk(@ DIN hastighet) 180 l/t</p> <p>Skylle vannforbruk(@ Maksimum hastighet) 270 l/t</p> <p>Booster varmeapparat (@ 55 °C) 11 kW ●</p> <p>Booster varmeapparat (@ 15 °C) 24 kW ●</p>

Tilbehør

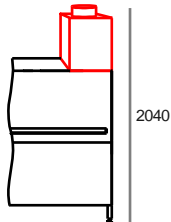

RC –Varmegjenvinner enhet

Montert på skylle seksjonen. Blir tilkoblet til kaldt vann, som blir før-oppvarmet og overført til de skylle booster.

Total installert effekt (tilkoblet kaldt vann)	27,35 kW	●
Vifte effekt.....	0,047 kW	
Sensibel varmeavgivelse.....	7,1 kW	
Latent varmeavgivelse.....	5,2 kW	

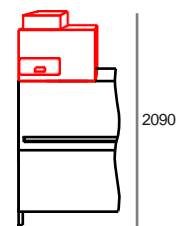

WP7.1L -Varmepumpe til En tank oppvarming

Varmepumpe varmer vann i vask tanken med høyere effektivitet enn elektriske varme element.

Totalt installert effekt (tilkoblet varmt vann)	19 kW	●
Total installert effekt (tilkoblet kaldt vann)	32 kW	●
Sensibel varmeavgivelse	5,7 kW	
Latent varmeavgivelse	0,9 kW	

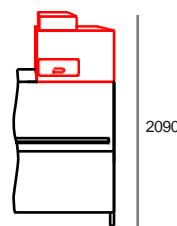

WP7.1 R- Varmepumpe til En tank Oppvarming

Varmepumpe varmer vann i vask tanken med høyere effektivitet enn elektriske varme element.

Total installert effekt (tilkoblet kaldt vann)	29,8kW	●
Sensibel varmeavgivelse	5,7 kW	
Latent varmeavgivelse	0,9 kW	

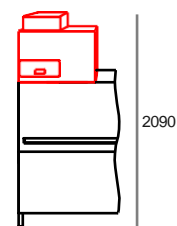

WP7.2 - Varmepumpe til En tank Oppvarming og Skyllevann forvarming

Varmepumpe varmer vann i vask tanken med høyere effektivitet enn elektriske varme element..

Total installert effekt (tilkoblet kaldt vann)	20,4kW	●
Sensibel varmeavgivelse	5,7 kW	
Latent varmeavgivelse	0,9 kW	

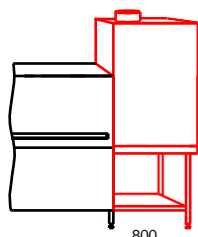

ARC8 - Blåser Tørketunnell med Varmegjenvinner enhet 800 mm

Den muliggjør at varm og fuktig luft dannet på innsiden av maskin til å bli utnyttet.

Total installert effekt (tilkoblet kaldt vann)	26,8 kW	●
Modul lengde.....	800 mm	
Sensibel varmeavgivelse	5,7	
Latent varmeavgivelse	0,9 kW	
Effekt vifte.....	0,42kW	
Varme element	6 kW	

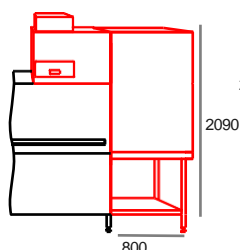

BUEVifte tørketrommel kombinert med WP7.2 Varme Pumpe

Den muliggjør de varmt og fuktig luftstrømme opprettet innsiden de maskin utnyttet.

Total installert effekt (tilkoblet kaldt vann)	26,8 kW	●
Modul lengde.....	800 mm	
Sensibel varmeavgivelse	5,7	
Latent varmeavgivelse	0,9 kW	
Effekt vifte.....	0,42kW	
Varme element	6 kW	

Tilbehør

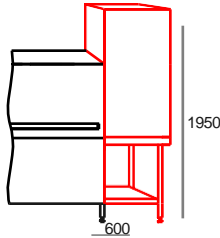

AS6 - 600 mm Blåser Tørketunnell

Lufta til tørketunellen er oppvarmet i en batteri med varmeelementer og blir blåst på serviset med doble dyser.

Modul lengde.....	600 mm
Effekt vifte.....	0,42 kW
Effekt varmeelement.....	6 kW
Sensibel varmeavgivelse.....	11,0 kW
Latent varmeavgivelse.....	9,7 kW

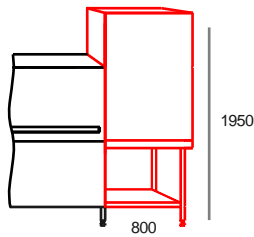

AS8 - 800 mm Blåser Tørketunnell

Lufta til tørketunellen er oppvarmet i en batteri med varmeelementer og blir blåst på serviset med doble dyser.

Modul lengde.....	800 mm
Effekt vifte.....	0,42 kW
Effekt varmeelement.....	6 kW
Sensibel varmeavgivelse.....	11,0 kW
Latent varmeavgivelse.....	9,7 kW

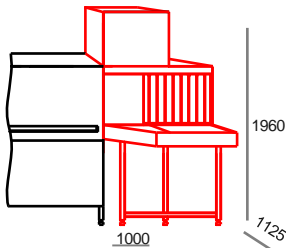

TC90 - AS Blåser Tørketunnell på 90° exit kurve

Tørketunnell montert på en 90° mekanisert kurve for på optimalisere arealet i oppvaskrommet.

Modul lengde.....	1000 x 1125 mm
Effekt vifte.....	0,42 kW
Effekt varmeelement.....	6 kW
Sensibel varmeavgivelse.....	11,0 kW
Latent varmeavgivelse.....	9,7 kW

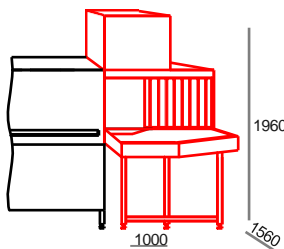

TC180 - AS Blåser Tørketrommel på 180° exit kurve med motor

Tørketunnell montert på en 180° mekanisert kurve for på optimalisere arealet i oppvaskrommet.

Modul lengde.....	1000 x 1158 mm
Effekt vifte.....	0,42 kW
Effekt varmeelement.....	6 kW
Sensibel varmeavgivelse.....	11,0 kW
Latent varmeavgivelse.....	9,7 kW

Tilbehør

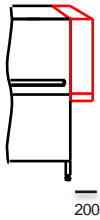

Sprutskjerm

Exit sprut skjerm hindrer spruting av vann til de ytre delene av maskinen.

Modul lengde.....200 mm

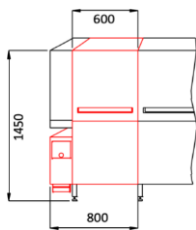

DHM 2+ - Automatisk Av-skrapings System + RED Automatisk Smuss Fjerning

Forvaskseksjon 600mm pumpe og utvendig filtrering system(RED), uttagbar under maskindrift(Ingen nedetid).

Modul lengde.....600 mm

Vask pumpe..... 0,99 kW

Tank volum..... 45 l

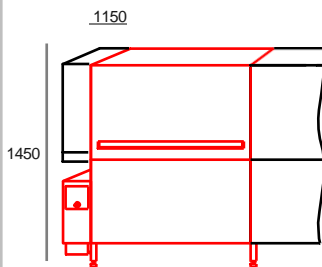

P-MAX- Automatisk av-skraping, for-vask modul med DHM og RED systemer integrert

1150mm modul med integrert DHM øvre vaskearm, PWS teknologi og Automatisk smuss fjerning (RED).

Modul lengde..... 1150 mm

Vaske pumpe..... 0,99 kW

Tank volum..... 80 l

Alternativer

Sentral Avløp

Noen enkelt tank avløp er tilkoblet sammen i en sentralt avløp.

C-Smart

Comenda C-Smart har anavansert IP65 klasse lektronisk touch skjerm kontroll og, på de samme tid, nød hjelp system EOR (Nødsituasjon Overstyring), som gir kompromissløst vask resultater med de laveste mulige forbrukskostnader. Enkel, intuitiv, universell, EOR muliggjør til og med ufaglært personale å operere de enhet i en grunnleggende men effektiv modus og takle uventet PCB feil under drift -ingeni nedetid – C-Smart tillater til Wi-Fi forbindelse og fjernkontroll forbindelse gjennom VPN Inngangsport via datamaskin, tablett eller smarttelefon til adgang til vedlikeholdrelaterte data med mulighet til fjernkontroll og feilsøking.

HPS EASY

Et dedikert display aktiverer operatører til å holde en daglig Sjøkk på vann og energi forbruk og tidforbruk. Og få tips om driftsfeil.

HP SEASY PLUS

Til butikk HACCP data på internt minne og kopiere dem på en USB stick.

RAH Skyllemiddel Homogenisator

Blander jevnt skylle vann og skylle middel. Reduserer skyllemiddel forbruk med 70 %.

RCD Skylle Kontroll Enhet

Den kombinerer an atmosfærisk booster og en skylle boosterpumpe og sikrer skylling på en konstant temperatur og trykk.

DHM 2+ - Automatisk Av-skrapingSystem + RED Automatisk SmussFjerning

De 30 øverste vaskearmene med spesielle dyser kombinert med de Nedre 6-dyse-vaskearmene kopierer manuell forspyling med en energisk fjerning av matrestert. DHM2 + modulen faktisk eliminerer behov for manuell forspyling og sikrer et kontrollert og dramatisk redusert vannforbruk.

P-MAX– Automatisk forvask modul med DHM og REDsystemer integrert.x

De 8 øverste og nedre vaskearmene med spesielle dyser, mønstre og andre projeksjonsvinkler angriper matrestene med tre ulike handlinger: Hydrering-Løsrivelse- Eliminering. 4 PWS armer fjerner helt skitt, forbereder til avfetting handling med vask. Matrestene samles så i en uttagbar filterkurv i RED systemet.

Skylle middel Injektor

Flytende vaskemiddel Injektor

Termomlabel test Samsvar (full teknisk spesifikasjon)

Spesiell spenninger

230V 3~ 50 Hz
230V 3~ 60 Hz
440V 3~ 60 Hz
480V 3~ 60 Hz

Marine utførelse

Installasjon tegning

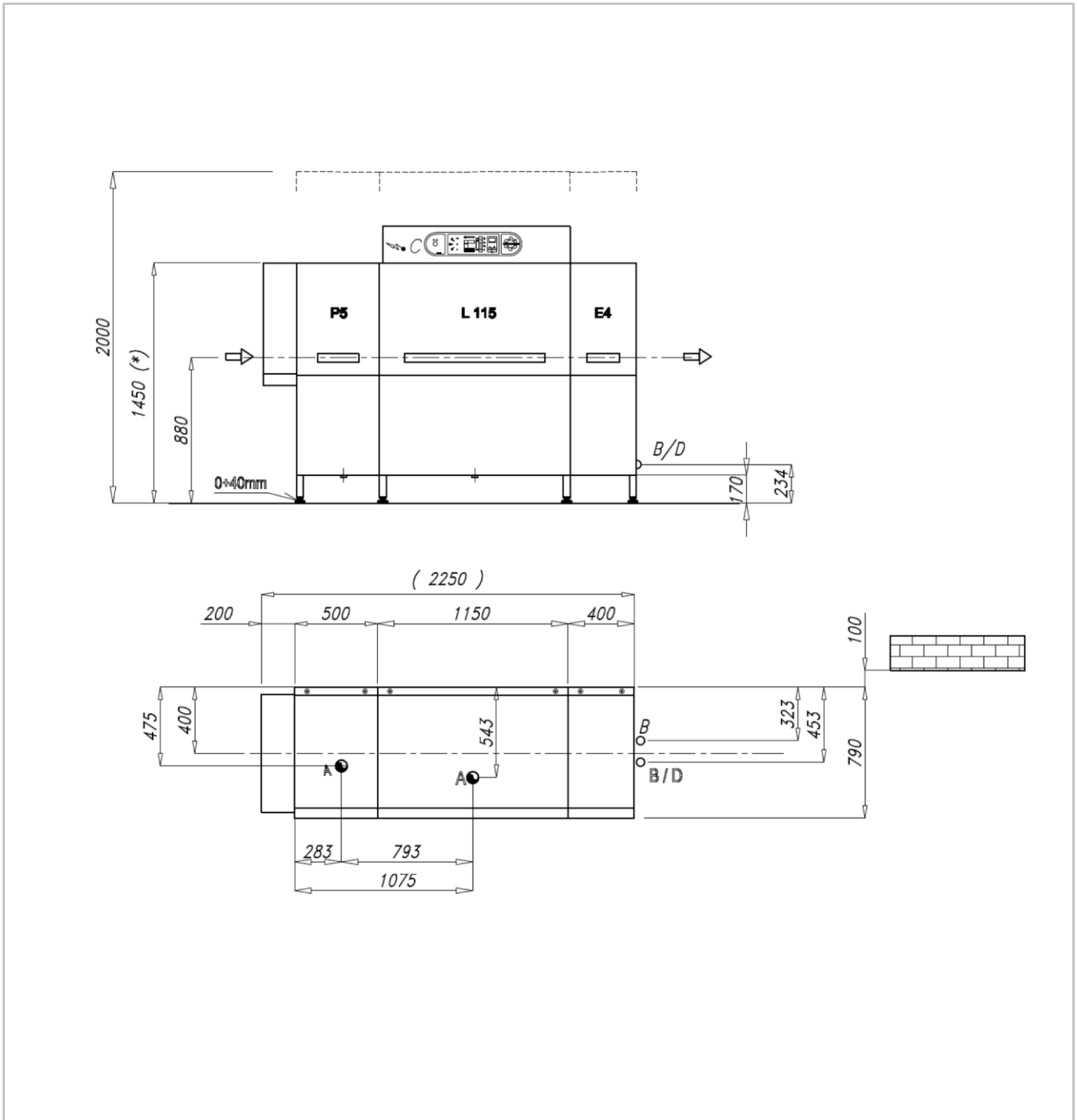

Tegning refererer til standard maskin uten valgfrie tilvalg - Materetning: venstre / høyre

Be oss om installasjons tegning aktuell til de konfigurasjon du har valgt.