

BRUKS ANVISNING FOR OPPVASKMASKIN

Mod.

**AC2 - AC2P - AC2PD
AC2A - AC2AP**

Noi dichiariamo sotto la nostra esclusiva responsabilità che il prodotto:
The undersigned hereby declares under full responsibility that the following product:
Declaramos bajo nuestra responsabilidad que el producto:
Nous soussignées attestons sous notre entière responsabilité que le produit suivant:
Die unterzeichnete Fa. erklärt unter eigener Verantwortung, dass folgende Produkte:
Ondergetekende firma verklaart dat de:
Hermed erklæres at følgende produkter:
Härmed bekräftas att nedanstående produkt:

**LAVASTOVIGLIE – DISHWASHER – LAVAVAJILLAS – LAVE-VASSEILLE –
GESCHIRrspÜLER – VAATWASMACHINE – TALLERKENOPVASKEMASKINE –
KORGTUNNELDISKMASKIN**

**AC2..., AC2P..., AC2E..., AC2EP5..., AC2EP6..., AC2EP9...,
AC1..., AC1P..., AC2..., AC2P6..., AC2P9..., AC22LP6...**

al quale questa dichiarazione si riferisce, è conforme alle seguenti norme:
for which this declaration refers to in accordance to the following standards:
al que se refiere esta declaraciones de conformidad a las siguientes normas:
auquel se réfère cette déclaration, est conforme aux normes suivantes:
auf welche sich diese Erklärung bezieht, folgendem Standard entsprechen:
waarop deze verklaring betrekking heeft, volgens de standaard:
som er omfattet af denne erklæring, overholder følgende standarder:
som omfattas av denna deklaration motsvarar följande standard:

EN 60335-1, EN 60335-2-58, EN 55014

in base a quanto previsto dalle Direttive CEE:
on the basis of what is foreseen by the Directives CEE:
en base a lo previsto en la directiva CEE:
selon ce qui est prévu par les Directives CEE:
aufgrund der vorgesehenen Richtlinien:
gebaseerd op de CE-richtlijnen:
iht. EU-direktiv:
enligt EU-direktiv:

2006/42/CE, 2014/35/CE, 2014/30/CE

Decliniamo ogni responsabilità per sinistri a persone o a cose derivanti da manomissione da parte di terzi o da carenza di manutenzione o riparazione
We decline any responsibility for injuries or damage derived from machine misuse, abuse by others or improper machine maintenance or repairs
Declinamos toda responsabilidad por siniestros a personas por la incorrecta manipulación por parte de tercero e la carencia de mantenimiento o reparación
Nous déclinons toute responsabilité pour sinistres à personnes ou à objet qui dérivent de l'intervention de la part de tiers non spécialistes ou de carences de maintenance ou réparation
Wir lehnen jegliche Verantwortung für Schäden an Personen oder Dingen ab, die auf fehlerhaftes Eingreifen Dritter oder auf mangelhafte Wartung oder Reparatur zurückzuführen sind
Wij zijn op geen enkele manier verantwoordelijk voor schade aan personen of materialen welke voortvloeien uit onoordeelkundig gebruik, reparatie dan onderhoud aan de machines door derden
Vi frasiger os ethvert ansvar for skader opstået som følge af fejlagtig anvendelse af maskinen, misbrug, eller utilstrækkeligt vedligehold eller reparation
Vi frântar oss allt ansvar för skador till följd av felaktig användning av maskinen, missbruk eller otillräckligt underhåll eller reparation

Persona autorizzata a costituire il fascicolo tecnico
Persona autorizzata a redigere la dichiarazione di conformità
Person authorized to compile the technical file
Person authorized to draw up the declaration of conformity
Persona facultada para elaborar el expediente técnico
Persona autorizada para expedir la declaración de conformidad
Personne autorisée à constituer le dossier technique
Personne habilitée à établir la déclaration de conformité
Person, die bevollmächtigt, die technischen Unterlagen zusammenzustellen
Person die Genehmigung zur Ausarbeitung der Konformitätserklärung
Person die gemachtigd is het technisch dossier samen te stellen
Person die gemachtigd is tot het opstellen van de verklaring van overeenstemming
Person bemyndiget til at udarbejde det tekniske dossier
Person bemyndiget til at udarbejde overensstemmelseserklæring
Person som är behörig att sammanställa den tekniska dokumentationen
Person som är behörig att upprätta en försäkran om överensstämmelse

11/10/2017

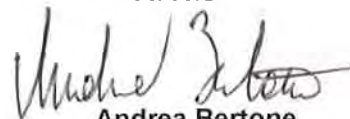

Andrea Bertone
GENERAL MANAGER



RAEE

ITA INFORMAZIONE AGLI UTENTI

Ai sensi della Direttiva 2012/19/EU relativa ai rifiuti di apparecchiature elettriche ed elettroniche (RAEE)

Il simbolo del cassonetto barrato riportato sulla targhetta matricola della lavastoviglie indica che il prodotto alla fine della propria vita utile deve essere raccolto separatamente dagli altri rifiuti.

La raccolta differenziata della lavastoviglie giunta a fine vita è organizzata e gestita dal produttore.

L'utente che vorrà disfarsi della presente apparecchiatura dovrà quindi contattare il produttore e seguire il sistema che questo ha adottato per consentire la raccolta separata dell'apparecchiatura giunta a fine vita.

L'adeguata raccolta differenziata per l'avvio successivo della lavastoviglie dimessa al riciclaggio, al trattamento e allo smaltimento compatibile a livello ambientale, contribuisce ad evitare possibili effetti negativi sull'ambiente e sulla salute e favorisce il reimpiego e/o riciclo dei materiali di cui è composta l'apparecchiatura.

Lo smaltimento abusivo del prodotto da parte del detentore comporta l'applicazione delle sanzioni amministrative previste dalla normativa vigente.

ENG INFORMATION FOR USERS

In accordance with the Directive 2012/19/EU on waste electrical and electronic equipment (WEEE)

The "crossed out wheeled bin" symbol on the dishwasher serial number plate indicates that at the end of its useful life the product must be collected separately from other waste.

Separate collection of dishwashers that have come to the end of their useful life is organised and managed by the distributor.

Therefore, any user wanting to dispose of this equipment must contact the distributor and use the system adopted by the latter to allow separate collection of equipment which has reached the end of its useful life.

Suitable separate collection, followed by decommissioned dishwasher recycling, treatment and environmentally-sound disposal, helps to avoid possible negative effects on health and the environment and promotes re-use and/or recycling of the materials of which the equipment is made.

Owners who dispose of the product illegally will be liable to the administrative penalties envisaged by the regulations in force.

FRA INFORMATIONS DESTINÉES AUX UTILISATEURS

Conformément à la Directive 2012/19/EU relative aux déchets d'équipements électriques et électroniques (DEEE)

Le symbole de la poubelle barrée reporté sur la plaquette du lave-vaisselle indique que le ramassage du produit à la fin de sa vie s'effectue séparément par rapport aux autres déchets.

Le tri différencié d'un lave-vaisselle arrivé à la fin de sa vie est organisé et géré par le distributeur. L'utilisateur souhaitant se débarrasser de son appareil doit donc contacter le distributeur et se conformer au système que celui-ci aura adopté pour permettre un ramassage séparé de l'appareil.

Le tri différencié permettant d'entreprendre le recyclage du lave-vaisselle à éliminer, ainsi qu'un traitement et une élimination compatibles du point de vue environnemental contribuent à éviter les effets négatifs possibles sur l'environnement et sur la santé et favorisent le réemploi et/ou le recyclage des matériaux constituant l'appareil.

Une élimination frauduleuse du produit par son propriétaire comporte l'application des sanctions administratives prévues par la norme en vigueur.

TED AUSKUNFT ZU DEN BENUTZERN

Gemäß der Richtlinien 2012/19/EU über Elektro- und Elektronik-Altgeräte (WEEE)

Das Symbol, das eine durchgestrichene Abfalltonne auf Rädern darstellt, befindet sich auf dem Datenschild der Spülmaschine und bedeutet, dass das Altgerät im Zuge der Entsorgung getrennt gesammelt werden muss.

Die getrennte Sammlung der Spülmaschine als Elektro-Altgerät wird vom Vertreiber organisiert und abgewickelt.

Der Nutzer, der das betreffende Gerät entsorgen will, muss daher den Vertreiber kontaktieren und die Entsorgung gemäß dem System vornehmen, das der Vertreiber gewählt hat, um die getrennte Sammlung der Altgeräte zu gewährleisten.

Die getrennte Sammlung der Alt-Spülmaschine ist eine Voraussetzung für die spezifische Behandlung und das spezifische Recycling von Elektro- und Elektronik-Altgeräten und notwendig, um negative Auswirkungen auf Gesundheit und Umwelt zu vermeiden. Ferner werden dadurch die Wiederverwendung und/oder das Recycling der Materialien, aus denen die Spülmaschine besteht, gefördert.

Die unsachgemäße Entsorgung des Geräts durch den Inhaber wird mit Verwaltungsstrafen gemäß dem geltenden Recht geahndet.

SPA INFORMACIÓN PARA LOS USUARIOS

Según la Directiva 2012/19/EU sobre residuos de aparatos eléctricos y electrónicos (RAEE)

El símbolo del contenedor tachado reproducido en la placa del número de serie del lavavajillas indica que el producto debe ser recogido por separado y no pueden eliminarse con el resto de residuos domésticos.

La eliminación por separado del lavavajillas al final de su vida útil está organizada y gestionada por el distribuidor.

El usuario que desee desechar este aparato deberá ponerse en contacto con el distribuidor y respetar las modalidades que éste ha adoptado para permitir su eliminación por separado al final de su vida útil.

Una adecuada recogida selectiva del lavavajillas para su reciclaje, tratamiento y eliminación de manera respetuosa con el medio ambiente contribuye a evitar posibles efectos negativos para el medio ambiente y la salud, y fomenta la reutilización y/o el reciclaje de los materiales que lo componen.

La eliminación del producto de forma no autorizada dará lugar a la aplicación de las sanciones administrativas establecidas por las normas vigentes.

POR INFORMAÇÃO PARA OS UTILIZADORES

De acordo com a Diretiva 2012/19/UE relativa aos resíduos de equipamentos elétricos e eletrónicos (REEE)

O símbolo barrado do contentor de lixo, colocado na placa de matrícula da lavadora de pratos indica que o produto, ao fim da própria vida útil, deve ser recolhido separadamente dos demais dejectos eléctricos ou electrónicos.

A recolha diferenciada da lavadora de pratos que já esgotou a sua vida útil é organizada e gerida pelo distribuidor.

O utilizador que quiser se desfazer de tal aparelhagem deverá, portanto, contactar o distribuidor e seguir o sistema adoptado pelo mesmo a fim de permitir a recolha separada da aparelhagem que já esgotou a sua vida útil.

A recolha diferenciada adequada para o percurso sucessivo da lavadora de pratos retirada até a reciclagem, tratamento e desmantelamento ambientalmente compatível contribui a evitar possíveis efeitos negativos para o ambiente e para a saúde e favorecem a reutilização e/ou a reciclagem dos materiais de que a aparelhagem é composta.

O desmantelamento abusivo do produto por parte do respectivo detentor comporta a aplicação das sanções administrativas previstas pela normativa vigente.

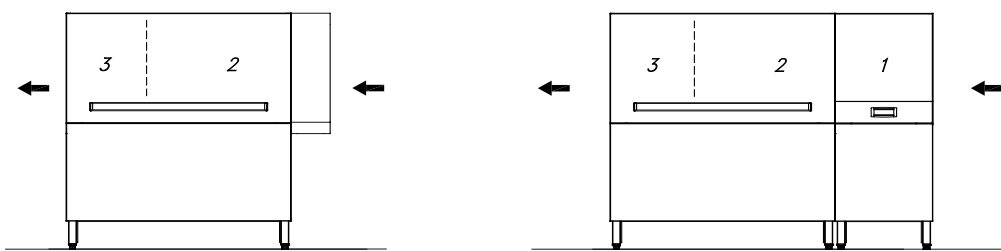

[] AC2

[] AC2P [] AC2PD

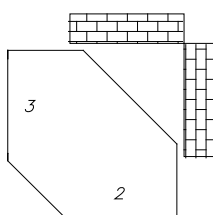

[] AC2A

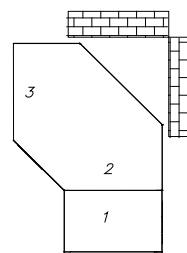

[] AC2AP

FORKLARING

- 1 = FORVASK
- 2 = VASK
- 3 = SKYLLING
- 4 =
- 5 =

OPPVARMING

- ELEKTRISK
- DAMP
- _____

TILVALG

- TØRKING
- DAMPKONDENS
- VARMEGJENVINNINGSENHET
-
- SELVRENS
- AUTOTIMER
- PUMPE FOR ØKNING AV TRYKK
- SPRUTBESKYTTELSE I UTGANG
- SPRUTBESKYTTELSE MED KRAGE
- SPRUTBESKYTTELSE MED VIFTE
- FORVASK MED DØR (PD-VERSJON)
- _____
- _____
- _____

ELEKTRISK EFFEKT _____ kW

STRØMFORBRUK _____ A

STRØMKABEL _____ mm²

TERMISK-MAGNETISK DIFFERENSIALBRYTER E _____ A

TREPOLET MED NOMINELL STRØM I_n STRØM _____ A

I_{cc} TIL MASKIN 6kA

Siden er tom med hensikt

INNHALDSFORTEGNELSE

INNHALDSFORTEGNELSE	7
FORORD	9
EOR-funksjon	11
REGLER FOR BRUKEREN	13
ADVARSLER FØR VASK	14
DRIFT OG BRUK.....	14
VASK AV SERVICE	15
ADVARSLER UNDER VASK	15
ADVARSLER ETTER VASK.....	16
NYTTIGE RÅD.....	17
SIKKERHETSINNRETNINGER	19
REGLER FOR INSTALLATØR OG VEDLIKEHOLD	21
INSTALLASJONSLOKALE	22
PLASSERING OG TILKOBLINGER.....	22
ELEKTRISK TILKOBLING	22
VANNTILKOBLING FOR VARMTVANN (B RØD – hvis aktuelt)	24
VANNAVLØP “A”	25
DAMPOPPSUGING.....	25
FØR IDRIFTSETTELSE.....	25
KALIBRERINGER.....	26
NOEN FEIL SOM KAN OPPSTÅ VED BRUK AV OPPVASKMASKINEN, ÅRSÅKENE TIL DISSE OG LØSNINGER	29

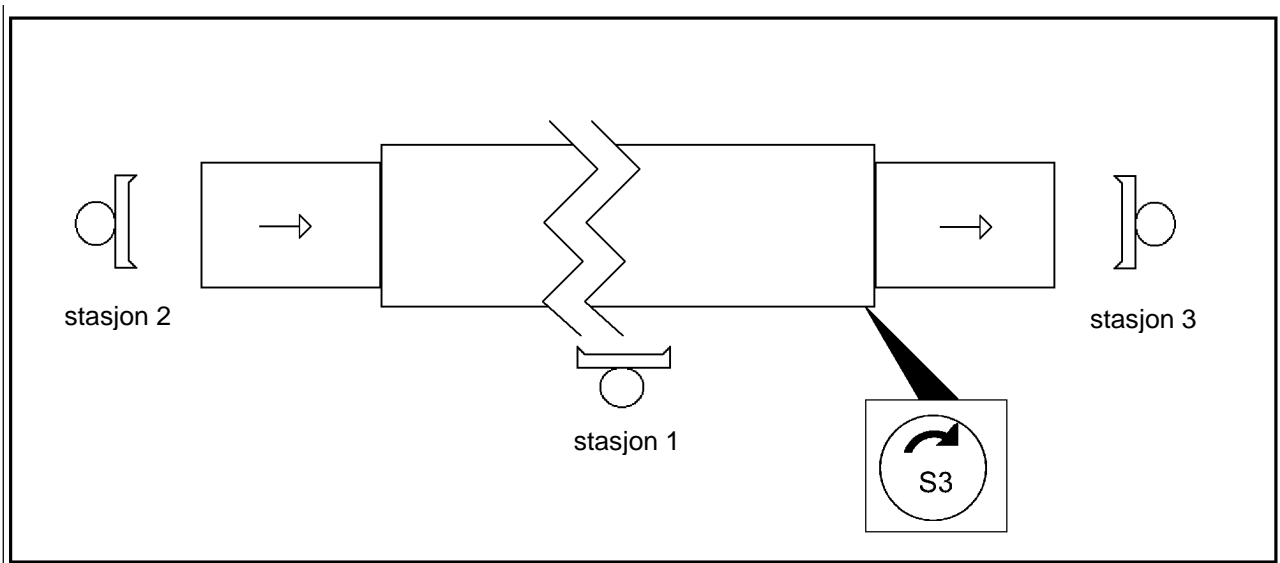

FORORD

- 1) Les advarslene i denne veiledningen nøye, da de gir viktig informasjon om sikkerheten under installasjon, bruk og vedlikehold. Oppbevar denne veiledningen med omhu for fremtidig lesning av de ulike operatørene.
- 2) Etter at emballasjen er fjernet, forsikre deg om at utstyret er intakt. Hvis du er i tvil, ikke bruk det, og kontakt kvalifisert personell. Emballasjeelementene (plastposer, isopor, spiker, osv.) må ikke oppbevares innenfor barns rekkevidde, da de er potensielle farekilder.
- 3) Før tilkobling av utstyret, påse at merkeskiltdataene samsvarer med dataene i strøm- og vandistribusjonsnett.
- 4) Installasjonen må utføres i henhold til produsentens anvisninger av kvalifisert personell.
- 5) **Dette utstyret må kun brukes til det det er designet for: vask av tallerkener, glass, kopper, bestikk, brett, osv. All annen bruk, for eksempel vask av maskindeler eller gjenstander som er større enn maskinens frie passasje, skal betraktes som feilaktig og derfor farlig.**
- 6) Utstyret må bare brukes av personer som er opplært i bruk av det.
- 7) Personellet som skal håndtere gjenstandene etter vask må overholde gjeldende hygienebestemmelser.
- 8) Ikke la maskinen stå i omgivelser med temperaturer under 0°C.
- 9) Maskinens beskyttelsesgrad er IPX4 og må derfor ikke vaskes med vannstråler.
- 10) Etter at spenningen er koblet fra, er det bare kvalifisert personell som har tilgang til kontrollpanelet.
- 11) Maskinens støynivå når den er tom, målt på arbeidsstasjonene (fig.1) og i en høyde på 1,6 m, er som følger:

	stasjon 1	stasjon 2	stasjon 3
Leq A Ekvivalent lydtryknivå dB(A)			

Det maksimale lydtryknivået L_{pc} er ikke oppgitt da det er godt under 130 dB (A).

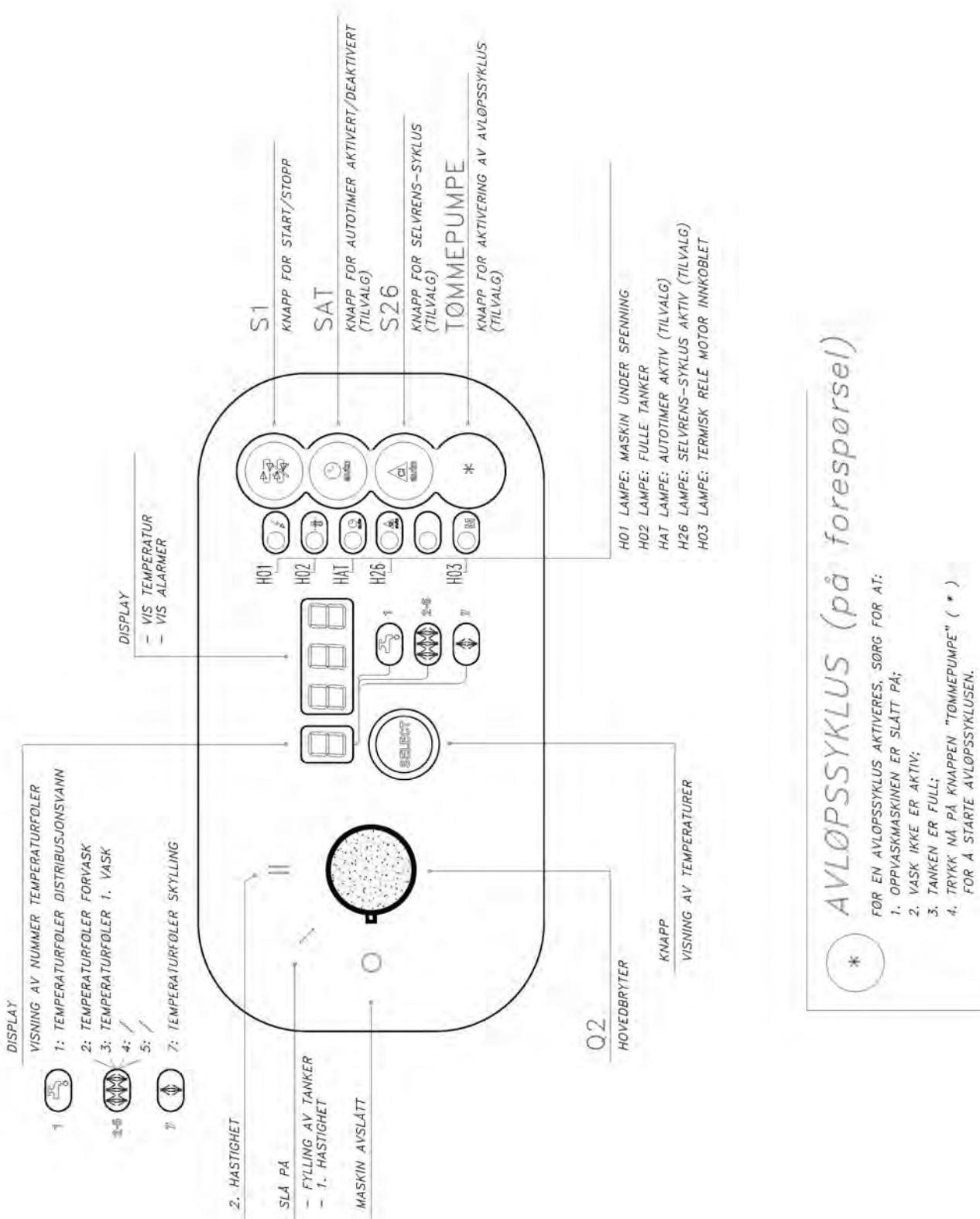

EOR-funksjon

Overføring av kontroller
i tilfelle svikt i elektroniske kort

- For å starte oppvaskmaskinen, plasser nøkkelen i posisjon 1
(nøkkelen vil gå tilbake til posisjon 0)



- Trykk på nødstopppknappen for å stoppe oppvaskmaskinen eller åpne en av dørene.

Siden er tom med hensikt

REGLER FOR BRUKEREN

ADVARSLER FØR VASK

1) Påse at:

- veggbryteren er koblet inn
- , vann- og dampventilene (*) er åpne,
- det ikke mangler vann eller damp (*) nettverket
- , pumpens tank- og sugefiltre sitter på plass i sine respektive seter
- , overløpet er satt inn
- , gardinene er plassert riktig
- , inspeksjonsdørene er lukket
- , beholderne med oppvask- og glansmiddel er fulle
- , dimensjonene på oppvasken som skal vaskes ikke overstiger de tillatte vaskedimensjonene

DRIFT OG BRUK

SLÅ PÅ

For å slå på maskinen, vri bryteren "**Q2**" i posisjon "**I**".
Lampen "**H01**" tennes.

Vent til lampen "**H02**" tennes, som tennes når tankene er fulle.

Det er mulig å vise temperaturene på displayet ved å trykke på knappen "**SELECT**".
Følgende vil bli vist i sekvens: **1.** temperatur på forsyningsvann, **2.** temperatur på vann til forvask, **3.4.5.** temperatur på vann i vaskesoner, **7.** temperatur på skyllevann.

Vent til vasketemperaturen (**3.4.5.**) når 55/60°C.
På dette tidspunktet er maskinen klar til å starte vaskeoperasjonene.

Bruk kommutatoren "**Q2**", og velg kurvens fremdriftshastighet i henhold til typen smuss. For svært skitten oppvask, anbefales den første hastigheten pos.**I**; ellers er det mulig å bruke andre hastighet pos.**II**.

Trykk på startknappen "**S1**" for å starte vaskeoperasjonene.
"**H03**"-lampen indikerer at en av motorene er overopphetet, så det kreves at en tekniker griper inn.
For å avbryte vaskeoperasjonene midlertidig, trykk på knappen "**S1**".

For maskiner utstyrt med **autotimer** med **automatisk** tilbakestilling (TILVALG), stopper oppvaskmaskinen også når den går tom uten oppvask. Den starter automatisk på nytt når oppvasken settes inn.

For å aktivere Autotimer-funksjonen, trykk på **SAT**-knappen, tenning av lampen "**HAT**" angir at den er aktivert. Hvis oppvaskmaskinen er utstyrt med **varmepumpe**, kan **ikke** Autotimer-funksjonen deaktiveres.

(*) kun for maskiner med dampoppvarming

VASK AV SERVICE

1. Fjern eventuelle faste rester og eventuelle oljemasser på forhånd.
2. Bløtlegg på forhånd bestikk og tallerkener hvis de vaskes etter at det har gått en lengre tidsperiode siden bruk.
3. Ordne serviset i de spesielle kurvene.
4. Skyv kurven mot maskininngangen. Trekkstangen vil automatisk føre den langs hele vasketunnelen.
5. Forsikre deg om at oppvasken i kurvene vender mot maskinutgangen, og at skuffene i de relevante kurvene er parallelle med trekkstangens retning.
6. Hvis operatøren ikke klarer å fjerne kurvene fra utgangshyllen, sørger en endebryter for at stoppingen av trekkmekanismen og skyllingen stoppes. For å fortsette arbeidet, fjern kurven fra endebryteren.

ADVARSLER UNDER VASK

- 1)Ikke senk bare hender i det rene og varme vannet i tankene. Dette kan føre til forbrenning og hudirritasjon. Hvis dette skjer, skyll dem straks og rikelig med rennende vann.
- 2)Ikke åpne inspeksjonsdørene for raskt mens maskinen er i drift.
- 3)Bruk kun spesifikke anti-skummende vaskemidler til kommersielle oppvaskmaskiner, levert av anerkjente selskaper.
- 4)Deaktiver apparatet ved svikt eller funksjonsfeil. For eventuelle reparasjoner, kontakt utelukkende et teknisk servicesenter autorisert av produsenten og be om bruk av originale reservedeler.
- 5)Stopp maskinen med jevne mellomrom, fjern filtrene fra tanken og fjern avfall som har satt seg på disse. Ikke fjern pumpens sugefilter når tanken er full.
- 6)Ved eventuell stopp av trekksystemet forårsaket av sikkerhetsinnretningen (momentbegrenser), før fjerning av hindringen som forårsaket problemet, stopp maskinen ved å trykke på den røde soppformede nødstoppbryteren "**S3**".
- 7)Kontroller nivået av oppvaskmiddel og glansmiddel i sine respektive beholdere
- 8)Kontroller at vanntemperaturene holder seg innenfor de forhåndsbestemte verdiene: forvask (**føler 2**) 40/45°C - vask (**følere 3,4,5**) 50/60°C - skylling (**føler 7**) 75/85°C.

Manglende overholdelse av de ovennevnte punktene kan redusere sikkerheten til utstyret og personellet som er ansvarlig for å bruke det.

ADVARSLER ETTER VASK

På slutten av vaskeaktivitetene:

- 1. Trykk på knappen "S1" og vri bryteren "Q2" i posisjon "0" for å slå av maskinen.**
2. Deaktiver apparatet ved å koble fra spenningen ved hjelp av veggbryteren, og steng vann- og dampforsyningskranen (kun for maskiner med dampoppvarming).
3. Løft inspeksjonsdøren og sørg for at den er skikkelig festet til den dedikerte støtten.
4. Trekk ut overløpet for å tømme tanken.
5. Med tomme tanker, fjern gardinene og filtrene for å rengjøre dem grundig.
6. Kontroller og rengjør om nødvendig vaske- og skylledysene. Vask tankene grundig med en vannstråle.
7. Rengjør utsiden av maskinen med en fuktig svamp; ikke bruk vannstråler fordi det i tillegg til å være farlig, kan skade de elektriske delene; ikke bruk skuremidler eller klorholdige vaskemidler.
8. Sett på plass alle innretningene og sørg for at:
 - gardinene må ha den korte siden vendt mot innløpet for oppvasken
 - dysene må være vendt mot oppvasken
9. For å unngå dannelse av vond lukt, la dørene være åpne.

NYTTIGE RÅD

VEDLIKEHOLD

VIKTIG: Før det utføres rengjørings- og vedlikeholdsoperasjoner, må utstyret kobles fra strømforsyningen ved hjelp av veggbryteren.

VÆR OPPMERKSOM: ikke koble fra skillebryteren når maskinen er slått på!

Kontroller og rengjør dysene hyppig. Hyppigheten av denne operasjonen vil bli antydnet av mengden rester og avleiringer eller av utilfredsstillende vaskeresultater.

For å vaske utsiden og innsiden av maskinen, unngå bruk av etsende produkter som natriumhypokloritt (blekemiddel) eller saltsyre (muriatsyre), syrer generelt, svamper eller børster av stål.

For ikke å svekke riktig funksjon og opprettholdelse av utstyret under optimale hygieniske forhold, anbefales følgende periodiske rengjørings- og avkalkingsoperasjoner.

Driftsprosedylene og hyppigheten av disse operasjonene anbefales av leverandøren av vaskemidlene, som har passende produkter og utstyr.

For ikke å skade maskinen og for å beskytte miljøet, skal doseringene ikke overskrides, og etter å ha fullført operasjonen, skylle grundig.

DESINFISERING

Det er viktig å utføre grundig rengjøring av maskinen. Et spesifikt vaskemiddel/desinfeksjonsmiddel anbefales for denne operasjonen. Bruken av dette produktet gir i hovedsak følgende fordeler:

- garanti for hygiene, da den består av både vaskemidler og aktive desinfeksjonsmidler
- opprettholdelse av maskinen under perfekte hygieniske forhold, selv under fasen når den ikke brukes.

På slutten av operasjonen er det nødvendig å skylle maskinen ved å la den gå tom i noen minutter.

AVKALKING

Ved forekomst av hardt vann dannes kalksteinavleiringer inne i maskinen og på oppvasken som av hygiene- og driftsformål må fjernes ved avkalking.

OPTIMALE RESULTATER

En eventuell mangelfull vask, er synlig når spor av smuss blir værende igjen. Eventuelle striper kan skyldes utilstrekkelig skylling. Kontroller i så fall at skylledysene er rene og at tilstrekkelig trykk er til stede i vannforsyningskretsen.

I tilfelle spor av smuss, kontroller at:

- vaskedysene ikke er tilstoppet
- temperaturen på forsyningsvannet (føler 1) er 50/55°C (unntatt maskiner designet for kaldtvannsforsyning)
- vanntemperaturen for forvask (føler 2) er maks. 40/45°C.
- vanntemperaturen for vask (følere 3,4,5) er 55/60°C
- vanntemperaturen for skylling (føler 7) er 80/85°C
- oppvaskmiddel i riktig konsentrasjon er til stede
- filtrene er rene
- vannet ikke er for skittent
- oppvasken ikke overlapper hverandre, siden vannet må kunne nå dem direkte på alle deler

LANGVARIG STOPP AV MASKINEN

Ved langvarig stopp i flere uker, anbefales det å kjøre maskinen tom med rent vann for å unngå dannelse av ubehagelig lukt og stagnasjon av smuss.

Hvis nedetiden er lang, anbefales det å olje overflatene i rustfritt stål med vaselin.

SELVRENS (tilvalg)

Det er viktig å utføre grundig rengjøring av maskinen minst på ukentlig basis. Et spesifikt vaskemiddel-desinfeksjonsmiddel anbefales for denne operasjonen. Bruken av det nevnte produktet gir i hovedsak følgende fordeler:

- garanti for hygiene da den består av både aktive vaskemidler og et aktivt desinfeksjonsmiddel;
- opprettholdelse av maskinen under perfekte hygieniske forhold, selv under fasen når den ikke brukes.

For å starte en selvrensingssyklus, plasser bryteren "Q2" i posisjon "0", tøm tankene ved å fjerne overløpet, ta av gardinene, lukk inspeksjonsdørene og trykk på knappen "S26". Lampen "H26" tennes for hele varigheten av syklusen.

SIKKERHETSINNRETNINGER

Dette utstyret er forsynt med mange enheter designet for å ivareta sikkerheten til operatøren og selve utstyret.

MIKRO ENDEBRYTER SS1

Hvis kurvene når enden av tømmehyllen, aktiveres endebryteren, og stopper fremrykkingen og dermed fallet av kurven.

Ved å fjerne kurven, aktiveres fremrykkingen automatisk.

MIKRO DØRER SS2...SS20...

Inngangsdøren er utstyrt med sikkerhetsmikro.

Hvis døren åpnes utilsiktet, blir driften av pumpene, reduksjonsgiret til trekkmekanismen og skyllemagnetventilen automatisk avbrutt.

Driften aktiveres bare når døren lukkes igjen ved å trykke på startknappen "S1" en gang til.

Ved anlegg med kompleks layout, kan det være nødvendig med flere knapper i nærheten av operatørstasjonene

NØDSTOPPKNAPP S3

Maskinen er utstyrt med en rød soppformet knapp på et gult felt (innen rekkevidde for operatøren) som, når den trykkes på, stopper alle motorene i maskinen. Når problemet er eliminert, vil omstart bare være mulig etter at man har vridd og frigjort knappen ved å trykke på startknappen "S1" igjen. Ved komplekse anlegg, kan det være nødvendig med flere knapper i nærheten av operatørstasjonene.

MOMENTBEGRENSER

Kurvfremdriftssystemet er utstyrt med en mekanisk clutch-betjent momentbegrenser som er plassert på drivsystemet.

Når en hvilken som helst gjenstand blir plassert feil mellom maskinen og kurven, eller selve kurven er overbelastet, bringes fremdriften raskt til null.

I dette tilfellet er det nødvendig å slå av maskinen ved å bruke stopp- eller nødstoppknappene, fjerne hindringen og trykke på startknappen "S1" igjen.

For kalibrering av denne sikkerhetsinnretningen, se avsnittet "VEDLIKEHOLD".

BESKYTTELSE AV MOTOR

Hver motor er beskyttet mot overbelastning av amperometriske releer (QF1, QF2,), plassert i strømboksen (se koblingsskjema).

Utløsning av et hvilken som helst termisk relé, markeres ved at lampen "H03" tennes.

Hvis dette skjer, må maskinen slås av og det må bes om inngrep av kvalifisert og autorisert personell for å utføre reparasjonen (se avsnittet om VEDLIKEHOLD).

BESKYTTELSE AV MOTSTANDER

Hver motstand er beskyttet mot kortslutning ved sikringer (FE3, ...) eller med automatisk (QFE10).

Tankmotstandene er beskyttet av trykknivåbrytere på minimum nivå mot tørrkjøring mens boilerne og tørkingen er beskyttet av termostater med manuell tilbakestilling.

For eventuelle feil, be om inngrep av kvalifisert og autorisert personell (se avsnittet VEDLIKEHOLD).

RESTRISIKO

Selv om maskinen er utstyrt med de nevnte sikkerhetsinnretningene, fortsetter farene nedenfor å være til stede.

Klemrisiko for øvre kroppsdel

Som nevnt ovenfor er trekksystemet utstyrt med en mekanisk clutch-betjent momentbegrenser, hvis innstilling må justeres til den mekaniske kraften som kreves for å transportere oppvasken.

Den mekaniske risikoen for å knuse de øvre kroppsdelene er eliminert ved hjelp av beskyttelse og separasjon av de farlige bevegelige delene. Mens maskinen er i drift, må armene imidlertid ikke føres inn i vasketunnelen.

Risiko for forbrenning av øvre kroppsdel

Som allerede angitt i avsnittet ADVARSLER UNDER VASK, unngå å senke bare hender i det rene og varme vannet i tankene. Dette kan føre til forbrenning og hudirritasjon. Hvis dette skjer, skyl dem straks og rikelig med rennende vann. Henvis uansett til databladet for rengjøringsproduktet som brukes.

REGLER FOR INSTALLATØR OG VEDLIKEHOLD

Følgende instruksjoner henvender seg til kvalifisert personell, som er de eneste som er autorisert til å utføre kontroller og eventuelle reparasjoner.

Selskapet fraskriver seg ethvert ansvar for eventuelle inngrep utført av ukvalifisert personell og/eller bruk av ikke-originale reservedeler.

INSTALLASJONSLOKALE

Maskinen må installeres i et "normalt" miljø, dvs. tildekket, støvfritt, uten eksplosjonsfare og tilstrekkelig opplyst og ventilert.

PLASSERING OG TILKOBLINGER

Se installasjonsdiagrammet vedlagt maskinen og merkeplatene som er påført koblingene. Installasjonen av oppvaskmaskinen krever forebyggende klargjøring av elektriske og hydrauliske koblinger. Henvis til diagrammet for den valgte maskinmodellen for dimensjonering av rør, kabler og veggbryter.

For å forhindre skade forårsaket av utslipp av damp fra utstyret, må man sørge for at materialene ikke forringes ved forekomst av disse.

Fjern panelene og plasser maskinen over koblingene. Plasser de medfølgende støtdemperne under føttene på maskinen. Juster føttene for å nivellere utstyret.

Monter hyllene og de tilhørende underhyllene som beregnet for lasting og lossing av kurvene. Mikroendebryteren "SS1" er montert på utgangshyllen og må være elektrisk koblet til maskinen ved hjelp av festet som angitt i fig.4.

Maskinen må også være utstyrt med oppvask- og glansmiddeldispensere fra selskapene som leverer disse produktene.

N.B.: Ved bruk av klorholdige vaskemidler eller desinfiseringsmidler er det nødvendig å bruke automatiske dispensere, ettersom man ved å helle oppvaskmiddelet direkte i tanken, ikke kan oppnå konstante doser og det kan også dannes brune flekker på overflatene på grunn av reaksjonene fra klor.

I alle fall må innføringen av produktet utføres i nærheten av pumpens sugerør i tanken og ha en minimumsavstand fra bunnen på 15 cm for å unngå korrosjon.

ELEKTRISK TILKOBLING

Kontroller at spenningen som maskinen er konfigurert for tilsvarer strømforsyningen.

Strømforsyningen må realiseres ved å plassere en tre-polet differensial termisk-magnetisk bryter på veggen, med kontaktåpningsavstand som tillater fullstendig frakobling under forholdene til overspenningskategori III i samsvar med installasjonsreglene (anbefalt differensial type A, A, 400V, Id=0,03A).

For dimensjonering av denne, se "TEKNISK DATABLAD", oppgitt på første side i denne veiledningen.

Tverrsnittet til strømforsyningskablene må ikke være mindre enn det som er angitt i "TEKNISK DATABLAD". Hvis kablen ikke er beskyttet i røret, må det brukes en fleksibel kabel under mantelen i polykloropren med egenskaper med minst typen H07RN-F.

Kablen må også kobles til "PE"-klemmen på jordklemmerekken.

Det anbefales imidlertid at den elektriske linjen kontrolleres av egen tekniker.

Den elektriske sikkerheten til dette utstyret garanteres bare når det er tilkoblet på følgende måte.

Det er nødvendig å koble utstyret til et effektivt jordingsanlegg som kreves av gjeldende elektriske sikkerhetsstandarder. Sjekk dette grunnleggende kravet, og hvis man er i tvil, be om en nøyaktig kontroll av anlegget av kvalifisert personell.

Utstyret må også inkluderes i et ekvipotensialsystem, hvis effektivitet må kontrolleres i henhold til gjeldende forskrifter. Tilkoblingen skjer ved hjelp av skruen merket med den

spesifikke etiketten  som er plassert frontalt på et ben på maskinen, tilgjengelig fra utsiden.

Produsenten fraskriver seg alt ansvar for eventuelle skader forårsaket av mangel på et effektivt jordingsanlegg.

For den elektriske tilkoblingen av dispenserne har maskinen to klemmer i strømtavlen merket med bokstavene "DD" for tilkobling av oppvaskmiddeldispenseren, som er spenningsatt når vaskepumpen er i funksjon.

For tilkobling av glansmiddeldispenseren har maskinen to klemmer i strømtavlen merket med bokstavene "BB" som er spenningsatt når skyllingen er i funksjon. Husk at spenningen på klemmene tilsvarer nettspenningen. For å unngå skade på de elektriske komponentene i maskinen, er det viktig å bruke disse klemmene for å unngå flygende forbindelser i andre punkter i anlegget.

Maksimum tillatt absorpsjon 1A.

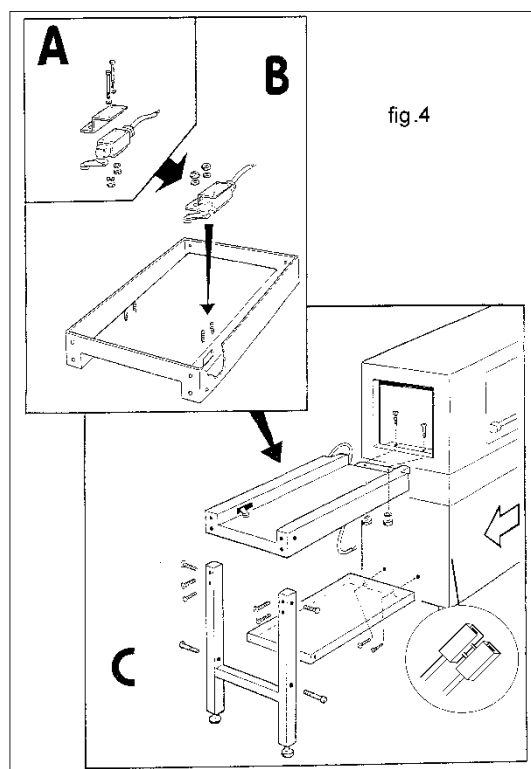

VANNTILKOBLING FOR VARMTVANN (B RØD – hvis aktuelt)

Arrangere en vannkran på et tilgjengelig sted som fyllefilteret "B" må kobles til. For dimensjonering av denne, se installasjonstegningen.

Gjeldende nasjonale eller regionale forskrifter må overholdes strengt.

Driftstrykket må ikke være lavere enn 2 bar og høyere enn 4 bar (200/400 kPa). For å få et tilfredsstillende resultat anbefales det å ha innløpsvannet med en hardhet som ikke overstiger 5/10°F og en temperatur på 55°C -5+10°C.

For apparater som er koblet til vannforsyningen med avtakbare slangesett, må et nytt slangesett brukes mens de gamle ikke skal brukes på nytt.

Den optimale mengden vann for skylling garanteres av strømningsbegrenseren til Y10-magnetventilen.



VANNTILKOBLING FOR KALDTVANN (D BLÅ – hvis aktuelt)

Arrangere en vannkran på et tilgjengelig sted som fyllefilteret "D" må kobles til. For dimensjonering av denne, se installasjonstegningen.

Gjeldende nasjonale eller regionale forskrifter må overholdes strengt.

Driftstrykket må ikke være lavere enn 2 bar og høyere enn 4 bar (200/400 kPa). For maskiner utstyrt med en energigjenvinningsenhet, for å få et tilfredsstillende resultat anbefales det å ha innløpsvannet med en hardhet som ikke overstiger 5-10°F og en temperatur på 10-15°C.

For apparater som er koblet til vannforsyningen med avtakbare slangesett, må et nytt slangesett brukes mens de gamle ikke skal brukes på nytt.

DAMPTILKOBLING "E" (kun for maskiner med dampoppvarming)

For dampforsyning er det nødvendig å koble til maskinkoblingene som er angitt i installasjonstegningene.

For å gjøre utstyret uavhengig av det generelle nettverket, anbefales det å anordne en 1" gassavstengningsventil.

Denne typen forsyning må leveres med et minimumstrykk på 0,5bar (50kPa-110,8°C) og maksimumstrykk på 1,5bar (150kPa - 127°C).

Hvis det spesifikt bes om det ved bestilling, kan maksimum trykk også nå 3bar (300kPa - 143°C).

Dampen må være absolutt mettet og tørr.

VANNAVLØP "A"

Arrangere et gulvavløp med en vannlås og koble til avløpet med et fleksibelt rør, og pass på at det ikke er noen innsnevring langs det. Forsikre deg om at avløpsrøret tåler en temperatur på 70°C.

Overhold strengt nasjonale eller regionale forskrifter om vannavløp.

DAMPAVLØP "F" (kun for maskiner med dampoppvarming)

Avløpet for kondensert damp må ha en tilstrekkelig helling mot gjenvinningsanlegget eller en resirkulasjonspumpe som garanterer selvstendig utledning av kondensatet.

DAMPOPPSUGING

For maskiner utstyrt med sprøytehette med krage eller maskiner med varmegjenvinningsenhet, koble til som vist på fig.5.

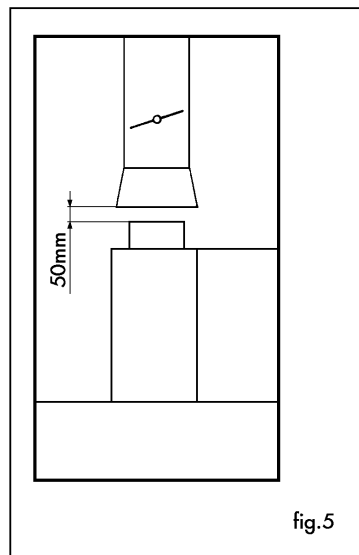

FØR IDRIFTSETTELSE



- Den termisk-magnetiske bryteren til boileren **QFE10 (QFE11)**, må være åpen (**OFF-posisjon**). Før den tilbakestilles, må det kontrolleres at boileren er full av vann etter at maskinen er gitt strøm, og pass på at vannet kommer ut av skylledysene.
- Kontroller at alle **trefase-motorer** roterer i riktig retning.

KALIBRERINGER

MOMENTBEGRENSER

Begrenseren er allerede beskrevet i avsnittet "SIKKERHETSINNRETNINGER".

Den er plassert på drivenheten og kalibreres under testfasen av maskinen.

Skulle det være nødvendig å kalibrere på nytt, slå av maskinen ved å vri "Q2" til pos. "0" og gå frem som følger:

- Fjern det gule beskyttelsesdekslet;
- Last hele trekkmekanismen med kurver fulle av servise, opptil 1 m fra endebyteren;
- Slå på og start maskinen og kontroller at trekkstyrken bare er tilstrekkelig til å dra kurvene inn i maskinen.

Hvis ytterligere justering er nødvendig, SLÅ AV MASKINEN, skru til/skru løs den gjengede ringmutteren (se bildet) med en multinøkkel og sjekk igjen. Gjenta operasjonen til en tilstrekkelig trekkraft er oppnådd.

Merknad:

- ved å stramme ringmutteren med klokken, strammes begrenseren (å skyve drivenheten vil kreve større belastning);
- ved å skru løs ringmutteren (mot klokken) løsnes begrenseren.

Vær oppmerksom på at hele justeringsområdet (fullstendig løsnet - helt strammet) er inkludert i 1/2 omdreining av ringen.

- gjenopprett den gule beskyttende plasthettene (deksel).

Spesiell skiftenøkkel for å stramme clutchen

Delenummer 730213-30



VÆR OPPMERKSOM !

Hvis begrenseren er for stram, kan dette ved fastkjøring, føre til at kurvene eller til og med drivenheten går i stykker.

Hvis enheten er løs eller ikke strammet tilstrekkelig, kan drivmekanismen gli.

For riktig funksjon av drivmekanismen, kontroller i tillegg at motoren dreier med klokken.

ALARMER

A2 temperaturføler (1... 7) i kortslutning eller registrert temperatur $>105^{\circ}\text{C}$.

A3 temperaturføler (1...7) ikke tilkoblet.

HÅNDTERING, LASTING OG LOSSING

For håndtering av maskinen fra leveringsstedet til posisjonering, bruk gaffeltrucker med tilstrekkelig kapasitet og manøvrert av autorisert personell. Løft maskinen kun fra baserammen, og pass på å ikke skade de fremspringende delene (avløp, ledninger, osv.)



AVHENDING

Ved slutten av den vanlige levetiden må maskinen avhendes i samsvar med gjeldende lokale forskrifter, og ved å separere delene på følgende måte:

- metaldeler: karosseri, plattformer, rammer, filtre
- elektriske deler: motorer, kontaktorer, mikrobrytere, ledninger
- plastdeler: kurver, koblinger
- gummideler: slanger, hylser

Siden er tom med hensikt

NOEN FEIL SOM KAN OPPSTÅ VED BRUK AV OPPVASKMASKINEN, ÅRSAKENE TIL DISSE OG LØSNINGER

FEIL

Når maskinen slås på
, lampen "**H01**" ikke tennes

MULIGE ÅRSAKER OG LØSNINGER

a) kontroller at veggbryteren er koblet inn
og de relative sikringene er ikke brente

b)kontroller at sikringene **F15** og **F16** til
transformator **T1** ikke er gått.

c)kontroller at lampen ikke er brent.

Tenning av lampen "**H03**"
motorvernene

a)sjekk de termiske reléene til hver kontaktor og
gjenopprett det som er utløst

b)kontroller at forsyningsspenningen ikke
overstiger 6% av nominell verdi.

c)forsikre deg om at absorpsjonen til motorene ikke
overstiger merkeplateverdiene.

d)sjekk at de tre fasene kommer regelmessig til
motoren. Hvis ikke, kontroller kontaktorene.

Manglende fylling av tankene;
kalibrert eller ute av drift
lampen "**H02**" tennes ikke

a)kontroller at trykkbryteren **SL3** ikke er feil

b)kontroller at avstengningsventilen for
forsyningsvann er åpen og at det er vann i
vannfordelingsnett.

c)sjekk at overløpet sitter på riktig plass.

d)kontroller at fyllemagnetventilen ikke har en
avbrutt spole og at det er spenning til stede

FEIL

MULIGE ÅRSAKER OG LØSNINGER

Manglende stopp av tankfyllingen ved oppnådd nivå

a)kontroller at trykkbryterens felle ikke har porøsitet og at tilkoblings røret ikke er frakoblet

b)kontroller at trykkbryteren fungerer og at den ikke er kalibrert feil

c)kontroller at det ikke er smuss i magnetventilen. Dette problemet kan sees fordi maskinen fortsetter å fylle selv med hovedbryteren frakoblet

d)Hvis tanken forblir fylt i mange timer (f.eks. over natten), kan maskinen fylle kontinuerlig. Tøm deretter tanken helt og fyll den på nytt.

e)kontroller at luftfellen er i vertikal posisjon

Utilstrekkelig vask

a)forsikre deg om at oppvaskmiddelet er effektivt, av typen for kommersielle oppvaskmaskiner og at doseringen er i riktig konsentrasjon

b)kontroller at dispenseren for oppvaskmiddel ikke er tom og at dispenseren fungerer som den skal.

c)sjekk at vaskedysene ikke er tilstoppet. Hvis ja, rengjør dem.

d)sjekk at temperaturene i tanken er som påkrevd.

e)sjekk at hettene på vaskearmene er til stede og satt riktig inn

f)pumpen fungerer ikke, kontroller derfor at:

- det termiske reléet til motorvernet ikke har utelukket den aktuelle pumpen; i dette tilfellet må den gjenopprettes (problemet indikeres av varsellampen "**H03**" tennes

FEIL

MULIGE ÅRSAKER OG LØSNINGER

- kontaktorens spole ikke er avbrutt

- selve pumpen ikke er blokkert, roterer bakover eller har et slitt eller ødelagt pumpehjul.

Utilstrekkelig tanktemperatur

a)kontroller at termometrene ikke er defekte eller kalibrert feil.

b)kontroller at temperaturen på forsyningsvannet er som påkrevd.

c)sjekk at termostatene er innstilt på riktig temperatur.

d)sjekk at sikringene og spolene til kontaktorene relatert til varmeelementene i tanken ikke er avbrutt (kun for maskiner med elektrisk oppvarming)

e)sjekk at varmeelementet fungerer som det skal, og at det ikke er tildekket av kalk.

f)for dampoppvarmede maskiner, kontroller dampmagnetventilene, dampavløpene og damptrykket til maskinen. Kontroller kondensatgjenvinningsanlegget ved å koble fra utløpsrøret for kondensert damp og la den fritt slippe ut. Hvis trykket på manometeret er minst 0,5 bar og maskinen begynner å varme seg opp, betyr det at problemet er knyttet til gjenvinningsanlegget for kondensert damp.

Utilstrekkelig skylling

Før skylleanlegget kontrolleres, må man forsikre seg om at vaskingen fungerer som den skal, da dårlige resultater av sistnevnte kan skade effektiviteten av skyllingen. Etter å ha konstatert effektiviteten av vaskingen, kontroller at:

FEIL

MULIGE ÅRSAKER OG LØSNINGER

a)forsyningsvannets dynamiske trykk ikke er mindre enn 2 bar (200 kPa).

b)dysene ikke er tilstoppet av kalkrester

c)magnetventilene **Y10**, og for maskinene med varmegjenvinningsenhet, **Y1** fungerer som de skal

d)filteret til kollektoren for vanninnløpet ikke er tilstoppet

e)boilern ikke er så dekket av avleiringer at vannstrømmen begrenses.

Utilstrekkelig skylletemperatur

a)forsikre deg om at nettverkstemperaturen er som påkrevd

b)sjekk at termostaten "**ST10**" er stilt inn på riktig temperatur.

c)kontroller at termometeret ikke er kalibrert feil eller er defekt

d)skylledysene er ikke for utvidet for mye eller erstattet med en annen type.

Hvis ingen av de ovennevnte årsakene var grunnen til feilen, gå frem i henhold til følgende indikasjoner:

maskiner med elektrisk oppvarming

- kontroller at den termisk-magnetiske bryteren **QFE10** (eller **QFE11**) ikke er utløst eller ute av drift

- kontroller at spolen til kontaktoeren **KE10** og eventuelt **KE11**, ikke er avbrutt

- kontroller alle elementene i motstandene til boiler **E10** og eventuelt **E11**.

FEIL

MULIGE ÅRSAKER OG LØSNINGER

-sjekk at sikkerhetstermostaten **ST10A** - (og/eller **ST11A**) ikke er utløst. Sjekk årsaken, gjenopprett den og gjenopprett samtidig den termisk-magnetiske bryteren **QFE10** (og/eller **QFE11**).

maskiner med dampoppvarming

- kontroller at stengeventilen for dampinnløp er åpen, og at damp er til stede med et trykk på ikke mindre enn 0,5 bar (50 kPa)

- sjekk at kondensatavløpsfilteret ikke er tilstoppet

- kontroller at dampmagnetventilen **YV10** fungerer som den skal

- sjekk at innløpsdampfilteret ikke er tilstoppet slik at normal strømning blir forhindret

- kontroller at røret for utledning av kondensert damp kan slippes ut fritt ved å falle

- kontroller at coilen ikke er så dekket av avleiringer at varmevekslingen begrenses

Produsenten fraskriver seg alt ansvar for eventuelle trykkfeil i dette heftet. Produsenten forbeholder seg også retten til å gjøre nødvendige endringer i sine egne produkter uten å endre dens grunnleggende egenskaper.

Siden er tom med hensikt

CE