

# Brødkæremaskine Agiloline Model B 100

## Brugervejledning

Fra programstand .03

6.009.98.5.54.15 da



**Bizerba Service**  
**www.bizerba.com**

Alle rettigheder forbeholdes  
All rights reserved  
Tous droits réservés  
Reservados todos los derechos  
Tutti i diritti riservati  
© 09/2017

Bizerba SE & Co. KG,  
72336 Balingen  
Postboks 10 01 64  
72301 Balingen, Tyskland  
Telefon (+49 7433) 12-0, Fax (+49 7433) 12-2696  
E-mail: [marketing@bizerba.com](mailto:marketing@bizerba.com)  
Internet: [www.bizerba.com](http://www.bizerba.com)

<b>Kapitelfortegnelse</b>	
Til vejledning	<b>1</b>
Til maskine	<b>2</b>
Sikkerhedsanvisninger	<b>3</b>
Installation	<b>4</b>
Maskin- og betjeningselementer	<b>5</b>
Betjening	<b>6</b>
Fejl afhjælpe	<b>7</b>
Pleje	<b>8</b>
Tekniske data	<b>9</b>
Bilag	<b>10</b>



<b>Indholdsfortegnelse</b>		Side
<b>1</b>	<b>Til vejledning</b> .....	<b>1 - 1</b>
1.1	Opbevaring .....	1 - 1
1.2	Målgruppe .....	1 - 1
1.3	Anvendte symboler .....	1 - 1
1.4	Advarsler .....	1 - 2
<b>2</b>	<b>Til maskine</b> .....	<b>2 - 1</b>
2.1	Bestemmelsestilpasset anvendelse .....	2 - 1
2.2	Beskrivelse af maskinen .....	2 - 1
2.2.1	Betegnelse af komponenter .....	2 - 2
2.2.2	Tilbehør .....	2 - 3
2.3	Direktiver .....	2 - 3
2.4	Reklamationsret .....	2 - 3
2.5	Bortskaffelse af maskinen/miljøbeskyttelse .....	2 - 4
<b>3</b>	<b>Sikkerhedsanvisninger</b> .....	<b>3 - 1</b>
3.1	Generelle sikkerhedshenvisninger .....	3 - 1
3.2	Sikkerhedshenvisninger ved betjening, skæring .....	3 - 2
3.3	Sikkerhedshenvisninger ved rengøring .....	3 - 2
3.4	Beskyttelses- og sikkerhedsanordninger .....	3 - 3
3.5	Anvisningsskilte på maskinen .....	3 - 4
<b>4</b>	<b>Installation</b> .....	<b>4 - 1</b>
4.1	Transport og opbevaring .....	4 - 1
4.2	Opstilling og montering .....	4 - 1
4.2.1	Betingelser for opstillingsplads .....	4 - 1
4.2.2	Opstilling på opstillingsbuk .....	4 - 2
4.2.3	Montage af indpakningssti på stativ .....	4 - 2
4.2.4	Elektrisk tilslutning .....	4 - 3
4.3	Ibrugtagning .....	4 - 4
4.3.1	Tænd for maskinen .....	4 - 4
4.3.2	Sluk maskinen .....	4 - 5
4.4	Sætte maskinen ud af drift .....	4 - 5

<b>5</b>	<b>Maskin- og betjeningslementer</b>	<b>5 - 1</b>
5.1	Hovedafbryder	5 - 1
5.2	Membrantastatur	5 - 1
5.3	Indstilling af skærestyrke	5 - 2
5.3.1	Indstilling af skærestyrke ved hjælp af forvalgstaster	5 - 2
5.3.2	Ændring af indstillingerne for forvalgstasterne	5 - 2
5.4	Ændring af knivens omdrejningstal	5 - 3
5.5	Tilspændingsanordning	5 - 3
5.6	Skivestøtte	5 - 4
5.7	Indpakkingshjælp (ekstraudstyr)	5 - 4
5.8	Krummeskuffe	5 - 5
<b>6</b>	<b>Betjening</b>	<b>6 - 1</b>
6.1	Deling af brød	6 - 2
6.1.1	Skære brød i halvdele	6 - 2
6.1.2	Skære brød i kvarter	6 - 3
6.2	Skære brød i skiver	6 - 4
6.2.1	Helt brød	6 - 4
6.2.2	Enkelte skiver	6 - 6
6.3	Selvbetjeningsdrift	6 - 7
6.3.1	SB-funktion 1	6 - 7
6.3.2	SB-funktion 2	6 - 9
<b>7</b>	<b>Fejl afhjælpe</b>	<b>7 - 1</b>
7.1	Fejlbeskrivelse	7 - 1
7.2	Fremgangsmåde	7 - 1
<b>8</b>	<b>Pleje</b>	<b>8 - 1</b>
8.1	Forberedelse af rengøring	8 - 1
8.2	Rengøring	8 - 2
8.3	Rengøringsplan	8 - 5
8.4	Pleje, vedligeholdelse og istandholdelse	8 - 6

<b>9</b>	<b>Tekniske data</b> .....	<b>9 - 1</b>
9.1	Mål .....	9 - 1
9.2	Omgivelsesforhold .....	9 - 2

**Bilag**

Overensstemmelseserklæring

Overensstemmelseserklæring for materialer af kunststof, der kommer i kontakt med levnedsmidler





# 1 Til vejledning

Læs denne brugervejledning grundigt igennem, inden du tilslutter og starter maskinen, så du kan få fuldt udbytte af maskinens kvalitet og anvendelsesmuligheder og undgå eventuelle farer.

Denne brugervejledning omhandler anvendelse, installation, betjening, rengøring og vedligeholdelse af maskinen.

Vores produkter gennemgår en løbende videreudvikling og er underlagt forskellige landes forskrifter. Billeder og grafiske eksempler i denne vejledning kan afvige fra den leverede udførelse.

## 1.1 Opbevaring

Denne brugervejledning er en fast bestanddel af maskinen og skal opbevares i umiddelbar nærhed af maskinen, så enhver let kan finde den. I selvbetjeningsdrift (SB-drift) må brugervejledningen ikke kunne ses af brugeren.

### 2 kort med brugsanvisningen til SB-drift:

Kortet med brugsanvisningen, der svarer til den indstillede SB-funktion, skal være anbragt i umiddelbar nærhed af maskinen og skal kunne læses af alle personer.

Ved videresalg af maskinen skal hele brugervejledningen og de 2 kort med brugsanvisningen følge med.

## 1.2 Målgruppe

Maskinen må kun betjenes af personer over 14 år.

### SB-drift:

SB-funktionen skal være indstillet af serviceteknikeren. Maskinen skal være opstillet med låst krummeskuffen og kortet med brugsanvisningen, der svarer til den indstillede SB-funktion. Krummeskuffen skal være låst under hele driftstiden.

Kun oplært personale over 14 år må rengøre og vedligeholde maskinen. Personalet skal være fortroligt med indholdet af brugervejledningen.

Reparationer og knivskifte må af sikkerhedshensyn udelukkende foretages af Bizerba-kundtjenesten.

## 1.3 Anvendte symboler

Der anvendes forskellige symboler i denne vejledning.

Symbol	Betydning
⇒	Tekst med pil kræver, at der foretages en handling.
①	Positionsnummer i illustration.
<Tast>	Tekst mellem < > betegner en tast.
"Display"	Tekst indenfor " " viser displaytekst.

Betingelser vises i gråt

---

## Henvisninger

---

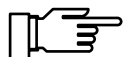

Det er strengt nødvendigt at overholde disse anvisninger.

---

## Informationer

---



Denne henvisning tjener til bedre forståelse.

---

### 1.4 Advarsler

Advarslerne er opdelt i forskellige fareniveauer med signalordet over advarselssymbolet. Opbygningen af advarslerne og signalordenes betydning vises i denne vejledning på følgende måde.

---

#### FARE



**Farekilde med høj risiko med umiddelbar truende fare for personer!**

**Følgerne er:**

**livstruende kvæstelser,  
alvorlige helbredsskader.**

- Forholdsregel til undgåelse af fare bliver nævnt.
- 

#### ADVARSEL



**Farekilde med middel risiko med umiddelbar truende fare for personer!**

**Følgerne kan være:**

**svære kvæstelser,  
helbredsskader,  
svær materiel skade.**

- Forholdsregel til undgåelse af fare bliver nævnt.
-

**FORSIGTIG**

**Farekilde med ringe risiko med umiddelbar truende fare for personer!**

**Følgerne kan være:**

**kvæstelser,  
materiel skade.**

- Forholdsregel til undgåelse af fare bliver nævnt.

**FORSIGTIG**

**Farekilde, ikke hensigtsmæssig brug!**

**materiel skade kan forekomme**

- Forholdsregel til undgåelse af fare bliver nævnt.



## 2 Til maskine

### 2.1 Bestemmelsestilpasset anvendelse

Brødsækremaskinen er et teknisk arbejdsmiddel, som udelukkende er beregnet til erhvervsmæssig anvendelse.

Maskinen må kun betjenes af personer over 14 år.

Den er en universel maskine til skæring af bagværk som brød, også øko-brød med tykt bagt og fast krumme.

Alt efter behov er det muligt at skære brødene i halvdele, kvarter eller enkelte skiver. I SB-drift er det ikke muligt at dele brødene.

Tilladt skæremateriale under hensyn til målene:

- Alle typer brød, f.eks.:
- Øko-brød
- Brød med grovkornet dej
- Fletbrød af gærdej

Må ikke snittes som følge af risiko for personskader og beskadigelse:

- NON FOOD-artikler
- Frosne skærematerialer

Maskinen er uegnet til skæring af følgende produkter:

- Pølse, ost
- Produkter som er drysset med flormelis som f.eks. "Christstollen" (traditionel tysk julekage)
- Produkter sukker- eller chokoladeovertræk

#### Maks. mål på skæremateriale

- 300 x 380 mm oval og 125 mm høj
- 300 mm rund og 150 mm høj

#### Anvendelsesområde

Brødsækremaskinen er beregnet til opstilling i salgslokalet i bagerier og til selvbetjening (SB).

I SB-drift skal krummeskuffen være låst under hele driftstiden.

#### Driftsvarighed

Brødsækremaskinen er beregnet til kontinuerlig brug.

### 2.2 Beskrivelse af maskinen

Rundkniven med speciel fortanding drives elektrisk.

## 2

Tilspændingsanordningen på den højre side og skivestøtten på den venstre side forhindrer, at skærematerialet undviger eller vælter.

Beskyttelsesafskærmningen er fremstillet af gennemsigtigt, brudsikkert kunststof, som er godkendt til brug med levnedsmidler, og forsiden er fremstillet af eloxeret aluminium.

Alle materialer, der anvendes i levnedsmiddelområdet, opfylder kravene til levnedsmiddelhygiejne.

Maskinen betjenes ved hjælp af membrantastaturet.

Den hvide LED angiver, at maskinen er tændt.

Beskyttelsesstyringen med selvåsende kredsløb forhindrer automatisk start igen efter en strømafbrydelse.

### Værdi for lydmissioner på arbejdspladsen

$L_{pA} = 71 \text{ dB (A) } -+2 \text{ dB tolerance (uden skæremateriale)}$

#### 2.2.1 Betegnelse af komponenter



Fig. 1: B 100

- ① Tilspændingsanordning
- ② Indlægnings-skakt
- ③ Indstilling af skærestyrke
- ④ Hovedafbryder
- ⑤ Afskærmning for
- ⑥ Krummeskuffe

- ⑦ Mærkeplade
- ⑧ Stativ til indpakningssti, ekstraudstyr
- ⑨ Membrantastatur
- ⑩ Skivestøtte
- ⑪ Rengøringsåbning
- ⑫ Kniv i knivskakt
- ⑬ Beskyttelsesafskærmning
- ⑭ Holder til indpakningssti, ekstraudstyr
- ⑮ Håndtag til beskyttelsesafskærmning

### 2.2.2 Tilbehør



Anvend udelukkende originale reservedele og tilbehørsdele fra Bizerba for at sikre sikker og fejlfri drift.

#### Medfølger

- Spartel, pensel til rengøring
- Brugervejledning
- Kort med brugsanvisning til SB-funktion 1
- Kort med brugsanvisning til SB-funktion 2

#### Ekstratilbehør

- Opstillingsbuk af rustfrit stål
- Indpakningshjælp komplet (stativ, holder, indpakningssti)
- diverse kniv
- diverse tilspændingsanordninger
- diverse skivestøtter

### 2.3 Direktiver

Direktiver og lovbestemte forskrifter findes i bilaget.

### 2.4 Reklamationsret

Vi fralægger os ethvert erstatningsansvar for skader, der kan opstå ved:

- Tilsidesættelse af brugervejledningen
- Egenrådlig opstilling og forkert elektrisk installation på installationsstedet
- Forkert betjening, ikke-hensigtsmæssig anvendelse
- Konstruktionsmæssige ændringer, fjernelse af beskyttelseselementer

## 2

- Anvendelse af reserve- og tilbehørsdele, der ikke er originale dele fra Bizerba, eller fremmede driftsmidler
- Almindelig slitage

Brugeren handler i disse tilfælde på eget ansvar og er selv ansvarlig for skader, der måtte opstå i denne forbindelse.

## 2.5 Bortskaffelse af maskinen/miljøbeskyttelse

For at sikre, at maskinen genbruges på miljøvenlig vis, skal du som forbruger tilbagelevere maskinen, når den ikke længere bruges til sit hensigtsmæssige formål, til producenten eller dennes forhandler.

Firmaet Bizerba og dets forhandlere tilbyder selvfølgelig at tage gratis imod maskinen, når den ikke længere er i brug.

Kontakt til dette formål din konsulent.

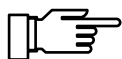

Anvendelsen af disse bortskaffelsesbestemmelser følger de lovbestemmelser, der gælder i det enkelte land.

---



## 3 Sikkerhedsanvisninger

Sikkerhedshenvisningerne skal følges ved opstilling, betjening, rengøring og under vedligeholdelse.

**3**

### 3.1 Generelle sikkerhedshenvisninger

**FARE****Beskadiget netkabel eller defekte beskyttelseelementer!**

**Livsfare som følge af elektrisk spænding. Akut fare for personale for betjeningspersonale.**

- Beskadigede ledninger skal øjeblikkeligt udskiftes med et nyt kabel af en autoriseret elektriker eller Bizerba Service. Maskinen må ikke tages i brug så længe.
- Netkablet skal lægges sikkert.
- Beskyttelseelementer skal efterprøves dagligt før ibrugtagning.
- Beskyttelseelementer må ikke aftages, ændres eller omgås.
- Sluk straks for maskinen ved beskadigelse.

**FARE****Åbning af el-installationsboksen!**

**Livsfare som følge af elektrisk spænding.**

- El-installationsboksen må udelukkende åbnes af Bizerba Service.
- Før åbning skal stikkontakten trækkes ud. Selv om maskinen er slukket, kan der stadig være farlig spænding på de elektriske komponenter.

**ADVARSEL****Uautoriserede personer!**

**Læsioner af fingre og hånden.**

- Maskinen må kun betjenes af personer over 14 år.
- Kun oplært personale over 14 år må rengøre og vedligeholde maskinen. Personalet skal være fortroligt med indholdet af brugervejledningen.
- Reparationer og knivskifte må af sikkerhedshensyn udelukkende foretages af Bizerba-kundetjenesten.

**ADVARSEL****Selvbetjeningsdrift!****Læsioner af fingre og hånden.**

- Maskinen skal være opstillet med låst krummeskuffen og kortet med brugsanvisningen, der svarer til den indstillede SB-funktion.
- Krummeskuffen skal være låst under hele driftstiden.

**3.2 Sikkerhedshenvisninger ved betjening, skæring****FORSIGTIG****Griberspider på tilspændingsanordningen!****Fare for personskade.**

- Tilspændingsanordningen betjenes på håndtaget.
- Grib ikke i griberspiderne.

**FORSIGTIG****Spidser på skivestøtten!****Fare for personskade.**

- Grib ikke i spidserne.

**FORSIGTIG****Når beskyttelsesafskærmningen er åben, kan man komme i kontakt med den stående kniv i knivskakten!****Fare for personskade.**

- Grib ikke i knivskakten!

**3.3 Sikkerhedshenvisninger ved rengøring****ADVARSEL****Ubeskyttet kniv!****Berøring af den skarpe knivsæg kan føre til alvorlige snitskader.**

- Rengør udelukkende maskinen, når den er slukket og netstikket er trukket ud af stikkontakten.
- Bær skærefaste handsker og sko med tåværn under rengøring.
- Efter rengøringen skal kniven køres tilbage i knivskakten og beskyttelsesafskærmningen være låst.

**FORSIGTIG**

Når krummeskuffen er taget ud, kan man komme i kontakt med den stående kniv!

**Snitskader.**

- Grib ikke i maskinen nedefra.

**ADVARSEL**

**Manglende komponenter!**

**Personen, der betjener maskinen, kan kun beskyttes mod personskader, og maskinen kan kun beskyttes mod beskadigelse, hvis alle maskinens komponenter er monteret.**

- Kontrollér, om komponenter sidder på rigtig plads og sidder sikkert.
- Kontrollér, om maskinen er komplet før fornyet ibrugtagning.
- Anvend udelukkende originale reservedele og tilbehørsdele fra Bizerba.

### 3.4 Beskyttelses- og sikkerhedsanordninger

- Afdækning for, fast monteret, ikke aftagelig
- Bagvæg, ikke aftagelig
- Beskyttelsesafskærmning holdes lukket under skæring; hvis beskyttelsesafskærmningen er åben, er skæring ikke mulig.
- Krummeskuffen, fuldstændigt skubbet ind og aflåselig, i udtrukket tilstand er skæring ikke mulig.
- Beskyttelses kredsløb ved spændingsafbrydelse

Betegnelse af komponenter, se illustration på side 2 - 2.

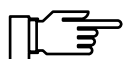

Resterende risici, der ikke kan løses vha. tekniske forholdsregler:

- Falde-/glidefare som følge af rodet arbejdsplads.
- Fare for personskade som følge af manglende anvendelse af personligt beskyttelsesudstyr.
- Risiko for personskade ved manuel flytning af tilspændingsanordning og skivestøtte.

### 3.5 Anvisningsskilte på maskinen

Advarsel mod farlig elektrisk spænding



Fig. 2: Advarselsskilt: Lyn

Brug ikke sprøjtende vand til rengøring.  
Grib ikke i knivskakten!

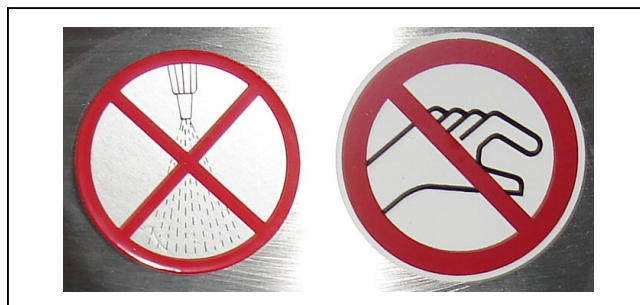

Fig. 3: Forbudsskilte

## 4 Installation

### 4.1 Transport og opbevaring



Ved transport af maskinen skal der bæres sko med tåbeskyttelse, og der skal bruges en egnet løfteanordning.

Til flytning af maskinen kræves mindst to personer. Maskinens vægt overstiger 25 kg.

4

Maskinen må kun opbevares og transporteres i den originale emballage, indtil maskinen opstilles.

Transport og opbevaring af maskinen skal foretages under overholdelse af symbolerne på emballagen.

Flytning af maskinen med opstillingsbukken er kun tilladt på gulve med lav ruhed og afsatser, der er mindre end 2 cm.

Det er ikke tilladt at flytte maskinen, når den er i drift.

Træk netstikket ud af stikkontakten, før maskinen flyttes!

### 4.2 Opstilling og montering

Opstilling, ibrugtagning samt oplæring i betjening, rengøring, pleje og vedligeholdelse foretages første gang af den ansvarlige Bizerba-kundtjeneste eller Bizerba-konsulenten.

Maskinen må kun løftes af emballagen på løftesløjferne. Tegningen "Ind-/udpakning af maskine" er vedlagt emballagen. Knivens drivenhed kan bevæge sig, når maskinen vip- pes.



Løftesløjferne er kun beregnet til håndtering af maskinen op til udpakning. De må ikke bruges som løfteanordning.

**Ved opstilling af maskinen til selvbetjening skal man være opmærksom på følgende:**

- SB-funktion 1 eller SB-funktion skal indstilles på maskinen af kundeservice.
- Kortet med brugsanvisningen, der svarer til den indstillede SB-funktion, skal være anbragt i umiddelbar nærhed af maskinen.
- Krummeskuffen skal låses og nøglen skal opbevares på et sikkert sted.

#### 4.2.1 Betingelser for opstillingsplads

Maskinen kan opstilles på et bord eller på en opstillingsbuk.

Opstillingsarealet skal være:

- tilstrækkeligt stort, for mål se kapitel 9.1
- vandret og lige
- skridsikkert og stabilt
- stabilt og fast, for maskinvægt se kapitel 9.1
- med tilstrækkelig afstand til væggen hhv. tilgrænsende genstande (maskinen genererer vibrationer under drift)

Netstikket skal være tilgængeligt.

Anbefalet højde for arbejdsbordet: ca. 800 mm.

#### 4.2.2 Opstilling på opstillingsbuk

Opstillingsbukken er valgfrit tilbehør.

- ⇒ Fødderne på den flytbare opstillingsbuk skal belastes med 4 ruller og de styrbare ruller skal blokeres ved hjælp af bremserne.



Fig. 4: Opstillingsbuk

#### 4.2.3 Montage af indpakningssti på stativ

Indpakningsstien er valgfrit tilbehør.

- ⇒ Indpakningsstien monteres ved at sætte den på holderen i den øvre ende af stativet.

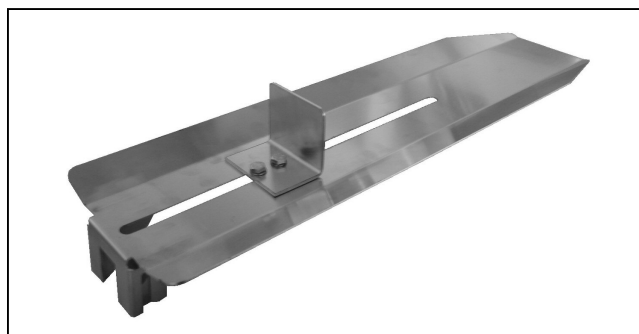

Fig. 5: Indpakningssti

⇒ Efter montering kan indpakningsstien svinges 90 grader mod forsiden.



Fig. 6: Indpakningssti monteret

4

## 4.2.4 Elektrisk tilslutning

### Oplysninger på mærkepladen

<b>Bizerbas logo</b>	BIZERBA
<b>Maskintype</b>	Model B 100
<b>Maskinens betegnelse</b>	Bread Slicer
<b>Maskinnummer</b>	...
<b>Produktionskode</b>	X-..
<b>Beskyttelsesklasse</b>	IP 31
<b>Elektriske data</b>	se mærkepladen
<b>Producentens adresse</b>	Bizerba SE & Co. KG Wilhelm-Kraut-Str. 65 72336 Balingen, Germany



### Kontrol inden tilslutning til lysnettet

Inden maskinen tilsluttes, skal de elektriske data på mærkepladen sammenlignes med netdataene for tilslutningen til lysnettet.

**FORSIGTIG****Falsk netspænding!****Ødelæggelse af elektriske komponenter, brandfare.**

- Slut ikke maskinen til strømforsyningen, når netdataene ikke stemmer overens med maskinens tilslutningsværdier.

**Netdata skal være identiske.**

- Kontakt Bizerbas kundeservice.

**Installation af netforsyningen på anvendelsesstedet**

Installationen af netforsyningen til tilslutningen af vores maskiner skal foretages i overensstemmelse med de forskellige landes forskrifter og de dermed relaterede bestemmelser. Hertil hører primært anbefalingerne fra mindst én af følgende kommissioner:

- Den Internationale Elektrotekniske Kommission (IEC)
- Den Europæiske Komité for Elektroteknisk Standardisering (CENELEC)

Maskinen er bygget i henhold til beskyttelsesklasse I og skal tilsluttes beskyttelsesledningen.

**Forebyggelsesforanstaltninger:**

Ved stærkt uregelmæssigt net (f.eks. ved anvendelse af thyristorregulerede anlæg) skal der på anvendelsesstedet træffes foranstaltninger for at undgå dette, f.eks.:

- separat netledning til Bizerba-maskinerne
- ved at indbygge en kapacitivt frakoblet isoleringstransformer eller andre indretninger til forhindring af interferens i netledningerne inden Bizerba-maskinerne i tilfælde af problemer

### 4.3 Ibrugtagning

Ibrugtagning samt oplæring i betjening, rengøring, pleje og vedligeholdelse foretages første gang af den ansvarlige Bizerba-kundtjeneste eller Bizerba-konsulent.

#### 4.3.1 Tænd for maskinen

⇒ Tryk på <I> (grøn) på hovedafbryderen.

Den hvide LED angiver, at maskinen er tændt.

LED'erne for tasterne <Dele> og <Skiveskæring> blinker langsomt, når beskyttelsesafskærmningen er lukket.

⇒ Åbning af beskyttelsesafskærmningen.

LED'erne holder op med at blinke; sikkerhedsfunktioner blev kontrolleret.

Maskinen B 100 er klar til brug.



### 4.3.2 Sluk maskinen

- ⇒ Tryk på <O> (rød) på hovedafbryderen.  
Maskinen er slukket.



Vent 5 sekunder, før du genstarter maskinen.

---

**4**

### 4.4 Sætte maskinen ud af drift

Hvis du vil sætte maskinen ud af drift i længere tid:

- ⇒ Maskinen skal slukkes.
- ⇒ Tag netstikket ud.
- ⇒ Rengør maskinen i henhold til rengøringsvejledningen.

**4**

## 5 Maskin- og betjeningselementer

### 5.1 Hovedafbryder

<O> (rød) Sluk maskine

<I> (grøn) Tænd maskine

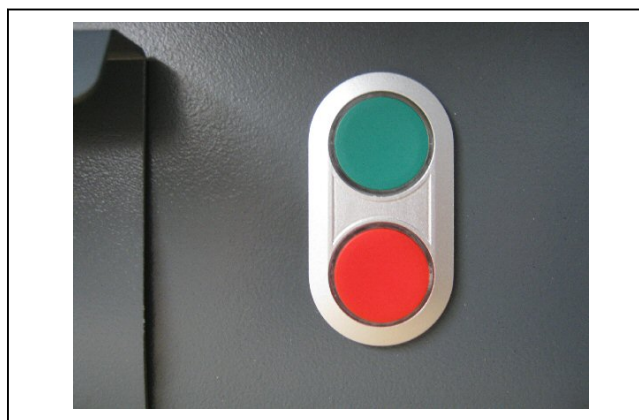

Fig. 7: Hovedafbryder

### 5.2 Membrantastatur

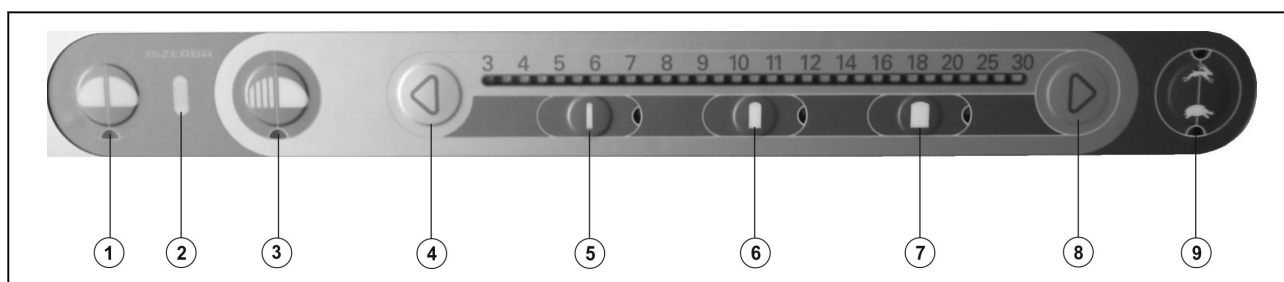



Fig. 8: Membrantastatur

- ① **<Dele Brødet>** deles en gang (halveres eller skæres i kvarter)  
Tasten er deaktiveret i SB-funktionerne.
- ② LED'en (hvid) angiver, at maskinen er tændt.
- ③ **<Skivesnit>** Brødet skæres helt eller delvist i skiver.  
Tasten er deaktiveret i SB-funktion 2.
- ④ **<Reducer skærestyrke>** Skærestyrken af brødskiverne reduceres trinvist  
Tasten er deaktiveret i SB-funktionerne.
- ⑤ **<Tynde skiver>** med justerbar skærestyrke (indstillet til 6 mm i fabrikken)
- ⑥ **<Mellemtykke skiver>** (= position efter at maskinen er tændt) med justerbar skærestyrke (indstillet til 8 mm i fabrikken)
- ⑦ **<Brede skiver>** med justerbar skærestyrke (indstillet til 10 mm i fabrikken)
- ⑧ **<Øg skærestyrke>** Skærestyrken af brødskiverne øges trinvist  
Tasten er deaktiveret i SB-funktionerne.
- ⑨ **<hurtig/langsom>** (= hare/skildpadde) omskiftning af skærehastighed

## 5.3 Indstilling af skærestyrke

Indstillingen af skærestyrken sker ved hjælp af tasterne  **<Reducer skærestyrke>** og

 **<Øg skærestyrke>** på membrantastaturet.

5



LED'er viser den indstillede skærestyrke.

Det trinvise indstillingsområde går fra 3 mm til 30 mm.

Indstillingstrinene:

- fra 3 til 12 mm hver 0,5 mm
- fra 12 til 20 mm hver 1 mm
- fra 20 til 30 mm hver 2,5 mm

### 5.3.1 Indstilling af skærestyrke ved hjælp af forvalgstaster

Desuden er der mulighed for ved hjælp af tasterne  **<Tynde skiver>**,  **<Mellemtykke skiver>** og  **<Brede skiver>** at vælge en forudindstillet skærestyrke.

Følgende skærestyrker er forudindstillet i fabrikken:

- 6 mm for tynde skiver
- 8 mm for mellemtykke skiver
- 10 mm for brede skiver

Når man har trykket på en af forvalgstasterne, viser LED'erne skærestyrken.

### 5.3.2 Ændring af indstillingerne for forvalgstasterne

Om ønsket kan de skærestyrker, som er forudindstillet i fabrikken, ændres:

  Tryk samtidigt på tasterne **<Reducer skærestyrke>** og **<Øg skærestyrke>** i 1 s.

Samtlige 3 forvalgstaster blinker.



**<Tryk på Tynde skiver>**

eller



**<Mellemtykke skiver>**

eller



Tryk på **<Brede skiver>**.

Den valgte forvalgstast blinker.



**<Reducer skærestyrke>**

eller

**<Øg skærestyrke>**

Tryk en gang til på den blinkende forvalgstast.

Den nyindstillede skærestyrke blev gemt.



Den tast, som ved slukning af maskinen er blevet gemt sidst, er aktiv ved næste start af maskinen.

## 5.4 Ændring af knivens omdrejningstal

Det omdrejningstal for kniven, som er indstillet i fabrikken, kan - såfremt det ønskes – modificeres og dermed tilpasses til forskellige brødtyper.



Tryk samtidigt på tasterne **<Reducer skærestyrke>** og **<Øg skærestyrke>** i 1 s.

Samtlige 3 forvalgstaster blinker.



Tryk én gang på tasten **<hurtig/langsom>** .

Det hidtil indstillede omdrejningstal for kniven blinker.

**<Tynde skiver>** for det lave omdrejningstal for kniven

**<Mellemtykke skiver>** for det mellemhurtige omdrejningstal for kniven

**<Brede skiver>** for det maksimale omdrejningstal for kniven



Tryk på **<Tynde skiver>** for det lave omdrejningstal for kniven.

eller



Tryk på **<Mellemtykke skiver>** for det mellemhurtige omdrejningstal for kniven.

eller



Tryk på **<Brede skiver>** for maksimale omdrejningstal for kniven.

Det nyindstillede omdrejningstal for kniven blev gemt.



Det omdrejningstal for kniven, som ved slukning af maskinen er blevet gemt sidst, er aktiv ved næste start af maskinen.

## 5.5 Tilspændingsanordning



Det er meget vigtigt at tilspænde skærematerialet godt for at opnå et godt skærerresultat (ens skiver).

## 5

Tilspændingsanordningen bruges til at skære skiver. Skærematerialet tilspændes ved hjælp af tilspændingsanordningen.

Når beskyttelsesafskærmningen er lukket og der er trykket på tasten **<Skæring af skiver>** flyttes tilspændingsanordningen skive for skive mod venstre i overensstemmelse med den indstillede skærestyrke.



Fig. 9: Tilspændingsanordning

### 5.6 Skivestøtte

Skivestøtten bruges også til at skære skiver. Den forhindrer, at de skårne skiver undviger eller vælter under skæring.

Skivestøtten føres på en aksel og kan flyttes over maskinens halve bredde.



Fig. 10: Skivestøtte

### 5.7 Indpakningshjælp (ekstraudstyr)

Indpakningshjælpen gør det lettere at indpakke skårne brødsiver.



Fig. 11: Indpakningshjælp

## 5.8 Krummeskuffe

Krummeskuffen opfanger brødkrummer, som opstår under skæring af brød.

Krummerne er ikke egnede til konsum.

I SB-drift skal krummeskuffen være låst under hele driftstiden.

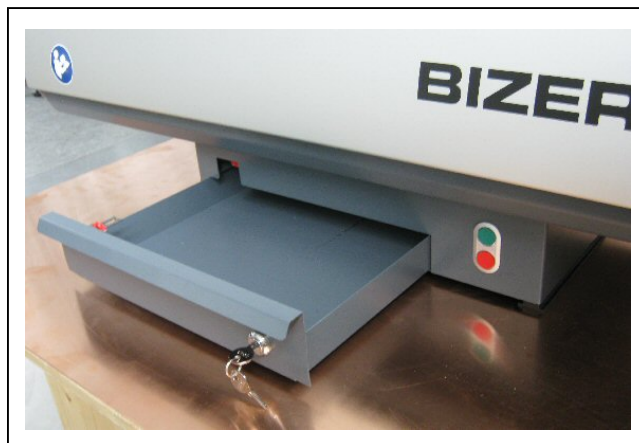

Fig. 12: Krummeskuffe



Hvis krummeskuffen mangler eller krummeskuffen ikke er skubbet helt i maskinen, er skæring ikke mulig.





## 6 Betjening

**FORSIGTIG****Griberspider på tilspændingsanordningen!****Fare for personskade.**

- Tilspændingsanordningen betjenes på håndtaget.
- Grib ikke i griberspiderne.

**6****FORSIGTIG****Spidser på skivestøtten!****Fare for personskade.**

- Grib ikke i spidserne.

**FORSIGTIG****Når beskyttelsesafskærmningen er åbnet, kan man komme i kontakt med den stående kniv!****Fare for personskade.**

- Grib ikke i knivskakten!



Der må udelukkende skæres de ting, der er tilladt i denne dokumentation. Se kapitlet Tilsigtet brug.

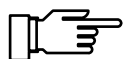

Skæring er ikke mulig, når beskyttelsesafskærmningen er åben. Beskyttelsesafskærmningen kan ikke åbnes under skæring.

## 6.1 Deling af brød

### 6.1.1 Skære brød i halvdele

- ⇒ Tænd for maskinen.
- ⇒ Beskyttelsesafskærmningen åbnes til stoppet.  
Tilspændingsanordningen og skivestøtten er inaktive ved deling.



Fig. 13: Åbn beskyttelsesafskærmningen

- ⇒ Brødet lægges mod ilægningsskaktens væg, således at det ligger centreret i forhold til knivskakten.  
I bunden findes en skala, som kan bruges som orienteringshjælp.
- ⇒ Beskyttelsesafskærmningen lukkes.



Fig. 14: Ilægning af brød

- ⇒ Vælg skærehastighed mellem hurtig og langsom.

Hare = hurtig til almindeligt, blødt skæremateriale  
Skildpadde = langsom til kornet, hårdt skæremateriale

- ⇒ Tryk på <Dele>.



- ➔ Når skæringen er afsluttet, kniven befinder sig i knivskakten, og låsefunktionen er blevet slået til, åbnes beskyttelsesafskærmningen.
- ➔ Tag de to brødhaldede ud.
- ➔ Beskyttelsesafskærmningen lukkes.



Fig. 15: Halveret brød

6

### 6.1.2 Skære brød i kvarter

- ➔ Tænd for maskinen.
- ➔ Beskyttelsesafskærmningen åbnes til stoppet.  
Tilspændingsanordningen og skivestøtten er inaktive ved deling.



Fig. 16: Åbn beskyttelsesafskærmningen

- ➔ Det halve brød lægges med snitfladen mod ilægningsskaktens væg, således at det ligger centreret i forhold til knivskakten.  
I bunden findes en skala, som kan bruges som orienteringshjælp.
- ➔ Beskyttelsesafskærmningen lukkes.



Fig. 17: Ilægning af brød

- ➔ Vælg skærehastighed mellem hurtig og langsom.

Hare = hurtig til almindeligt, blødt skæremateriale  
Skildpadde = langsom til kornet, hårdt skæremateriale



➔ Tryk på <Dele>.



- ➔ Når skæringen er afsluttet, kniven befinder sig i knivskakten, og låsefunktionen er blevet slået til, åbnes beskyttelsesafskærmningen.
- ➔ Tag brødet, som er skåret i kvarter, ud.
- ➔ Beskyttelsesafskærmningen lukkes.

6



Fig. 18: Brød som er skåret i kvarter

## 6.2 Skære brød i skiver

### 6.2.1 Helt brød

- ➔ Tænd for maskinen.
- ➔ Beskyttelsesafskærmningen åbnes til stoppet.



Fig. 19: Åbn beskyttelsesafskærmningen

- ➔ Ilæg brødet, således at knivskakten er til venstre for brødet.
- ➔ Tilspænd brødet ved hjælp af tilspændingsanordningen.
- ➔ Skub skivestøtten til skæreområdet.
- ➔ Beskyttelsesafskærmningen lukkes.



Fig. 20: Ilægning af brød

**Foretag indstillingerne:**

- ⇒ Vælg skærehastighed mellem hurtig og langsom.



Hare = hurtig til almindeligt, blødt skæremateriale  
 Skildpadde = langsom til kornet, hårdt skæremateriale  
 (Kan også ændres under skæring.)

- ⇒ Vælg skivetykkelsen.  
 (Kan også ændres under skæring.)
- ⇒ Tryk på **<Skiveskæring>**.



Brødet skæres i skiver, indtil sensoren melder "Slut".

- ⇒ Tryk på **<Skæring af skiver>** eller **<Dele>** .  
 Skæringen afsluttes øjeblikkeligt.
- ⇒ Når skæringen er afsluttet, kniven befinder sig i knivskakten, og låsefunktionen er blevet slået til, åbnes beskyttelsesafskærmningen.
- ⇒ Tag det skårne brød ud, og pak det ind.
- ⇒ Beskyttelsesafskærmningen lukkes.



Fig. 21: Skåret brød

**Indpakningshjælp (ekstraudstyr):**

- ⇒ Det skårne brød lægges manuelt på indpakningsstien mod det flytbare stop.
- ⇒ Indpakningen trækkes over brødet og indpakningsstien.
- ⇒ Indpakningen med brødet trækkes af indpakningsstien.



Fig. 22: Indpakning af brød

## 6.2.2 Enkelte skiver

- ➔ Tænd for maskinen.
- ➔ Beskyttelsesafskærmningen åbnes til stoppet.



Fig. 23: Åbn beskyttelsesafskærmningen

- ➔ Ilæg brødet, således at knivskakten er til venstre for brødet.
- ➔ Tilspænd brødet ved hjælp af tilspændingsanordningen.
- ➔ Skub skivestøtten til skæreområdet.
- ➔ Beskyttelsesafskærmningen lukkes.



Fig. 24: Ilægning af brød

- ➔ Vælg skærehastighed mellem hurtig og langsom.

Hare = hurtig til almindeligt, blødt skæremateriale  
Skildpadde = langsom til kornet, hårdt skæremateriale

- ➔ Skivetykkelsen vælges ved hjælp af forvalgstasterne.
- ➔ Tryk på tasten til den valgte skivetykkelse og hold den nede, og tryk én gang på tasten **<Dele>**.

Der skæres en skive af brødet.

- ➔ Hvis der skal skæres 3 skiver, skal man trykke tre gange på **<Dele>**, mens der samtidig trykkes på tasten til skivetykkelsen og tasten holdes nede.

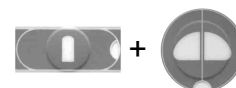

- ⇒ Når skæringen er afsluttet, kniven befinder sig i knivskakten, og låsefunktionen er blevet slået til, åbnes beskyttelsesafskærmningen.
- ⇒ Tag det skårne brød ud, og pak det ind.
- ⇒ Beskyttelsesafskærmningen lukkes.



Fig. 25: Skårne skiver

## 6.3 Selvbetjeningsdrift



I selvbetjeningsdrift skal der være indstillet en SB-funktion. Det er påkrævet af sikkerhedshensyn. Selvbetjeningsdrift uden indstillet SB-funktion er ikke tilladt.

Brugeren er ansvarlig for, at der er indstillet en SB-funktion til selvbetjeningsdriften ved opstilling af brøds-kæremaskinen.

Brugeren er ansvarlig for, at der kun skæres tilladt skæremateriale.

To SB-funktioner kan vælges af brugeren og indstilles af kundeservice.

### 6.3.1 SB-funktion 1

#### Skære brød i skiver

- ⇒ Beskyttelsesafskærmningen åbnes til stoppet.



Fig. 26: Åbn beskyttelsesafskærmningen

- ➔ Ilæg brødet, således at knivskakten er til venstre for brødet.
- ➔ Tilspænd brødet ved hjælp af tilspændingsanordningen.
- ➔ Skub skivestøtten til skæreområdet.
- ➔ Beskyttelsesafskærmningen lukkes.



Fig. 27: Ilægning af brød

### Foretag indstillingerne:

- ➔ Vælg skærehastighed mellem hurtig og langsom.

Hare = hurtig til almindeligt, blødt skæremateriale  
 Skildpadde = langsom til kornet, hårdt skæremateriale

- ➔ Skivetykkelsen vælges ved hjælp af forvalgstasterne.
- ➔ Tryk på **<Skiveskæring>**.



Brødet skæres i skiver, indtil sensoren melder "Slut".

- ➔ Tryk på **<Skiveskæring>** under skæringen. Skæringen afsluttes øjeblikkeligt.
- ➔ Når skæringen er afsluttet, kniven befinder sig i knivskakten, og låsefunktionen er blevet slået til, åbnes beskyttelsesafskærmningen.
- ➔ Tag det skårne brød ud, og pak det ind.
- ➔ Beskyttelsesafskærmningen lukkes.



Fig. 28: Skåret brød

Tasterne    er spærret.



## 6.3.2 SB-funktion 2

### Skære brød i skiver

- ⇒ Beskyttelsesafskærmningen åbnes til stoppet.



Fig. 29: Åbn beskyttelsesafskærmningen

- ⇒ Ilæg brødet, således at knivskakten er til venstre for brødet.
- ⇒ Tilspænd brødet ved hjælp af tilspændingsanordningen.
- ⇒ Skub skivestøtten til skæreområdet.
- ⇒ Beskyttelsesafskærmningen lukkes. Samtlige 3 forvalgstasters lysdioder blinker.



Fig. 30: Ilægning af brød

- ⇒ Vælg skærehastighed mellem hurtig og langsom.



Hare = hurtig til almindeligt, blødt skæremateriale  
Skildpadde = langsom til kornet, hårdt skæremateriale

- ⇒ Skivetykkelsen vælges ved at trykke på forvalgstasterne.



Brødet skæres i skiver, indtil sensoren melder "Slut".

- ⇒ Tryk på en anden forvalgstast under skæringen. Brødet skæres videre med ændret skivetykkelse.
- ⇒ Tryk på den aktive forvalgstast under skæringen. Skæringen afsluttes øjeblikkeligt.

- ➔ Når skæringen er afsluttet, kniven befinder sig i knivskakten, og låsefunktionen er blevet slået til, åbnes beskyttelsesafskærmningen.
- ➔ Tag det skårne brød ud, og pak det ind.
- ➔ Beskyttelsesafskærmningen lukkes.

**6**

Fig. 31: Skåret brød

Tasterne



er spærret.

## 7 Fejl afhjælpe

### 7.1 Fejlbeskrivelse

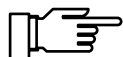

Ved maskinstilstand, der ikke kan udbedres omgående, skal maskinen ryddes for at beskytte levnedsmidlerne og overholde grænserne for levnedsmidternes maksimale retentionstid på 30 minutter i maskinen.

De omtalte fejl kan brugeren som regel selv løse.

Display	Årsag	Løsning
6 LED'er på skalaen til indstilling af skærestyrke blinker	Knivmotor er overophedet	Sluk for maskinen, og lad den afkøle i en halv time.
7 LED'er på skalaen til indstilling af skærestyrke blinker	Løftemotor er overophedet	Sluk for maskinen, og lad den afkøle i en halv time.
12 LED'er på skalaen til indstilling af skærestyrke blinker	Krummeskuffe mangler eller den er ikke helt skubbet ind.	Sluk for maskinen, og skub krummeskuffen helt ind.
forskellige LED'er på skalaen til indstilling af skærestyrke blinker		Maskinen skal slukkes. Kontakt kundeservicen, hvis LED'erne blinker efter genstart af maskinen.
alle LED'er på skalaen til indstilling af skærestyrke blinker	Kniven er i rengøringsposition.	Åbn beskyttelsesafskærmningen for at rengøre maskinen. Maskinen skal slukkes. Når kniven er blevet rengjort, tændes maskinen igen, beskyttelsesafskærmningen lukkes, og der trykkes på tasten <Dele>. Kniven kører tilbage i rengøringsbakken.
<b>SB-drift:</b> Beskyttelsesafskærmningen kan ikke åbnes, tasterne <Dele> og <Skivesnit> blinker.	Efter en strømafbrydelse står kniven i indlægningsbakken. Beskyttelsesafskærmningen holdes lukket af sikkerhedshensyn.	Ansvarligt personale: Tryk samtidigt på <Dele> og <Skivesnit> i 3 s. Beskyttelsesafskærmningen åbnes og lukkes. Kniven kører tilbage i rengøringsbakken.

### 7.2 Fremgangsmåde

⇒ Sluk straks maskinen ved usædvanlige lyde eller ved mistanke om risiko for personskader.

- ⇒ Kontakt den ansvarlige kundeservice, hvis du ikke selv kan afhjælpe fejlen.
- ⇒ Hav følgende oplysninger klar til Bizerbas kundeservice:
  - Maskintype (se mærkeplade),
  - Maskinnummer (se mærkeplade),
  - Fejlbeskrivelse.

Det letter forberedelsen af kundeservicens opgave.

## 8 Pleje

### 8.1 Forberedelse af rengøring

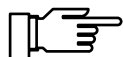

Der skal gennemføres en grundig rengøring:

- inden ibrugtagning
- alt efter anvendelse og brug
- ved stærk tilsmudsning flere gange om dagen
- samt efter længere stilstand

#### ADVARSEL



#### Ubeskyttet kniv!

**Berøring af den skarpe knivsæg kan føre til alvorlige snitskader.**

- Rengør udelukkende maskinen, når den er slukket og netstikket er trukket ud af stikkontakten.
- Bær skærefaste handsker og sko med tåværn under rengøring.

⇒ Beskyttelsesafskærmningen lukkes.

⇒ Tryk samtidigt på tasterne  
<Tynde skiver> og  
<Mellemtykke skiver> i 3 s.



Kniven kører langsomt i rengøringsposition. Alle LED'er blinker.

⇒ Tag skærefaste handsker på.

⇒ Åbn beskyttelsesafskærmningen.

⇒ Sluk for maskinen ved hjælp af hovedafbryderen.

⇒ Tag netstik ud.

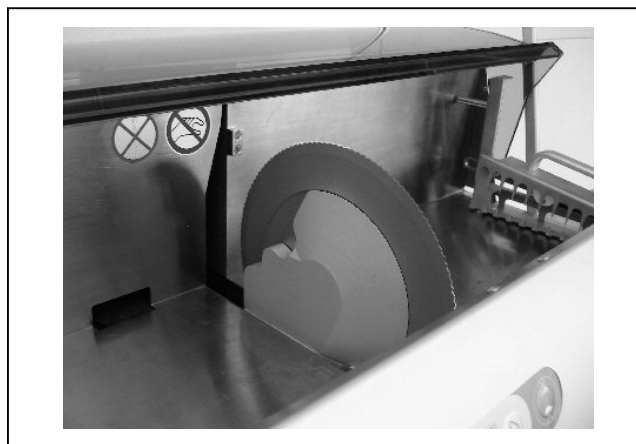

Fig. 32: Kniv i rengøringsposition

## 8.2 Rengøring

### **FORSIGTIG** Sprøjtende vand!

**Indtrængende vand vil beskadige elektriske komponenter.**

- Brug ikke vandslange til rengøring.
- Anvend kun en fugtig og ikke våd rengøringsklud.



Anvend ikke rengøringsenheder med ridsende og slibende virkning, da de beskadiger maskinen!

8

- ⇒ Tryk en fugtig (ikke våd!) engangs-rengøringsklud fra begge sider mod knivfladen, og tør langsomt fra midten mod ydersiden.
- ⇒ Hvis kniven ikke kan drejes let (efter skæring af især varme brødtyper), skal fastklistrede rester af brøddej mellem kniv og skivestøtte løsnes ved hjælp af den medfølgende spartel.  
Kniven kan drejes let med hånden.

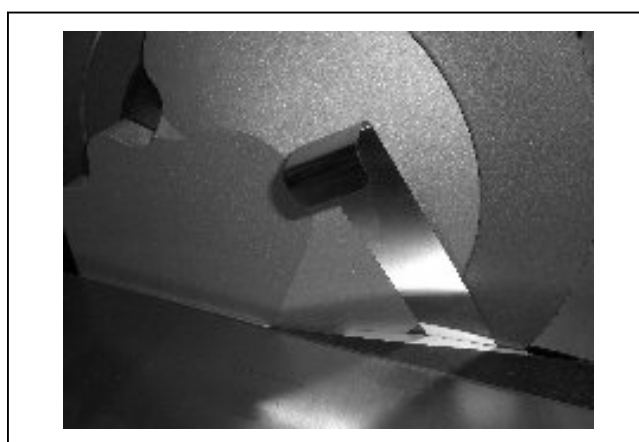

Fig. 33: Spartel

- ⇒ Maskinen tændes på hovedafbryderen.
- ⇒ Beskyttelsesafskærmningen lukkes.
- ⇒ Tryk på <Dele>.



Kniven kører tilbage i knivskakten.

- ⇒ Sluk for maskinen med åbnet beskyttelsesafskærmning.
- ⇒ Tag netstik ud.
- ⇒ Fjern indpakningsstien fra holderen ved at løfte den.
- ⇒ Drej holderen, således at den ikke berører beskyttelsesafskærmningen ved løft. Beskyttelsesafskærmningen kan løftes for at lette rengøringen.



Fig. 34: Fjernelse af indpakningsstien

- ⇒ Tag fat i beskyttelsesafskærmningen med begge hænder, og bring den i den position, som er vist her ved siden af, ved hjælp af føringsslidserne i siden.
- ⇒ Rengør beskyttelsesafskærmningen med en blød klud. Brug ikke rengøringsmidler, som indeholder alkohol.



Fig. 35: Løft beskyttelsesafskærmningen

- ⇒ Fejl brødkrummerne med en pensel i rengøringsåbningen. Krummerne falder ned i krummeskuffen.
- ⇒ Rengør det indvendige rum med en fugtig (ikke våd!) engangs-rengøringsdug.

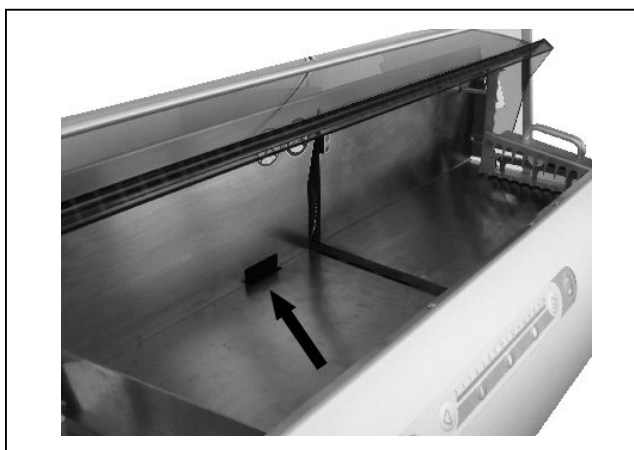

Fig. 36: Indvendigt rum

- ⇒ Tag krummeskuffen ud, tøm og rengør den. Krummerne er ikke egnede til konsum.
- ⇒ Rengør området under maskinen med støvsugeren.
- ⇒ Skub krummeskuffen helt i maskinen.
- ⇒ For maskiner, som er beregnet til selvbetjening, gælder, at krummeskuffen skal låses og nøglen skal opbevares på et sikkert sted.

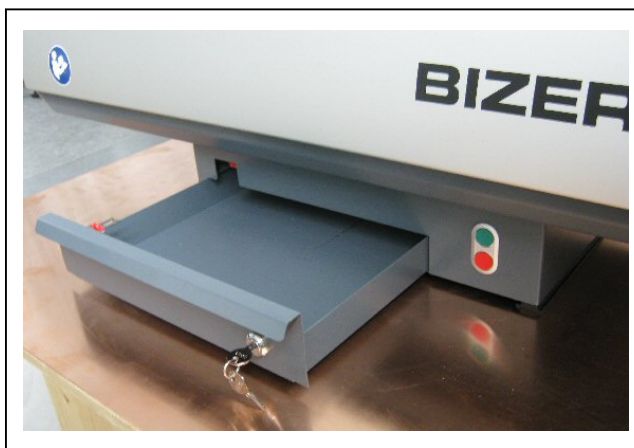

Fig. 37: Krummeskuffe

**FORSIGTIG**

Når krummeskuffen er taget ud, kan man komme i kontakt med den stående kniv!

**Snitskader.**

- Grib ikke i maskinen nedefra.

**ADVARSEL**

**Manglende komponenter!**

Personen, der betjener maskinen, kan kun beskyttes mod personskader, og maskinen kan kun beskyttes mod beskadigelse, hvis alle maskinens komponenter er monteret.

- Kontrollér, om komponenter sidder på rigtig plads og sidder sikkert.
- Kontrollér, om maskinen er komplet før fornyet ibrugtagning.
- Anvend udelukkende originale reservedele og tilbehørsdele fra Bizerba.



### 8.3 Rengøringsplan

Arbejdsstrin	Henvisninger	Fremgangsmåde	Rengøringsenheder
Kør kniven i rengøringsposition.	Beskyttelsesafskærmningen lukkes.	– Tryk samtidigt på tasterne <Tynde skiver> og <Mellemtykke skiver> i 3 s	
Rengør kniven.	Åbn beskyttelsesafskærmningen. Maskinen skal slukkes. Tag netstik ud. Tag skærefaste handsker på. Brug ikke slibende rengøringsenheder!	– Fjernelse af produktrester	– Pensel – Spartel – Engangsklud
Kør kniven tilbage i knivskakten.	Tænd for maskinen. Beskyttelsesafskærmningen lukkes.	– Tryk på <Dele>	
Rengør maskinhuset.	Brug ikke rengøringsmidler, som indeholder alkohol!	– Fjernelse af melstøv m.m.	– blød klud
Rengør ilægningsskakten.	Åbn beskyttelsesafskærmningen. Maskinen skal slukkes. Tag netstik ud.	– Fjern brødkrummer – feje	– Pensel – Engangsklud
Rengør beskyttelsesafskærmningen.	Brug ikke rengøringsmidler, som indeholder alkohol!	– Demonter indpakningsstien – Løft beskyttelsesafskærmningen – Fjernelse af melstøv m.m.	– blød klud
Tøm krummeskuffen.	For maskiner til selvbetjening gælder: Lås krummeskuffen.	– Tag krummeskuffen ud – tøm og rengør den – Skub krummeskuffen helt i maskinen	– Pensel – lille fejekost – Støvsuger

Arbejdsstrin	Henvisninger	Fremgangsmåde	Rengøringsenheder
Kontrollér		– Visuel kontrol for optisk renhed	
Forholdsregler	Afdæk maskinen, når omgivelserne bliver rengjort med sprøjtende vand og/eller trykvand.		



Hvis der anvendes rengøringsmidler, der ikke er anbefalet af producenten, kan det føre til beskadigelse af maskinen. Garantien dækker ikke sådan beskadigelse.

## 8

**Rengøringsmidlet kan anskaffes ved at kontakte BIZERBAs kundeservice.**

Betegnelse	Bestillingsnr.	Emballage
H1-serviceolie	94008900022	400 ml

#### 8.4 Pleje, vedligeholdelse og istandholdelse

- ⇒ Akslen på tilspændingsanordningen og skivestøttens føringsaksel skal smøres 1x om ugen med en smule H1-serviceolie.



Fig. 38: Indlægningsskakt

- ⇒ Alt efter brug, dog mindst 2x dagligt, skal der udføres en grundig rengøring af hele maskinen.



Kniven skal udskiftes, hvis brødets snitflade ikke længere ser godt ud, fordi kniven er stump.

---

**ADVARSEL****Knivskifte!****Svære personskader og materialebeskadigelse.**

- Udskiftning af kniv må af sikkerhedsgrunde udelukkende udføres af Bizerbas kundetjeneste.
  - Der skal bæres snitfaste handsker og sko med tåværn.
  - Det afmonterede kniv må kun transporteres i transportkassen.
-



## 9 Tekniske data

### 9.1 Mål

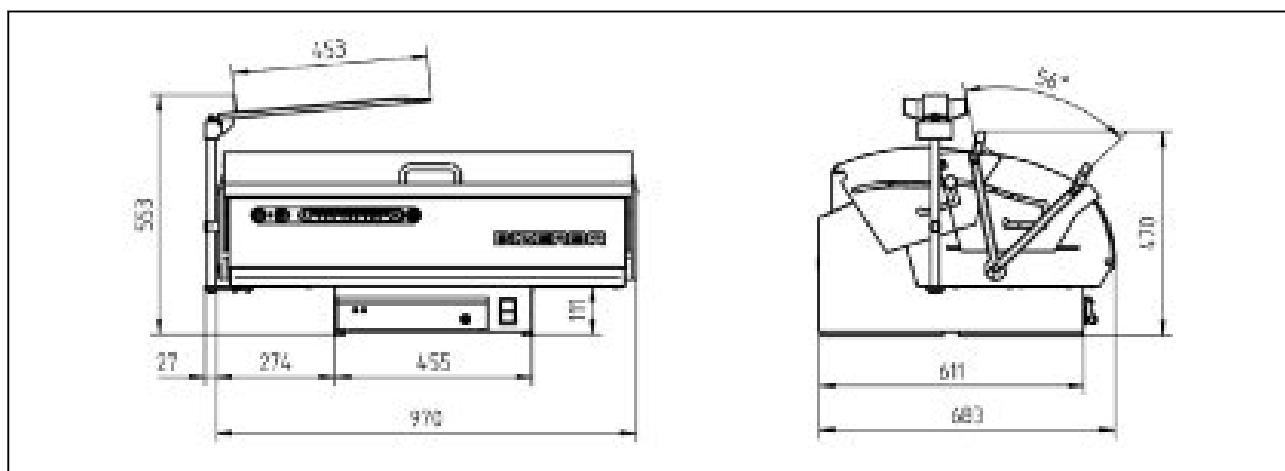

Fig. 39: B 100

#### Udvendige mål:

Længde	= 970 mm
Brede	= 683 mm
Højde	= 553 mm

#### Opstillingsareal:

Længde	= 455 mm
Brede	= 611 mm
Vægt	= ca. 64 kg
Knivens diameter	= 250 mm
Knivens omdrejningstal	= omdr./min
Skæreydelse	op til 100 skiver/minut
maks. størrelse på skæremateriale	= 300 x 380 mm oval = 300 mm rund
maks. højde på skæremateriale	= 150 mm ved rundt bagværk = 125 mm ved firkantet bagværk
Indstilling af skærestyrke	= 3 til 30 mm trinvis
Strømarter, spændinger, energiforbrug	= se mærkeplade

## 9.2 Omgivelsesforhold

- **Omgivelsestemperatur**  
til drift og opbevaring: +10 til +40°C (+14 til +104 degF)
- **Fugtighed**  
Beskyttelsesklasse IP 31. Høj luftfugtighed og dannelse af kondensvand kan medføre beskadigelser af maskinen.
- **Relativ luftfugtighed**  
til drift og opbevaring: 90 % (kondensering af apparatet er ikke tilladt)
- **Luftkonvektion**  
For at forhindre, at maskinen bliver for varm, skal der være luftkonvektion omkring maskinen.
- **Foreskrevet belysning**  
500 lux

## **Bilag**

Overensstemmelseserklæring

Overensstemmelseserklæring for materialer af kunststof, der kommer i kontakt med levnedsmidler



## EU-overensstemmelseserklæring

Hermed erklærer vi, at den efterfølgende betegnede konstruktion svarer til de gældende EU-specifikationer og -retsreglementer.

Apparattype:	Brødskæremaskine
Model:	B 100

EU-retsreglementer:

Maskiner:	2006/42/EG; EUs amtsblad fra den 09.06.2006 L157 S. 24-86
EMV:	2014/30/EU; Den Europæiske Unions Tidende L96 af 29.03.2014, s. 79-106

Anvendte harmoniserede normer og tekniske specifikationer:

EMV:	EN 61000-6-2:2005 + CENELEC-Cor.:2005; EN 61000-6-4:2007 + A1:2011
------	---

Ansvarlig for den tekniske dokumentation: Bizerba SE & Co. KG, Balingen.

Grundlag for overensstemmelseserklæringen er kontraktdokumenterne (Bizerba ordrebilag).

Ved ændringer af ovennævnte maskine, som ikke er aftalt med Bizerba eller udført af Bizerba, mister denne erklæring sin gyldighed.

Dato: 01-09-2017

Producentens underskrift:

Repræsenteret af  
Ralf Steinhilber

Oplysning om underskriver:

Director Global Food Processing Technology  
Bizerba SE & Co. KG



## Overensstemmelseserklæring for materialer af kunststof, der kommer i kontakt med levnedsmidler

Hermed erklærer vi, at de i maskinen anvendte materialer:

Apparattype:	Brødskæremaskine
Model:	B 100

overholder følgende lovmæssige forskrifter iht. gældende lovgivning:

- Forordning (EU) Nr. 1935/2004 angående materialer og genstande, der er beregnet til at komme i kontakt med levnedsmidler
- Forordning (EU) Nr. 10/2011 angående materialer og genstande, der er beregnet til at komme i kontakt med levnedsmidler

Alle anvendte kunststofdele, der ved korrekt brug kommer i kontakt med levnedsmidler, har gennemgået laboratorietest på et certificeret laboratorium. Den samlede migration samt den specifikke migration lå herved under de lovbestemte grænseværdier.

De anvendte materialer og råmaterialer overholder forordningen (EU) Nr. 10/2011.

### Specifikationer for korrekt brug eller begrænsninger:

- Typer af levnedsmidler, der må komme i berøring med materialerne:

**Alle typer brød, andet tørt bagværk**

- Varighed og temperatur af behandling ved kontakt med levnedsmidler:

**Maksimalt 30 minutter ved maksimalt 40 C**

- Forholdet af de flader, der kommer i kontakt med levnedsmidler, til volumen, ud fra hvilke disse materialers eller genstandes overensstemmelse blev fastlagt:

**6**

I den pågældende maskine er der ikke anvendt nogen funktionelle barrierer af kunststof.

Oplysninger om leverandører og underleverandører kan stilles til rådighed ved anmodning.

Dato: 01-09-2017

Producentens underskrift:

Oplysning om underskriver:

Repræsenteret af  
Ralf Steinhilber



Director Global Food Processing Technology  
Bizerba SE & Co. KG