

XC Butikkvekt

Brukerveiledning

fra programvareversjon 3.50

61439855516 no



XC 100



XC 100



XC 400



XC 800



XC 800 15"

Bizerba Service
www.bizerba.com

© 06 / 2021

Med enerett

All rights reserved

Tous droits réservés

Reservados todos los derechos

Tutti i diritti riservati

Bizerba SE & Co. KG,

72336 Balingen

Postfach 10 01 64

72301 Balingen, Tyskland

Telefon (+49 7433) 12-0, Faks (+49 7433) 12-2696

E-post: marketing@bizerba.com

Nettside: www.bizerba.com

Innholdsfortegnelse

1	Om veiledningen.....	6
1.1	Oppbevaring av brukerveiledningen.....	6
1.2	Målgruppe.....	6
1.3	Brukte symboler.....	7
1.4	Visning av advarsler	8
2	Til apparat	9
2.1	Driftsforhold	9
2.1.1	Krav til oppstillingsflaten	9
2.1.2	Idriftsetting og betjening	10
2.1.3	Forandringer og reservedeler	10
2.1.4	Reparasjon eller service	10
2.2	Korrekt bruk	10
2.3	Kalibreringsanvisning	11
2.3.1	Vis programvare-ID og oppdatering av loggbok (justeringsmeny)	12
2.4	Garanti.....	13
2.5	Apparattyper	14
2.6	Merkeskilt eksempel	16
2.7	Programvare ID / elektronisk merkeskilt.....	17
2.8	Programvarekomponenter	17
2.9	Virusbeskyttelse	18
2.10	Kassering av apparatet / miljøvern	18
2.11	Informasjon om kjemiske stoffer (SVHC) iht. REACH-forordning.....	18
2.12	Tredjeparts-programvare.....	19
2.13	Datasikkerhet.....	19
2.14	Tilbehør	19
3	Sikkerhetsmerknader	20
3.1	Krav til betjeningspersonellet.....	20
3.2	Driftssikkerhet.....	20
3.2.1	Elektrisitet	21
3.2.2	Rengjøring	21
3.2.3	Transport og lagring	21
3.2.4	Nettorganisering av apparater med trådløst LAN	22
3.3	Systembetingede farekilder	23
3.4	Skilt på apparatet.....	23
4	Installasjon.....	24
4.1	Transport og lagring	24
4.2	Oppstilling og montering.....	24
4.3	Nettilkobling	24
4.4	Nivellering	25

4.5	Kabeltilkoblinger	26
5	Apparat- og betjeningselementer	27
5.1	Brukerrapport.....	27
5.2	Kunderapport.....	28
5.3	Still hellingsvinkelen på brukerdisplay	29
5.4	Standardtastatur hjelpe salg.....	29
5.4.1	Kundespesifikk tastatur	30
5.4.2	Tastefunksjoner	30
5.5	Skriver	45
5.5.1	Termisk papir.....	45
5.5.2	Avrivningsskinne.....	46
5.5.3	Trigge papirmating.....	46
5.5.4	Melding "Tomt for papir"	46
5.5.5	Trekk skriveren ut av dekselet.....	47
5.5.6	Skyv skriveren inn i dekselet	48
5.5.7	Sette inn 2" bongrull	48
5.5.8	Sette inn 3" bongrull	50
5.5.9	Sett i Linerless-rull	51
5.5.10	Sette i etikettrull	52
5.5.11	Bygge om skriver fra bonger til etiketter	54
5.5.12	Reversering	56
5.6	PowerScale med RIK	57
5.6.1	Hellingskompensasjon "Easy level".....	57
6	Betjening av PowerScale	59
6.1	Slå på apparatet	59
6.2	Slå av apparatet	60
6.3	Avbryt funksjon eller slett feil inntasting.....	60
6.4	Nullstill vektverdivisningen.....	60
6.5	Åpne brukerveiledningen som HTML på apparatet.....	61
6.6	Hente artikkel.....	61
6.7	Registrere artikler	64
6.8	Vis artikkelinformasjon.....	64
6.9	Overskriv grunnprisen på en artikkel (pristype "normal pris").....	65
6.10	Angi vektverdi	66
6.11	Overskrive mengde	66
6.12	Inntasting av en grunnpris veid.....	67
6.13	Oppgi enhetsprisen	67
6.14	Angi minus beløp.....	68
6.15	Virtuell bong-/artikkellisten.....	68
6.16	Kanseller poster (artikler)	69
6.17	Registrere identiske artikler flere ganger (f.eks. for prismodus).....	70
6.18	Vis delsummen på kundedisplay eller skriv ut på bong.....	71
6.19	Sum (skriv ut bong og kasser).....	73

6.20	Tarering	74
6.20.1	Tarering ved RIK	78
7	Avhjelpe feil	79
7.1	Feil.....	79
7.2	Feilbeskrivelser.....	80
7.3	Tekstmeldinger	81
8	Pleie	90
8.1	Rengjøring av apparatet.....	90
8.2	Rengjør berøringsskjermen	91
8.3	Rengjøre skriver	92
8.3.1	Rengjør termoskriverhodet	92
8.3.2	Fjern etiketter.....	94
9	Tekniske data.....	95
9.1	Dimensjoner (mm).....	95
9.2	Strømforsyning	98
9.3	Omgivelsesbetingelser	98
9.3.1	Omgivelsesbetingelser papirruller	99
9.4	Berøringsskjerm: Kjemisk bestandighet	99
9.5	Bong-, Linerless- og etikettdimensjoner	100
	Stikkordsfortegnelse.....	101
10	Vedlegg.....	104
10.1	Samsvarserklæring XC.....	105
10.2	Samsvarserklæring for apparatkombinasjon XC + PowerScale.....	107
10.3	GNU General Public Licence.....	109
10.4	GNU Lesser General Public Licence.....	112
10.5	License Agreement for Python	116
10.6	LICENSE ISSUES	121

1 Om veiledningen

Les disse instruksjonene nøye før du kobler til og starter apparatet, slik at du som bruker kan få fullt utbytte av kvalitet og anvendelsesmuligheter.

Denne bruksanvisningen forklarer drift, innstilling og indikerer farer.

Standardutgaven av apparatet omfatter den optimale programvaren PowerScale fra Bizerba. Eventuelt er bruker-programvare fra en annen produsent inkludert. Fra Bizerba er da RIK-programvare (RIK = Retail Integrators Kit) installert.

Det finnes også funksjoner som bare er nødvendige for Bizerba Service. Henvend deg til eventuelt til Bizerba-fagkonsulenten.

Ulike landspesifikke forskrifter gjelder. Illustrasjoner og eksempler i brukerveiledningen kan avvike fra den medfølgende versjonen.

1.1 Oppbevaring av brukerveiledningen

⇒ Hold brukerveiledningen umiddelbart i nærheten av apparatet, slik at den er lett tilgjengelig.

Ved videresalg av apparatet må brukerveiledningen være inkludert.


1.2 Målgruppe

Dette apparatet må kun betjenes av personale med opplæring. Det betyr at operatøren må være fortrolig med innholdet i denne brukerveiledningen.

Oppstilling, vedlikehold og reparasjoner skal bare foretas av fagpersonale autorisert av Bizerba.

1.3 Brukte symboler

I denne bruksanvisningen brukes forskjellige symboler.

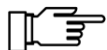
Symbol	Betydning
①	Posisjonsnummer på bildet.
➔	Pil med tekst oppfordrer til en handling.
<Knapp>	Tekst innenfor < > betyr en knapp.
<Tast> + <Tast>	Tastekombinasjon. Hold den første tasten nede, trykk tast nummer to.
"Visning"	Teksten innenfor " " viser indikasjonsteksten.
	Målgruppe Symbolet viser hvilken målgruppe et bestemt avsnitt i veiledningen er bestemt for.

Informasjon



Denne informasjonen forenkler forståelsen.

Anvisninger






Disse anvisningene må overholdes.

Forutsetninger

- Forutsetningene (f.eks. for funksjoner, handlinger, spesifikasjoner) har grå bakgrunn.

1.4 Visning av advarsler

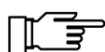
Advarsler er inndelt i faretrinn. Oppbygningen av advarslene og betydningen av signalordene vises i denne håndboken på følgende måte:

	<p>⚠ FARE</p> <p>Farekilder med høy risiko for umiddelbart truende fare for personskade! Følgene er: livsfarlige personskader, alvorlige helseskader.</p> <ul style="list-style-type: none">– Tiltak for forebygging av faren listes opp.
	<p>⚠ ADVARSEL</p> <p>Farekilder med middels risiko for mulig truende fare for personskade! Følgene kan være: store personskader, helseskader, store materielle skader.</p> <ul style="list-style-type: none">– Tiltak for forebygging av faren listes opp.
	<p>⚠ FORSIKTIG</p> <p>Farekilder med liten risiko for mulig truende fare for personskade! Følgene kan være: personskader, materielle skader.</p> <ul style="list-style-type: none">– Tiltak for forebygging av faren listes opp.
	<p>LES DETTE</p> <p>Fareårsak, ukyndig bruk! Følgen kan være materielle skader.</p> <ul style="list-style-type: none">– Tiltak for forebygging av faren listes opp.

2 Til apparat

2.1 Driftsforhold

- ⇒ Før driften settes i gang og under driften skal driftsforholdene overholdes.
- ⇒ Dersom det består noen tvil med hensyn til den praktiske anvendelsen av disse forholdene, skal det tas kontakt med Bizerba eller ansvarlig kundeavdeling.



- Ved gjentatte feil må apparatet tas ut av drift med én gang.
- Hvis det oppstår skader av enhver art, må apparatet tas ut av drift med én gang.
- Ved mistanke om fare for personskader må apparatet tas ut av drift med én gang.
- Informer Bizerbas kundeservice!

For apparater fra andre produsenter gjelder vårt leveringsomfang med forrang i forhold til forskriftene til den respektive produsenten hvis disse skulle avvike fra våre betingelser.

2.1.1 Krav til oppstillingsflaten

Følgende krav må være garantert:

- vannrett (f.eks. bord eller disk)
- jevn
- vibrasjonsfri
- tørr
- trekkfritt
- stikkkontakten lett tilgjengelig
- avstand til stikkontakt mindre enn 3,6 m

2.1.2 Idriftsetting og betjening

- Kun opplært personale skal betjene apparatet.

- ⇒ Ta apparatene først i drift når tilsyns- og betjeningspersonalet har lest brukerveiledningen nøye.
- ⇒ Programmering skal kun gjennomføres i henhold til vår betjenings- og programmeringsveiledning.
- ⇒ Følg sikkerhets- og fareanvisninger!
- ⇒ Gjennomfør gjentatt opplæring!

2.1.3 Forandringer og reservedeler

- ⇒ Bruk kun originale reserve- og byttedeler fra Bizerba.
- ⇒ Endringer på apparatet skal kun gjennomføres etter skriftlig godkjenning fra Bizerba.

2.1.4 Reparasjon eller service

- ⇒ Reparasjon eller service apparatet skal kun utføres av opplærte fagfolk fra Bizerba.
- ⇒ Ved reparasjonsbehov sendes apparatet inn til det nærmeste servicestedet.
- ⇒ Apparatet skal kun sendes i den originale forpakningen (oppbevar esken).

2.2 Korrekt bruk

Apparatet er en systemkompatibel butikkvekt egnet til disksalg med kassefunksjoner, selvbetjening, manuell prising og varemottak.



Apparatet er designet for et definert veieområde. Minimum og maksimal belastning er angitt på merkeskiltet.

- Belast apparatet kun med det definerte veieområdet.

Apparatet er kun beregnet for bruk i samsvar med denne brukerveiledningen. Ikke utfør handlinger med apparatet som ikke er beskrevet i brukerveiledningen.

- ⇒ Apparatet skal bare brukes på forskriftsmessig måte.

2.3 Kalibreringsanvisning

Kalibreringsanvisning for EU-land

På vektens merkeskilt finner du CE-merket etterfulgt av Justervesenets merke (M + tosifret årstall i ramme), deretter vises nummeret for kontrollorganet. En slik vekt kan tas i bruk og brukes på stedet såfremt den ikke er tilkoblet kalibreringspliktig tilleggsutstyr.

Vekter som tilkobles kalibreringspliktige tilleggsanordninger må gjennomgå en samsvarssertifisering eller kalibrering. Først da kan man utføre kalibreringspliktig bruk.

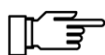
Vekter uten metrologimerking eller CE-merking må ikke brukes til kalibreringspliktig oppgjør.

Vekter hvor justeringen har blitt tilpasset bestemte gravitasjonssoner (angitt på vekten) skal ikke benyttes i andre gravitasjonssoner.

Etter gjeldende lovbestemmelser skal brukeren av en vekt påse at den brukes forskriftsmessig. Til dette hører også etterlevelse av regulatoriske spesifikasjoner, spesielt ved endringer, tilføyelser og utvidelser.

Merknad for kalibrering

Kalibreringen av en vekt foretas i samsvar med de respektive lovbestemmelsene i de enkelte landene. Tidsrommet for kalibreringens gyldighet starter når vekten tas i bruk.



Vekten påføres forseglinger med påskriften "Gesichert BIZERBA" på sikkerhetsstempelet etter samsvarsvurdering gjennom Bizerba. Kalibreringen skal arrangeres av brukeren i henhold til lovmessige bestemmelser.



Merknad for kalibreringspliktige vekter som brukes i Tyskland:

Enhver som bruker nye eller fornyede vektapparater [...], må ha dem i henhold til de landspesifikke bestemmelsene senest seks uker etter idriftsettelse.

Kalibreringen for vekter som ikke er automatiske (opptil 3 tonn) er for tiden gyldig i 2 år.

Undertrykkbar kundebong

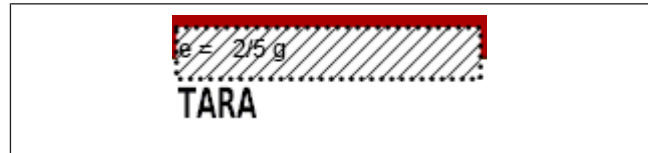
Apparatet gjør det mulig å undertrykke utskriften av kundebongen. I henhold til EU-forskriften 2014/31/EU for vekter, har kunden krav i henhold til vedlegg 1, nr. 14, til et dokument for å verifisere salgstransaksjonene. Derfor må undertrykking av kundebong bare aktiveres når det er klart at det ikke finnes krav fra kunden om å få en kundebong.

2.3.1 Vis programvare-ID og oppdatering av loggbok (justeringsmeny)

Kontrollen av programvare-ID-en og oppdateringen av loggboken skjer ved en kalibrering av kalibreringsmyndighetene.

Programvare-ID-en for den kalibreringspliktige delen av programvaren finner du i den aktuelle EU-typegodkjenningen.

- ➔ Trykk inn betjeningselementet <Kalibreringsmeny> i minst 5 sekunder. Kalibreringsmenyen åpnes.



Eksempel

- ① Programvareidentifikasjon ADW
- ② Veiesystem
- ③ g-faktor
- ④ Programvareidentifikasjon Vektprogramvare
- ⑤ Hellingskompensasjon
- ⑥ Partnerprogramvare
- ⑦ Programvareoppdateringer
- ⑧ <Config>: Kaller opp servicemeny.
- ⑨ <Cancel>: Lukk kalibreringsmenyen.
- ⑩ <Spirit Level>: Åpne virtuell vater.

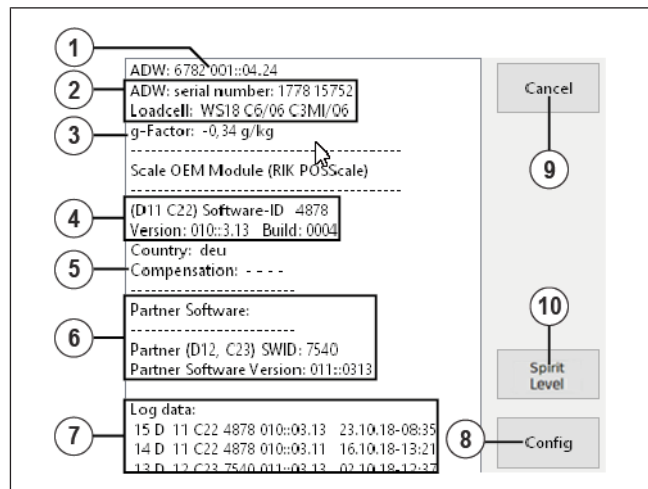


Fig. 1: Eksempel kalibreringsmeny

2.4 Garanti

Oppstilling, igangsetting og førstegangsbruk utføres av opplærte medarbeidere fra Bizerbas salgsrepresentant, kundeservice eller firmar på oppdrag fra Bizerba.

Bizerba tar ikke ansvar for skader som kan oppstå på grunn av:

- manglende overholdelse av driftsbetingelsene og brukerveiledningen.
- mangelfull elektrisk installasjon lokalt.
- strukturelle endringer på apparatet.
- fjerning av kalibreringsplomber og sikkerhetsstempelmerker.
- feil programmering og betjening.
- naturlig slitasje og bruk.
- feil utkobling av apparatet.
- feil og uregelmessig rengjøring av apparatet.

Garantiytelsen faller bort:

- når det oppstår mangler/skader som følge av inngrep utført av personer som ikke er autoriserte av Bizerba.
- ved bruk av ikke-originale reservedeler eller driftsmidler.
- ved bruk av andre kvitteringsruller, linerless-papir og etiketter som ikke er produsert iht. Bizerbas spesifikasjoner eller ikke er godkjent av Bizerba.
- ⇒ Dersom innstillinger eller programmering endres, må det gjennomføres en prøvekjøring for å kontrollere. På denne måten unngår du feil resultater.

Kun opplært personale skal betjene apparatet.

- ⇒ Kontroller at håndteringen av Bizerba-produkter er fagmessig, gjenta kurs ved behov.

Bizerba-produkter er underlagt forskjellige nasjonale forskrifter. Bildene i brukerveiledningen viser eksempler og kan avvike fra det leverte produktet.

2.5 Apparattyper

For forskjellige oppstillingssituasjoner og bruksområder finnes apparatet i ulike apparattyper.

XC 100

- ① Skriver
- ② Lasteplate
- ③ Brukerdisplay 10"
- ④ Av/på-knapp under vekten
- ⑤ Fotskruer
- ⑥ Kundedisplay 7"

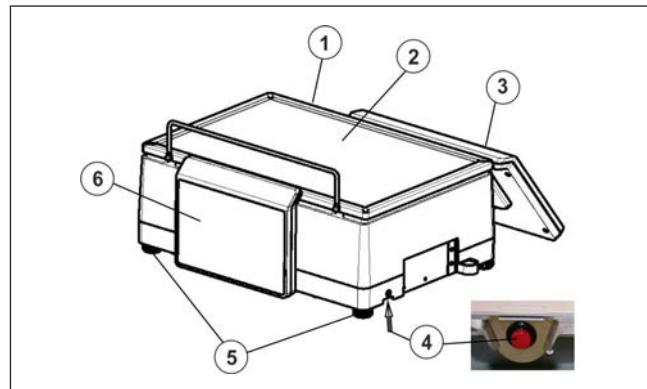


Fig. 2: XC 100

XC 100 med forhøyet kundedisplay

- ① Skriver
- ② Brukerdisplay 10"
- ③ Lasteplate
- ④ Kundedisplay 7"

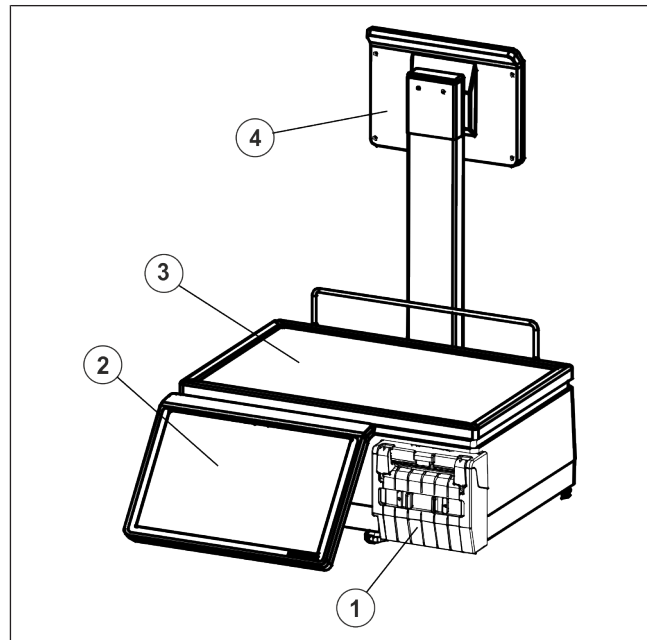


Fig. 3: XC 100 med forhøyet kundedisplay

XC 800

- ① Skriver
- ② Lasteplate
- ③ Brukerdisplay 10"
- ④ Av/på-knapp under vekten
- ⑤ Fotskruer
- ⑥ Kundedisplay 7"

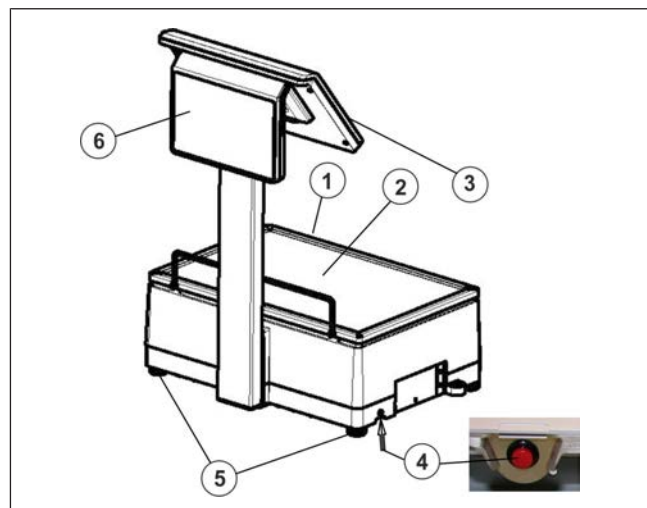


Fig. 4: XC 800

XC 800 15" 15"

- ① Skriver
- ② Lasteplate
- ③ Kamera (ekstrautstyr)
- ④ Skanner (ekstrautstyr)
- ⑤ 15" brukerdisplay
- ⑥ 15" kundedisplay
- ⑦ Kortleser (ekstrautstyr)

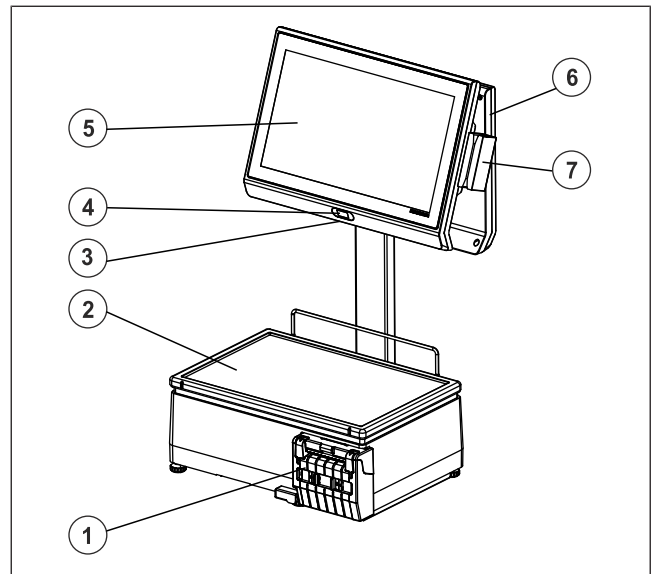


Fig. 5: XC 800 15" 15"

XC 400

- ① Skriver
- ② Ladeskål
- ③ Brukerdisplay 10"
- ④ Kundedisplay 7"

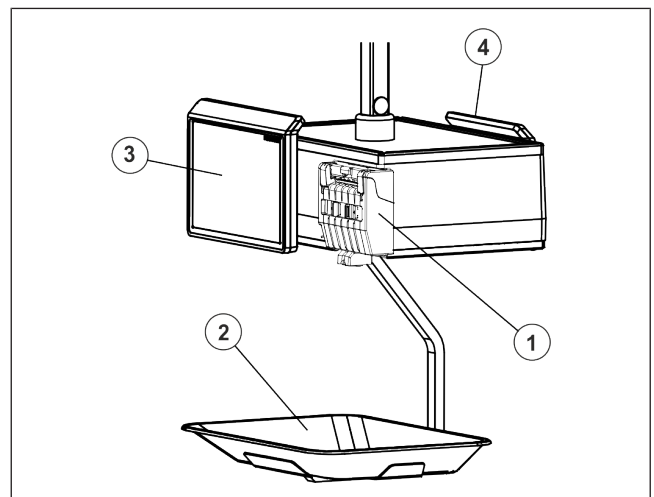
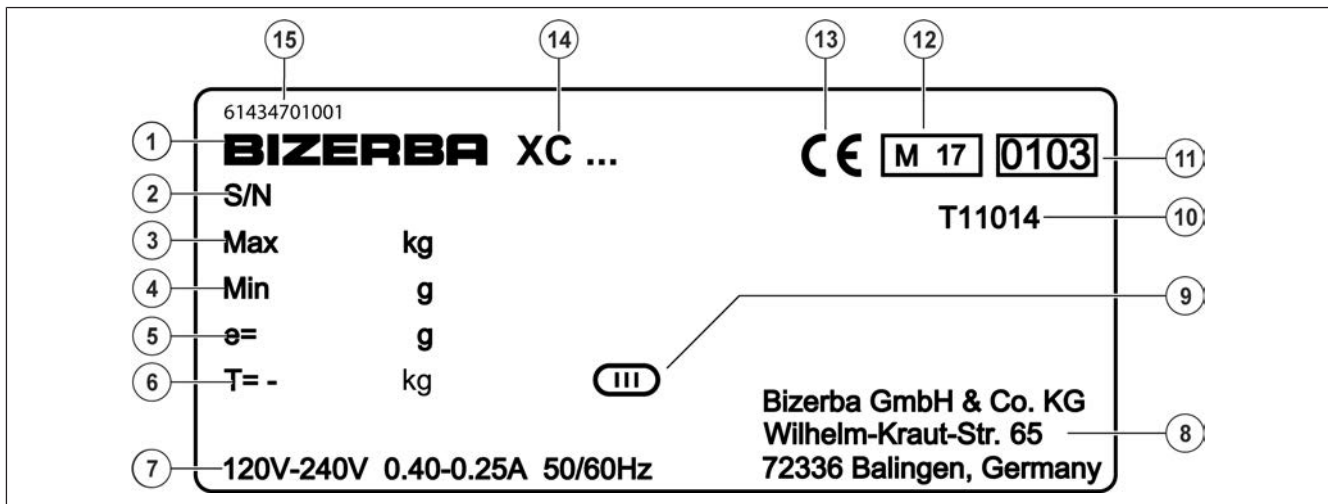


Fig. 6: XC 400

2.6 Merkeskilt eksempel



- | | |
|-------------------------------|--|
| ① Produsent | ⑨ Vektnøyaktighetsklasse III |
| ② Apparatnummer | ⑩ Nr. på EU-modelltestsertifikat |
| ③ Maksimallast | ⑪ ID-nummeret til det nevnte instituttet |
| ④ Minstelast | ⑫ Metrologi-merking |
| ⑤ Kalibreringsverdi | ⑬ CE-merking |
| ⑥ Subtraktiv taramaksimallast | ⑭ Typebetegnelse |
| ⑦ Elektriske data | ⑮ Merkeskiltnummer |
| ⑧ Produsentens adresse | |

2.7 Programvare ID / elektronisk merkeskilt

Kontrollen av programvare-ID-en skjer ved en kalibrering av kalibreringsmyndighetene. Programvare-ID finnes i gjeldende byggesertifikat.

I veiing	Uten vekt (Bakery Mode) eller stykkartikkel
	
<p>⇒ Trykk 4 ganger på prislefeltet. Det elektroniske merkeskiltet vises.</p>	<p>⇒ Hold kalibreringsfeltet nede i minst 3 sekunder. Det elektroniske merkeskiltet vises.</p>

- ① Programvare-ID og versjonsnummer
- ② Produsent
Programvare
Nummer på byggesertifikat
- ③ Lukk det elektroniske merkeskiltet.

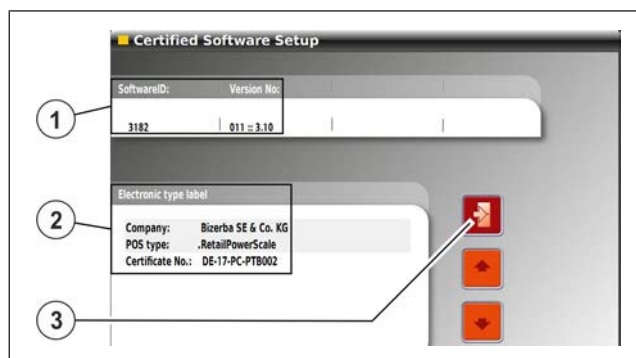


Fig. 7: Merkeskilt

2.8 Programvarekomponenter

Basisprogramvaren og alle kjøpte tilleggs-programvarekomponenter er installert.

Demolisens

Det er mulig å jobbe med inkluderte programvaremoduler i uten restriksjoner i en viss tidsperiode. Kjøpte programvarekomponenter kan ikke testes på denne måten. Disse tilleggs-programvarekomponentene kan kjøpes og aktiveres når som helst. Hvis tilleggs-programvaremodulene ikke aktiveres, kan de ikke brukes lenger etter utløpet av en bestemt tidsperiode. De ekstra programvaremodulene er utelukkende til demonstrasjon. Det kan ikke kreves gratis overføring etter utløpet av demolisensen!

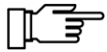
For informasjon står fagkonsulenter og Bizerbas kundeservice alltid til disposisjon.

2.9 Virusbeskyttelse

Apparatet som leveres tilbyr deg muligheten til å installere programvare. Dermed er det fare for datavirus eller annen skadelig programvare som på enhver datamaskin.

Av hensyn til din egen sikkerhet skal apparatet derfor kontrolleres regelmessig og spesielt etter installasjon av programvare for datavirus og andre skadelige programmer ved hjelp av et antivirusprogram.

2.10 Kassering av apparatet / miljøvern



Denne maskinen er et elektrisk apparat i henhold til definisjonen i WEEE-direktivet.

Denne forordningen forplikter deg som sluttbruker til å returnere apparatet til produsenten etter endt forskriftsmessig bruk eller til forhandleren for resirkulering og forskriftsmessig kassering. Bizerba og Bizerbas forhandlere tar i mot apparater som ikke lenger brukes.

⇒ Kontakt ansvarlig fagperson for retur av gamle apparater.



Bruken av disse deponeringsbestemmelsene må i alle land følge de aktuelle juridiske bestemmelsene.

Hvis det finnes batterier i apparatet, er disse underlagt batteriforskriften for retur og kassering av brukte engangsbatterier og oppladbare batterier.

Hvis det befinner seg et oppladbart batteri i apparatet, er du forpliktet til å returnere av det brukte batteriet til forhandleren eller et offentlig mottak som er tilrettelagt for dette.

Bizerba og Bizerbas forhandlere tar i mot brukte oppladbare batterier.

	⚠ FORSIKTIG
	<p>Fare for eksplosjon på grunn av feil batteriutskifting!</p> <p>Fare for forbrenning</p> <p>– Bytte og avhending av brukte batterier i henhold til instruksjonene.</p>

2.11 Informasjon om kjemiske stoffer (SVHC) iht. REACH-forordning

I Bizerba-produkter kan det finnes komponenter som inneholder SVHC-stoffer (SVHC = Substances of very high concern) i konsentrasjoner over 0,1 %. **Ved riktig bruk utgjør ikke dette en fare for helsen eller miljøet!**



Mer detaljert informasjon om de aktuelle SVHC-stoffene:

- Bizerbas hjemmeside: www.bizerba.com
- E-post-forespørsel: management.schadstoff@bizerba.com

2.12 Tredjeparts-programvare

I programvaren som leveres av Bizerba inngår evt. ekstra programvare og programvarekomponenter (tredjeparts programvare) som er underlagt spesielle lisensvilkår. Med dette kan det dreie seg om programvare fra Open-Source-samfunn. Tredjeparts-programvaren kan bare brukes etter de gjeldende lisensbestemmelsene. Lisensbestemmelsene fra Bizerba gjelder ikke i forhold til tredjeparts-programvare i den grad at de står i konflikt med de for tiden gjeldende lisensbestemmelsene i tredjeparts-programvaren.

Dersom særlige konsesjonsvilkår av tredjeparts programvare, særlig GNU General Public License og GNU Lesser General Public License gir konsesjonæren rett å få kildekoden til tredjeparts-programvaren og kildekoden til programvaren som leveres av Bizbera ikke er løst, gjelder følgende:

Den maskinlesbare kildekoden til denne tredjeparts-programvaren fra Bizerba SE & Co. KG, Wilhelm-Kraut-Str. 65, 72336 Balingen, Tyskland gjelder for en periode på minst tre (3) år fra levering av tredjeparts-programvaren for en selvkosterstatning på EUR 10,00 pluss den for tiden gyldige moms og fraktkostnader. Overføringen av kildekoden er underlagt konsesjonsvilkårene til tredjeparts-programvaren. Kildekoden leveres på en vanlig databærer etter valg fra Bizerba SE & Co KG.

Lisensteksten i GNU General Public License (GPL) versjon 2 og GNU Lesser General Public License (LGPL) versjon 2.1 er trykt i vedlegget.

2.13 Datasikkerhet

Apparatet skal kun brukes i et sikret, internt nettverk. Hvis du kobler apparatet til internett ubeskyttet, kan uvedkommende få tilgang. Da kan følgende skje: Dataspionasje, manipulering av data, skade på apparatet, produksjonsavbrudd.



**Kunden (driveren) er ansvarlig for pleie og sikring av data!
Dette gjelder også for sikring av fiskalrelevante omsetningsdata!**

2.14 Tilbehør

Bizerba byr på et omfattende tilbehør til apparatet. For mer informasjon henvend deg til Bizerba-fagkonsulenten.

3 Sikkerhetsmerknader

Sikkerhetsmerknadene må følges ved oppstilling, installasjon, betjening, rengjøring, vedlikehold og under transport.

3.1 Krav til betjeningspersonellet

Apparatet må bare brukes av personer som har fått opplæring i betjening av dette. Betjeningspersonellet må lese og forstå sikkerhetsanvisningene i brukerveiledningen.

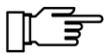
Alle sikkerhets- og fareanvisninger skal følges spesielt og merkes! Gjennomfør gjentatt opplæring!

Operatør (kjøper) samt oppsyns- og betjeningspersonell må gjennomføre programmering og sikkerhetskopiering av Bizerba sine systemer og apparater utelukkende i samsvar med våre brukerveiledninger og programmeringsveiledninger.

⇒ Apparatet skal bare brukes på forskriftsmessig måte.

3.2 Driftssikkerhet

Apparatet ble utviklet og produsert på bakgrunn av den nyeste teknologiske kunnskapen. Likevel kan det oppstå personskader, materielle skader eller miljøskader dersom apparatet benyttes på en upassende måte. Tilsvarende advarsler i denne anvisningen gjør operatøren oppmerksom på denne restrisikoen.



- Ved gjentatte feil må apparatet tas ut av drift med én gang.
- Hvis det oppstår skader av enhver art, må apparatet tas ut av drift med én gang.
- Ved mistanke om fare for personskader må apparatet tas ut av drift med én gang.
- Informer Bizerbas kundeservice!

LES DETTE

Dette er en innretning av klasse A!

Denne innretningen kan forårsake radioforstyrrelser i boligområde.

- I dette tilfellet kan det forlanges at operatøren utfører egnede tiltak.

3.2.1 Elektrisitet

Ved tilkobling av feil nettspenning kan de elektriske komponentene bli ødelagt, og apparatet kan ta fyr.

Ved åpning av apparatet kan ledninger som fører spenning være fritt tilgjengelige, og brukeren kan bli utsatt for et strømstøt.

- ⇒ Sammenlign nettspenningen med opplysningene på apparatets merkeskilt.
- ⇒ Apparatet må først kobles til strømmettet når nettspenningsdataene stemmer overens med vektens tilkoblingsverdier.
- ⇒ Åpning av apparatet skal man kun la opplærte fagfolk fra Bizerba gjøre.
- ⇒ Koble apparatet fra spenningsforsyningen før du åpner det.

3.2.2 Rengjøring

Apparatet kan bli skadet dersom vann trenger inn eller feil rengjøringsmiddel benyttes.

- ⇒ Det skal sikkerstilles at det ikke trenger inn vann i apparatet under rengjøringen.
- ⇒ Forbudt: aggressive rengjøringsmidler, skuremidler, alkohol og aseton.

3.2.3 Transport og lagring

- ⇒ Apparatet skal bare transportes og lagres i originalemballasjen.
- ⇒ Niveller apparatet etter hvert skifte av oppstillingsplass.

3.2.4 Nettorganisering av apparater med trådløst LAN

Krav til integrert nettverk

- Alle vekter i et integrert nettverk må befinne seg i samme undernettverk.
- Nettverksinfrastrukturen må være konfigurert på en slik måte at den tillater sending i eget undernettverk.

Databåndbredde ved ferdigbetjening (tidskritisk): 50 kbps. Nødvendig databåndbredde per vekt ved fildata: ca. 20 Mbps. Hvert 4. sekund sendes det én sending per system (brukes til å oppdage eventuelle nye vekter i det integrerte nettverket). Hver vekt i systemnettverket sender annenhvert sekund et telegram til den påfølgende stasjonen (ca. 50 byte). Dette brukes til å registrere stasjoner som har gått tapt i det integrerte nettverket. AP-gjennomløpstider (WLAN – WLAN): $\emptyset: \leq 1$ ms, maks. 10 ms vekter pingsvartider: $\emptyset: \leq 5$ ms.

Bestemmelser og forutsetninger for WLAN

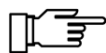
- Bestemmelsene for generell tildeling av frekvenser skal følges.
- WiFi i 5 GHz-området kan i alle EU-medlemsland, EFTA og i de fleste andre europeiske land¹, kun brukes i lukkede rom.
- Ved bruk av trådløse nettverk må overholde de foreskrevne sendereffektene og frekvenskanalene som gjelder landet.
- I trådløse nettverk må det bare brukes trådløs maskinvare som produsenten har godkjent for det respektive landet hvor det skal brukes.
- Funksjonen til pacemakere kan påvirkes negativt på grunn av radiobølger. **Apparatet må derfor holdes på minst 20 cm avstand fra pacemakere!**
- Hvis tredjepart griper inn i (radio-)nettverket, eller hvis nettverket kombineres med maskinvare fra andre produsenter, tar Bizerba ikke ansvar for skader som oppstår på grunn av dette.

¹AT, BE, BG, CH, CY, CZ, DE, DK, EE, EL, ES, FI, FR, HR, HU, IE, IS, IT, LI, LT, LU, LV, MT, NL, NO, PL, PT, RO, RS, SE, SI, SK, TR, UK.


Trådløs teknologi	Frekvensområde	Maks. overføringseffekt EIRP
WLAN IEEE 802.11b/g/n	2410 – 2483,5 MHz	100 mW
WLAN IEEE 802.11a/n	5150 – 5350 MHz	200 mW
WLAN IEEE 802.11a/h/n	5470 – 5725 MHz	1 W

Tab. 1: Brukt frekvensbånd og maksimal sendeeffekt




3.3 Systembetingede farekilder



- Ved gjentatte feil må apparatet tas ut av drift med én gang.
- Hvis det oppstår skader av enhver art, må apparatet tas ut av drift med én gang.
- Ved mistanke om fare for personskader må apparatet tas ut av drift med én gang.
- Informer Bizerbas kundeservice!

	⚠ ADVARSEL
	<p>Anliggende nettspenning ved åpent apparat til tross for avslått hovedbryter!</p> <p>Livsfare ved strømstøt ved berøring av spenningsførende deler.</p> <ul style="list-style-type: none"> – Trekk ut støpselet. – Kun kvalifiserte fagfolk må åpne apparatet.

3.4 Skilt på apparatet

Skilt	Betydning
Merkeskilt	Inneholder relevant informasjon som f.eks. elektriske data.
	Advarsel om farlig elektrisk spenning.
	Advarsel om kuttskader på fingrene.
	Før åpning skal nettkontakten trekkes ut.

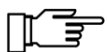
4 Installasjon

4.1 Transport og lagring

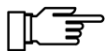
⇒ Apparatet skal bare transportes og lagres i originalemballasjen.

4.2 Oppstilling og montering

⇒ Oppstilling, førstegangs igangsetting, justering, førstegangsbruk, vedlikehold og reparasjoner skal bare utføres av Bizerbas kundeservice og / eller selskaper eller personer på oppdrag fra Bizerba.



Alle som bruker en vekt i direkte salg må sette den opp og bruke det slik at kjøperen kan observere måleprosessen.



Følg driftsforholdene.

4.3 Nettilkobling

⚠ ADVARSEL	
	<p>Feil nettspenning. Fare for brann på grunn av ødelagte elektriske komponenter!</p> <ul style="list-style-type: none">– Sammenlign nettspenningsspesifikasjonene med angivelsene på merkeskiltet til apparatet.– Apparatet må ikke kobles til strømmettet når nettspenningsspesifikasjonene ikke stemmer overens med apparatets tilkoblingsverdier.– Informer Bizerbas kundeservice.

Strømskilleenhet

Apparatet leveres standardmessig med støpsel. Pass på følgende:

- Koblet ut apparatet på riktig måte og ta ut nettstøpslet. Apparat vil først være uten spenning når støpslet er trukket ut.
- De fabrikkmonterte stikkontaktene må være lett tilgjengelig.
- Avstanden fra stikkontakten til apparatet skal være mindre enn 3,6 m (12 fot).



Strømtilkobling uten støpsler

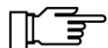
Driftsansvarlige for anlegget er ansvarlig for reglementert utførelse av strømtilkoblingen og strømskilleanordningen i henhold til nasjonale bestemmelser.

Gulvlegging

Det skal ikke oppstå noen snublefare som følge av kablene som legges.

4.4 Nivellering

Til utligning av små ujevnheter på oppstillingsflatene lar apparatet seg nivellere på de fire fotskruene ved hjelp av vateren.



Etter hvert bytte av plassering skal vekten nivelleres på nytt.

Vaterposisjon

- ① Vater
- ② Fotskruer



Fig. 8: Libelle og fotskruer

Nivellering

- ⇒ Fotskruene skrues helt til luftboblen befinner seg i midten av vateren.

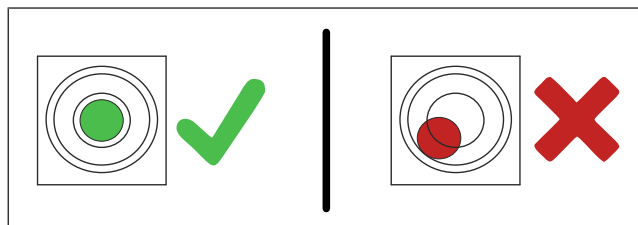
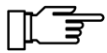


Fig. 9: Apparatet korrekt nivellert

4.5 Kabeltilkoblinger



Kabler skal kun kobles til eller fra når apparatet er slått av!

- ① Av/på-knapp
- ② Com 1: Skanner, EC-terminal
- ③ Com 2: Skanner, EC-terminal
- ④ ikke aktiv
- ⑤ Ethernet 10/100
- ⑥ 2x USB 3.0: WLAN, mus, tastatur
- ⑦ 2x USB 2.0: WLAN, mus, tastatur
- ⑧ Kasseskuff
- ⑨ Line-In: Mikrofoninngang mono (rosa)
- ⑩ Line-Out: Lydutgang (grønn) for høyttalere
- FORSIKTIG!** Ikke koble til hodetelefoner på grunn av muligheten for hørselsskader!
- ⑪ Nettilkobling

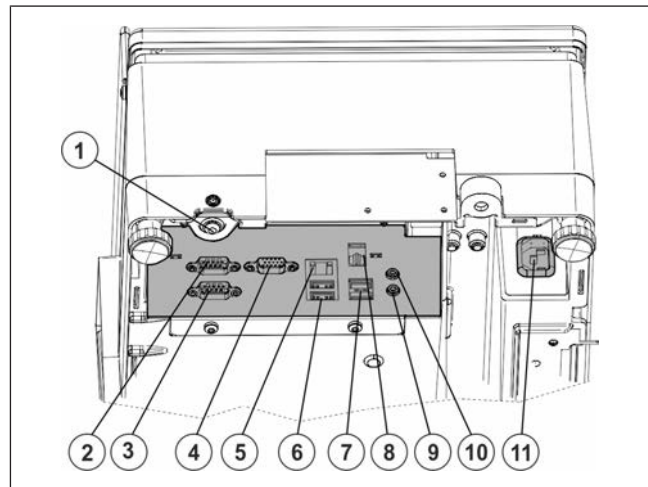


Fig. 10: Tilkoblinger

Strekavlastning

- ⇒ Monter strekkavlastningen til ethernetkabelen og nettkabelen. Strekkavlastningen følger med i tilbehørssettet.

5 Apparat- og betjeningselementer

5.1 Brukerrapport

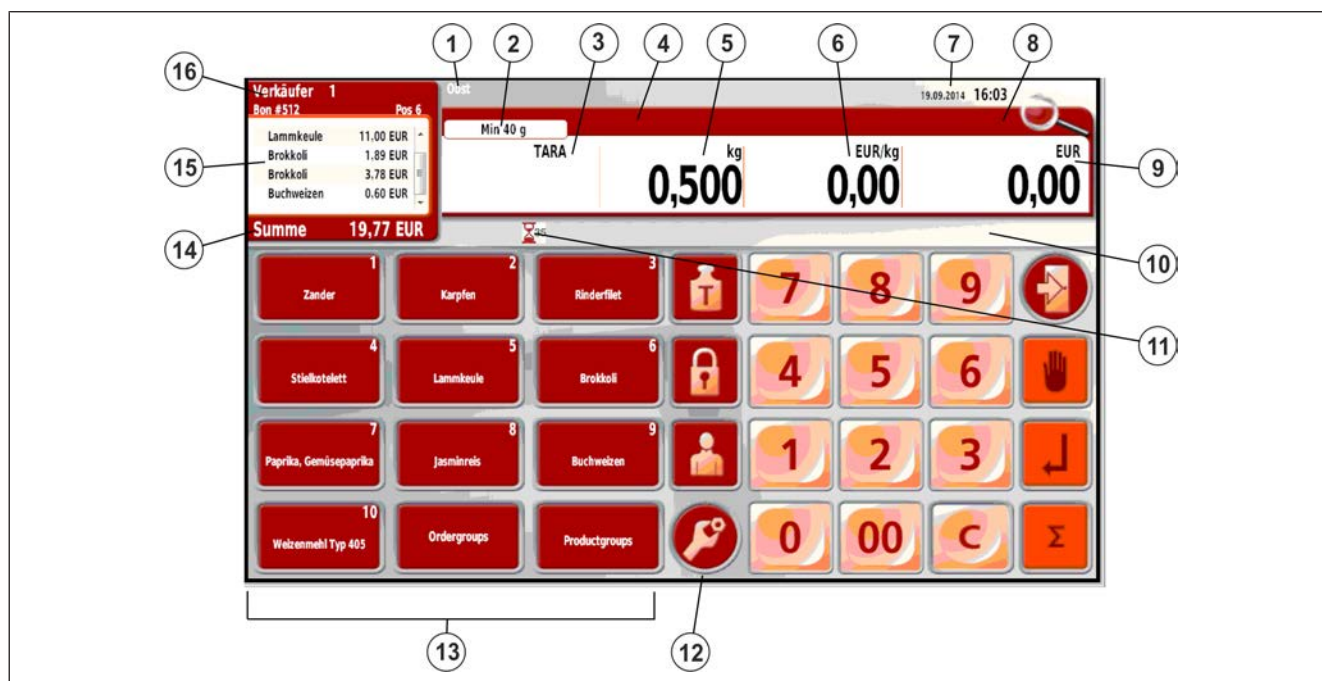










Fig. 11: Eksempel brukerrapport

- ① **Avdelingsnavn**
- ② **Kalibreringsfelt.** Obligatoriske data: Maksimallast, minstelast, deling (landspesifikke)
- ③ **Taraverdi**
- ④ **Artikkeltekst**
- ⑤ **Vekt**, med veid vare. Eller: **Mengde**, ved artikler med stykkpris.
- ⑥ **Grunnpris** på opphentet artikkel.
- ⑦ **Tilleggsinformasjon:** Autostart, følgeseddel, prisgrupper, dato, klokkeslett.
- ⑧ **Meldinger**, f.eks. KONST.
- ⑨ **Salgspris** på opphentet artikkel.
- ⑩ **Tekst- og statusmelding**
- ⑪ **Statusinformasjon**
- ⑫ **Tilleggsfunksjoner**
- ⑬ **Artikkeltast**, varegruppestaster, avdelingstaster
- ⑭ **Delsum**
- ⑮ **Artikkelliste**
- ⑯ **Bong informasjon:** Selgers navn, kundenavn, bongnummer, antall artikler.

Statusinformasjon i brukerrapporten (eksempel)

	Permanent ping. Velg 5 3 8 3 1 4 Forbindelse i orden.
	Forbindelse ikke i orden.
	Elektronisk datautstyr online, permanent bongforespørsel. Velg 5 3 8 5 Forbindelse i orden.
	Forbindelse ikke i orden.
	WLAN. Velg 5 3 8 3 4 Forbindelse i orden.
	Forbindelse ikke i orden.
	Demolisenser. Velg 4 4 Demolisenser er aktivert og fremdeles gyldig i XX dager.
	Primærskriver. Velg 5 3 2 1 Skriver 2 er aktivert som primærskriver.

5.2 Kunderapport



The image shows a digital display for a customer report. At the top is a banner with the text "The finest and freshest ingredients for your menu ..." and "... get your cooking recipes here!". Below this is the product name "Stielkotelett". A small field shows "e = 1/2 g". The main display is a table with four columns: "PT TARA kg", "NET kg", "EUR/kg", and "EUR". The values in these columns are "0,004", "0,380", "15,20", and "5,78" respectively. Numbered callouts 1 through 7 point to specific elements: 1 (Banner), 2 (EUR), 3 (EUR/kg), 4 (NET kg), 5 (PT TARA kg), 6 (Calibration field), and 7 (Product name).

Fig. 12: Displayeksempel

- | | |
|-----------------------------------|--------------------|
| ① Displayeksempel for annonsering | ⑤ Taraverdi |
| ② Utsalgspris | ⑥ Kalibreringsfelt |
| ③ Basispris | ⑦ Artikkeltekst |
| ④ Vekt eller mengde | |

5.3 Still hellingsvinkelen på brukerdisplay

Operatørdisplayet er svingbart, og kan stilles inn etter behov.

⇒ Hold og sving betjeningsdisplayet.

5.4 Standardtastatur hjelpe salg

Ved utlevering er standardtastaturet for betjent salg aktivert.

Betjeningselementene på berøringsskjermen reagerer på berøringen av de aktuelle områdene.

- ① <Avdelingsvalg>
- ② <Kalibreringsfelt>
- ③ <Tara>
- ④ <Quick-info> (artikkeltekst)
- ⑤ <Vektverdi> Bare tilgjengelig ved hentet vektartikkel.
<Mengde> Bare tilgjengelig ved hentet stykkprisartikkel.
- ⑥ <Grunnpris veid>
- ⑦ Slå av <Skann og registrer>. Viser bare ved påslått Skann og registrer.
- ⑧ <Grunnpris stykk> Bare tilgjengelig ved hentet stykkprisartikkel.
- ⑨ Tastaturfelter med forskjellige funksjoner.
- ⑩ <Summeringsfunksjoner> Bare tilgjengelig når sumbeløpet vises.
- ⑪ <Artikkelliste>
- ⑫ <Melding> Bare tilgjengelig ved overskrivbare data.

5.4.1 Kundespesifikk tastatur

Kundespesifikke tastaturer lages med PC-programmet RetailVision.




Opplysninger om funksjonene til ditt kundespesifikke tastatur får du hos ansvarlig Bizerba-fagkonsulent.




5.4.2 Tastefunksjoner



Fig. 13: Hjelpesalg standard

		<Søk etter artikkel> Åpning av tastaturet for alfabetisk artikkelsøk.
①		<Artikkelknapp>
		<Artikkelvalg> Åpning av tastaturet for valg etter sortimenter.
②		<Konstant> Fiksere artikkel og/eller tara.
③		<Fasttarataster> Visning av fasttarataster i stedet for artikkeltastene.
④		<Selgertastene> Visning av selgertaster i stedet for artikkeltastene. Vis taster for selgerfunksjoner.

⑤		<Escape> Tilbake til de viste verdiene, tilbake til den opprinnelige visningen. Avbryte inntastingen.
⑥		<Hand> manuell inntasting Skriv inn grunnprisen for en enhetsprisartikkel.
⑦		<Minus> minusinntasting Skriv inn den negative grunnprisen for en enhetsprisartikkel.
⑧		<Enter> bekreft inntastingen
⑨		<Sum> Avslutt salgstransaksjon per selger. Skriv ut bong.
⑩		<Clear> slette inntastingen
⑪		Numerisk tastatur, numeriske inntastinger
⑫		<framover> artikkeltastene 9 - 16
⑫		<bakover> artikkeltastene 1 - 8
⑬		<Salgsfunksjoner> Visning av taster for salgsfunksjoner i stedet for artikkeltastene.
⑭		<Tilleggsfunksjoner> Visning av taster for tilleggsfunksjoner i stedet for artikkeltastene.

⑮		<Trykkefunksjoner> Visning av taster for trykkefunksjoner i stedet for artikkeltastene.
⑯		<Bongfunksjoner> Visning av taster for bongfunksjoner i stedet for artikkeltastene.
⑰		<PLU-funksjoner> Visning av taster for PLU-funksjoner i stedet for artikkeltastene.

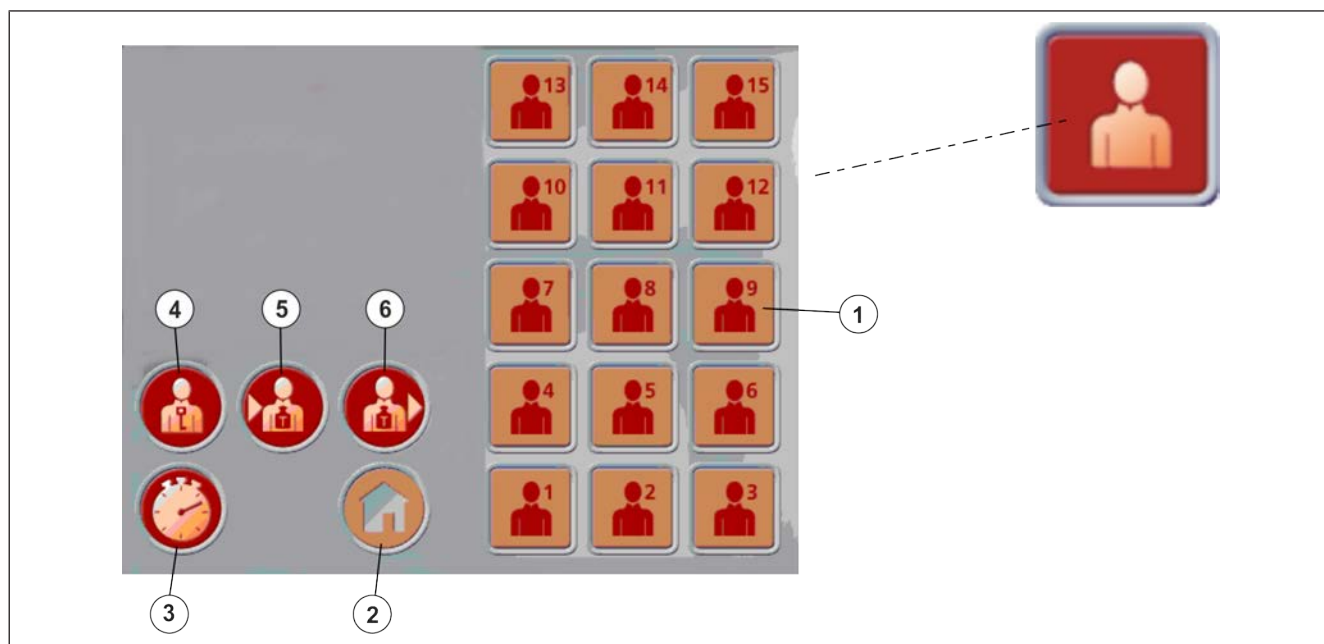








Fig. 14: Selgertaster og selgerfunksjonstastatur

①		<Selgertastene 1-n>
②		<Hjem> Tilbake til artikkeltaster.
③		<Tidsregistrering> Oppkall av en timeregistrering, per selger
④		<Logge på/av selger> Tidsregistrering
⑤		<Lagre selgertara> Lagre en taraverdi, per selger.
⑥		<Hent selgertara> Oppkall av en tidligere lagret selgertara.

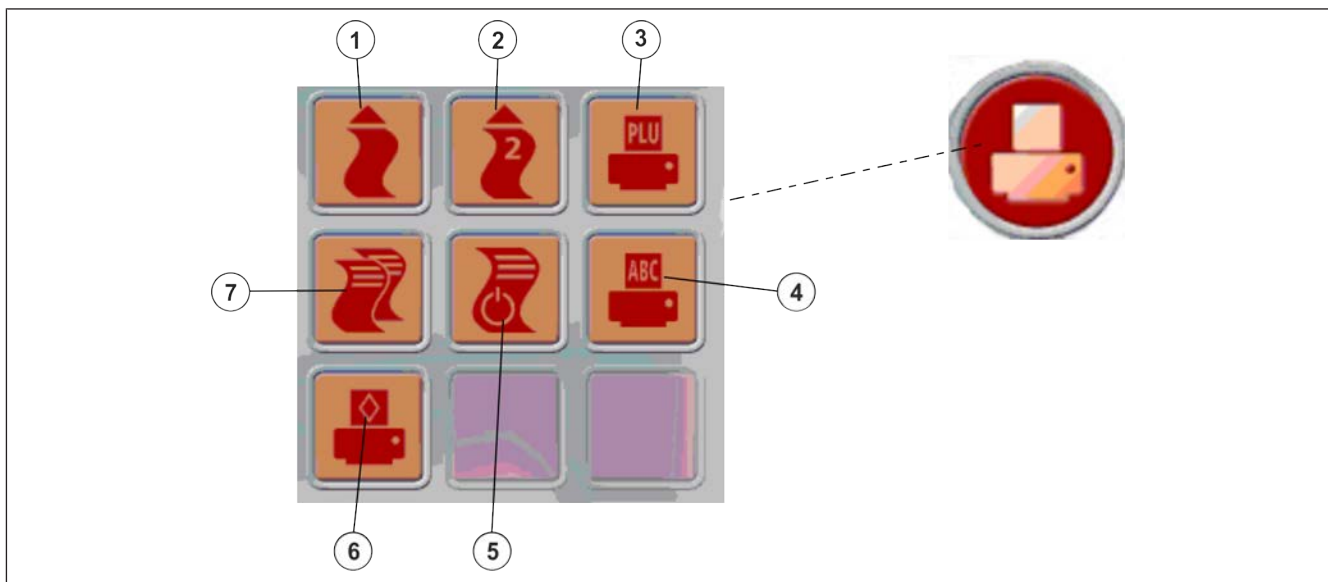


Fig. 15: Trykkefunksjonstaster

①		<Papirmating> Skriver 1
②		<Papirmating> Skriver 2
③		<Artikkelutskrift sekundærskriver> Utskrift av artikkelen på skriver 2.
④		<Utskrift generell tekst> Utskrift av en generell tekst.
⑤		<Utskrift kundebong av/på> Slå av skriver. Slå på skriver.
⑥		<Delsum med utskrift> Mellomsum skrives ut på bong.
⑦		<Bong gjentakelse> Skrive ut siste bong igjen, per selger.

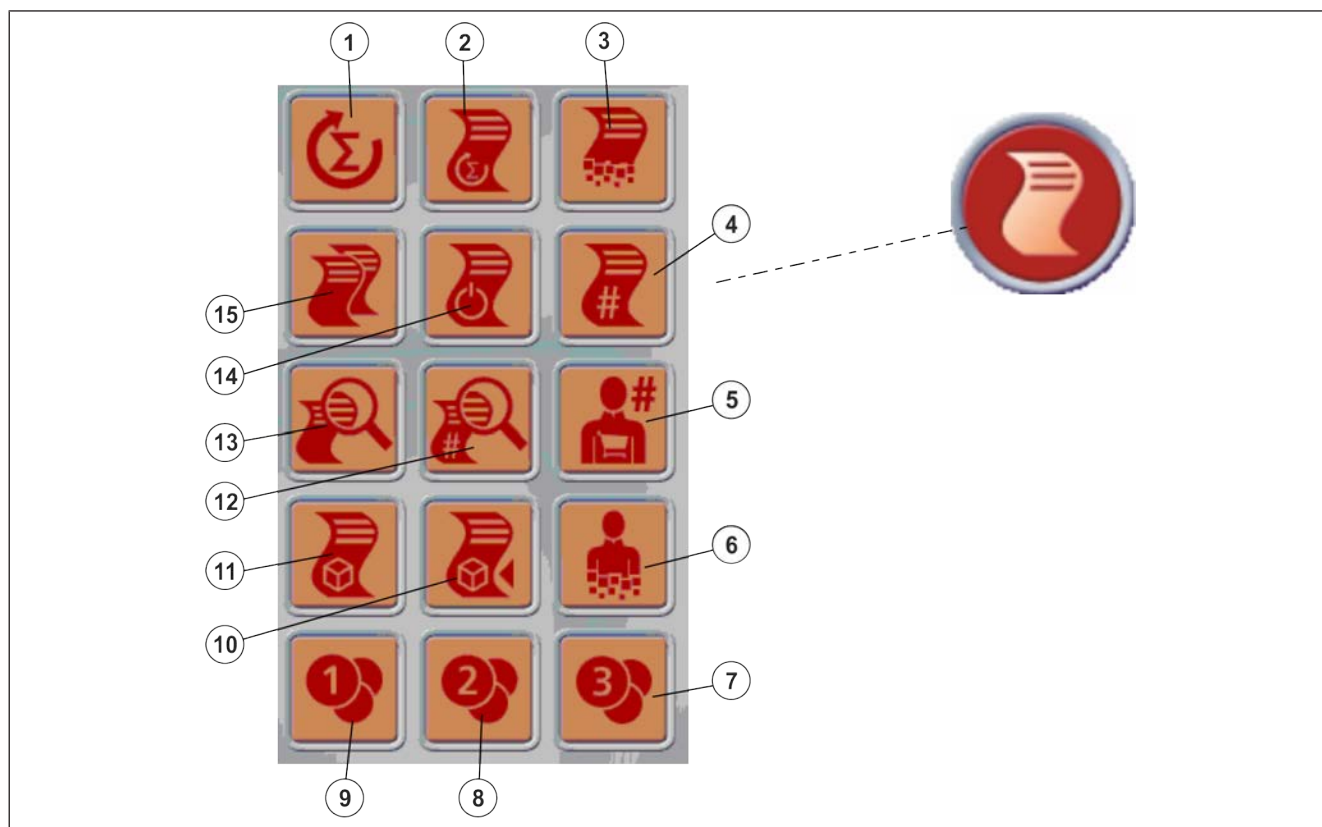


Fig. 16: Bong funksjonstaster

①		<Oppkall siste bongsum> Oppkall av en siste sum, per selger.
②		<Gjenåpning av bong> Åpne avsluttet bong med <sum>.
③		<Bongavbrudd> En aktiv bong avbrytes, per selger.
④		<Bongnummer inntasting> Ferdigbetjen med bongnummer (bong-include).
⑤		<Kundenummer> Ferdigbetjene med kunde-/selgertilknytning.
⑥		<Opphev kundetilknnytning> Ferdigbetjene med kunde-/selgertilknytning.
⑦		<Prisgruppe 3> Slå på, slå av prisgruppe 3.

⑧		<Prisgruppe 2> Slå på, slå av prisgruppe 2.
⑨		<Prisgruppe 1> Slå på, slå av prisgruppe 1.
⑩		<Tilbakelevering> Lag en tilbakelevering.
⑪		<Følgeseddel> Lag en følgeseddel.
⑫		<Delbongkundenr. inntasting> Ferdigbetjene med kunde-/selgertilknytning og delbongindeks.
⑬		<Delbong> Skriver ut en delbong. Ferdigbetjene med kunde-/selgertilknytning.
⑭		<Utskrift kundebong av/på> Slå av skriver. Slå på skriver.
⑮		<Bong gjentakelse> Skriver ut siste bong igjen, per selger.

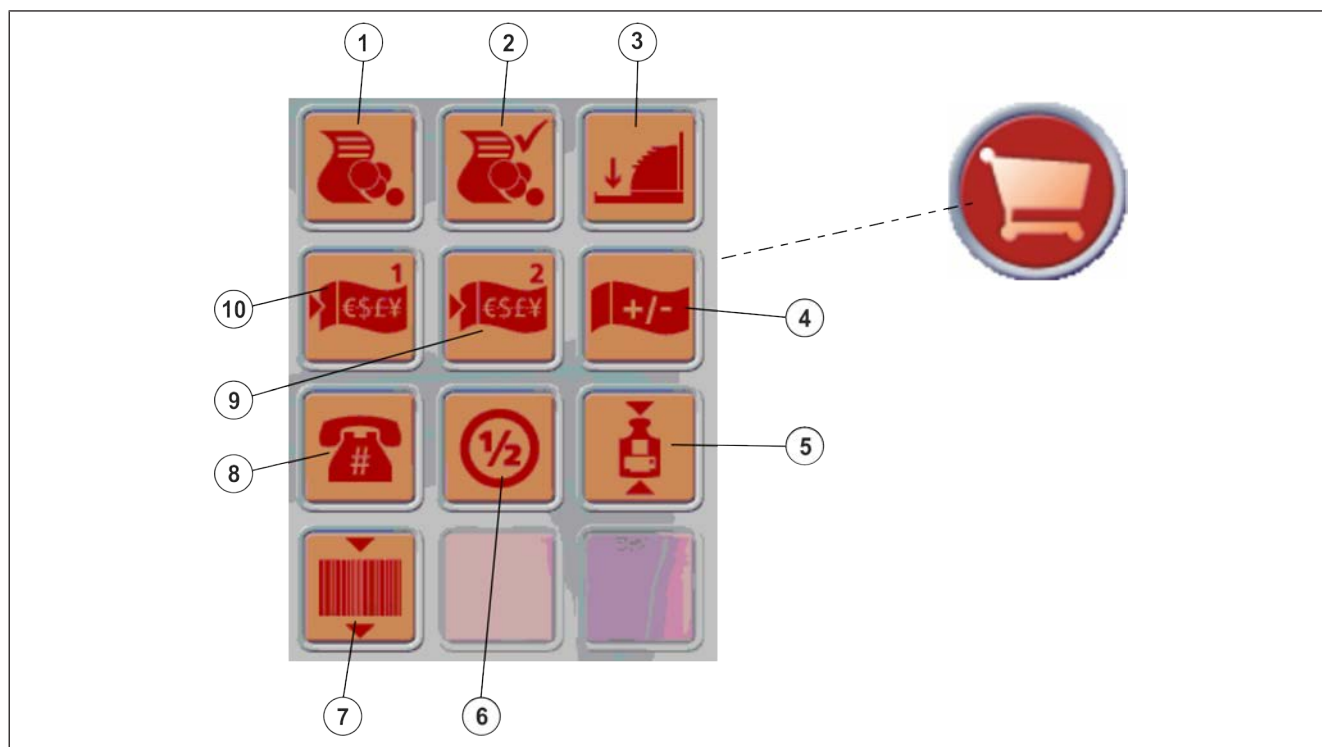












Fig. 17: Selgerfunksjonstaster

①		<Kontantfaktura> Lage en kontantfaktura.
②		<Betalt faktura> Registrere en bong med et beløp med tallverdien kreditt.
③		<Ingen salg> Åpne kasseskuff uten salg.
④		<På-/avslag> Visning av på-/avslagstaster.
⑤		<Veksle til automatisk start> Slå på, slå av automatisk start.
⑥		<Fastpristast 1> Deponeringsnummer 0,5. Bare for artikler med enhetspris.
⑦		<Skanne og registrere> Slå på, slå av skann og registrer.

⑧		<Telefonnummer-inntasting> Lojalitetspoeng: Oppkall av kundedataene med telefonnummeret.
⑨		<Fremmed valuta-tast 2> Valutaomregning
⑩		<Fremmed valuta-tast 1> Valutaomregning

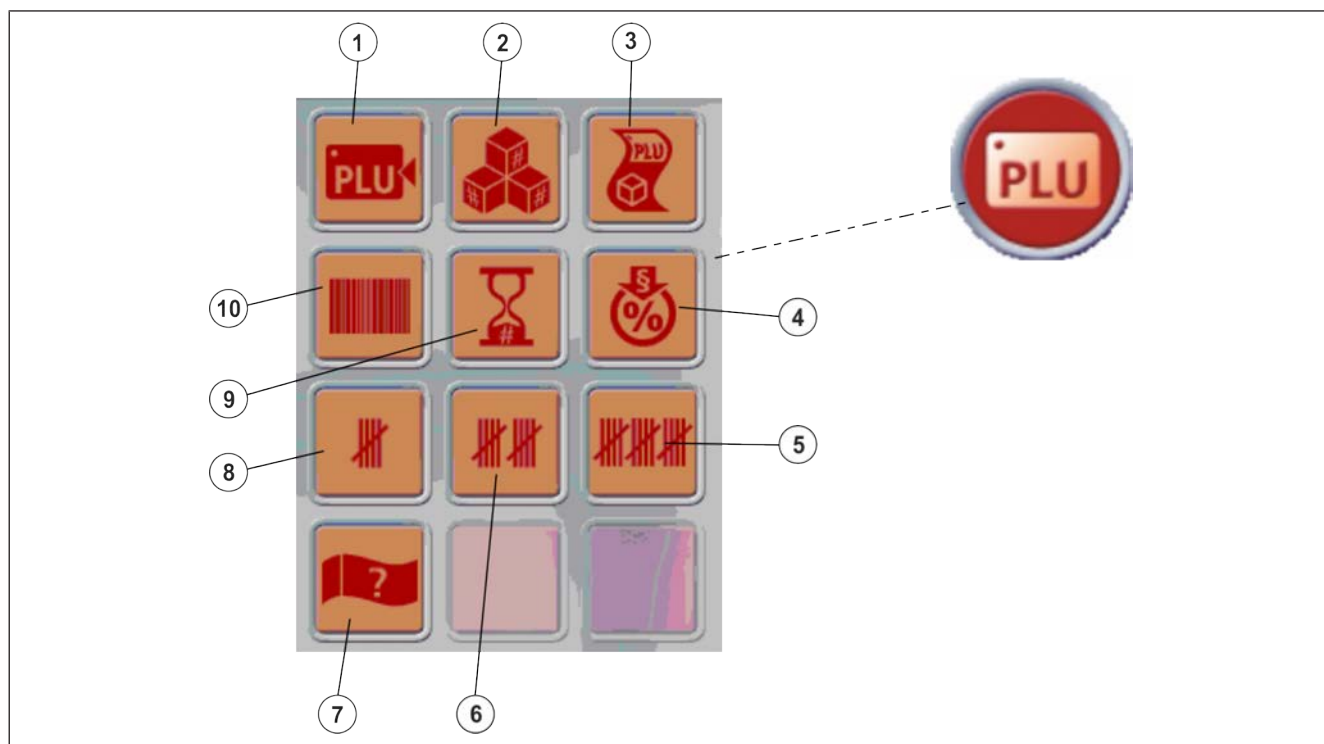












Fig. 18: PLU-funksjonstaster

①		<Returer> Innløsning av solgte varer.
②		<Varegruppekode> Registrere beløp til varegruppe.
③		<Enkeltbong> Skriv ut en artikkel på en enkelt bong.
④		<Merverdiavgift> Overskrive mva per artikkel.
⑤		<Dato 3> Overskrive forbruksdato per artikkel.
⑥		<Dato 2> Overskrive holdbarhetsdato per artikkel.
⑦		<Skal ikke registreres> Neste artikkel som hentes vil ikke bli registrert.

⑧		<Dato 1> Overskrive pakkedato per artikkel.
⑨		<Beregne prøvetall> Beregne kontrollsifferet til strekkoden eller kundenummeret.
⑩		<Strekkode manuell inntasting> Manuell inntasting av en strekkode.

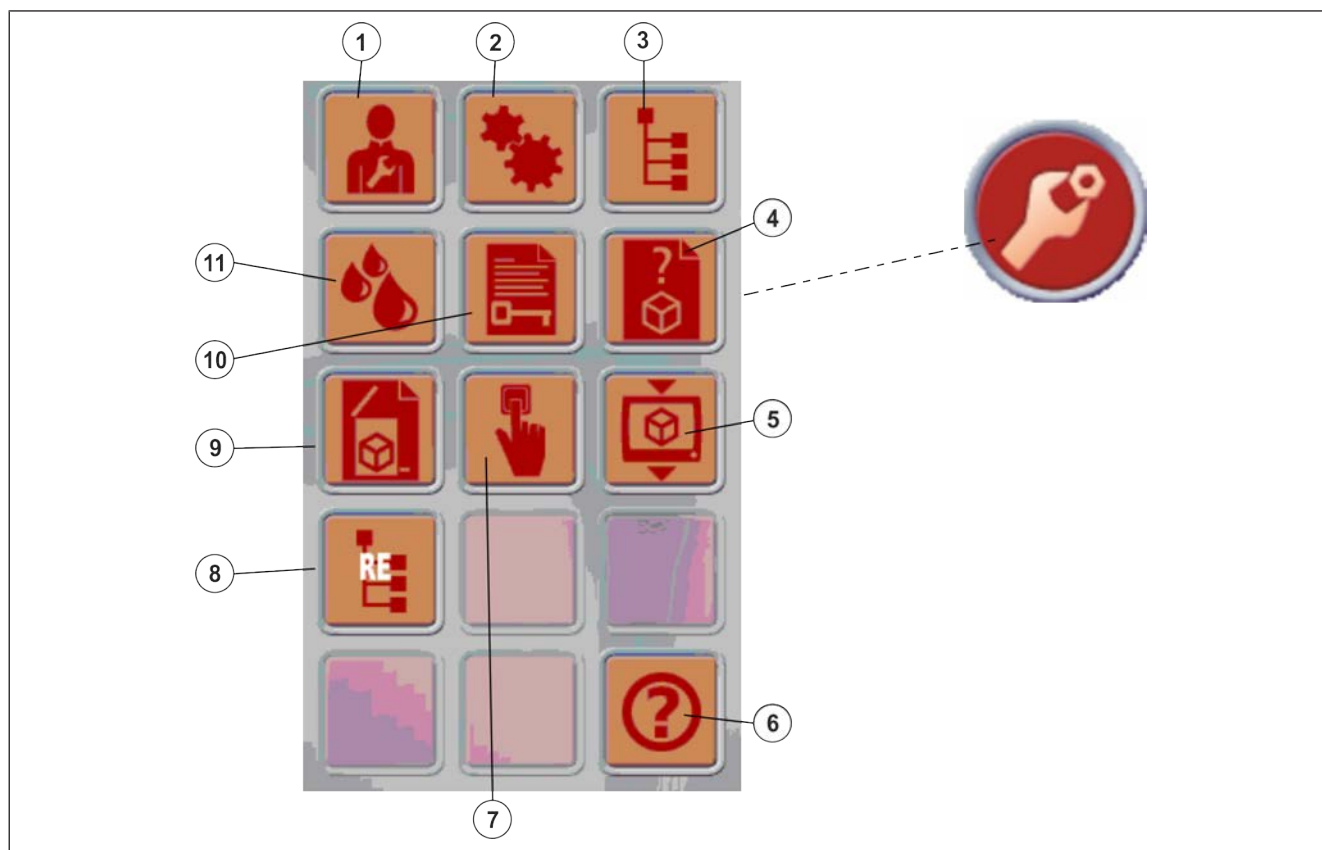













Fig. 19: Tilleggsfunksjoner

①		<Bizerba Service> Oppkall av tastaturet med dine kontakter hos Bizerba.
②		<Makro> Åpne for makroer.
③		<Meny> Kalle opp menyen.
④		<Inventar> Oppkall av inventarmodus.
⑤		<Bestilling> Oppkall av bestillingsmodus.
⑥		Hent HTML-hjelp på apparatet.
⑦		<RetailVisionScale> Endre tastaturopsett for artikkeltaster, fasttarastaster, på-/avslagstaster, selgertaster, varegruppetaster og avdelingstaster.

⑧		<RetailApps> Hente RetailApp Manager.
⑨		<Svinn> Oppkall av svinmodus.
⑩		<Lisensiering> Oppkall av programmet, f.eks. License Manager.
⑪		<Rengjøre berøringsskjermen> Hent skjerm for rengjøringen.

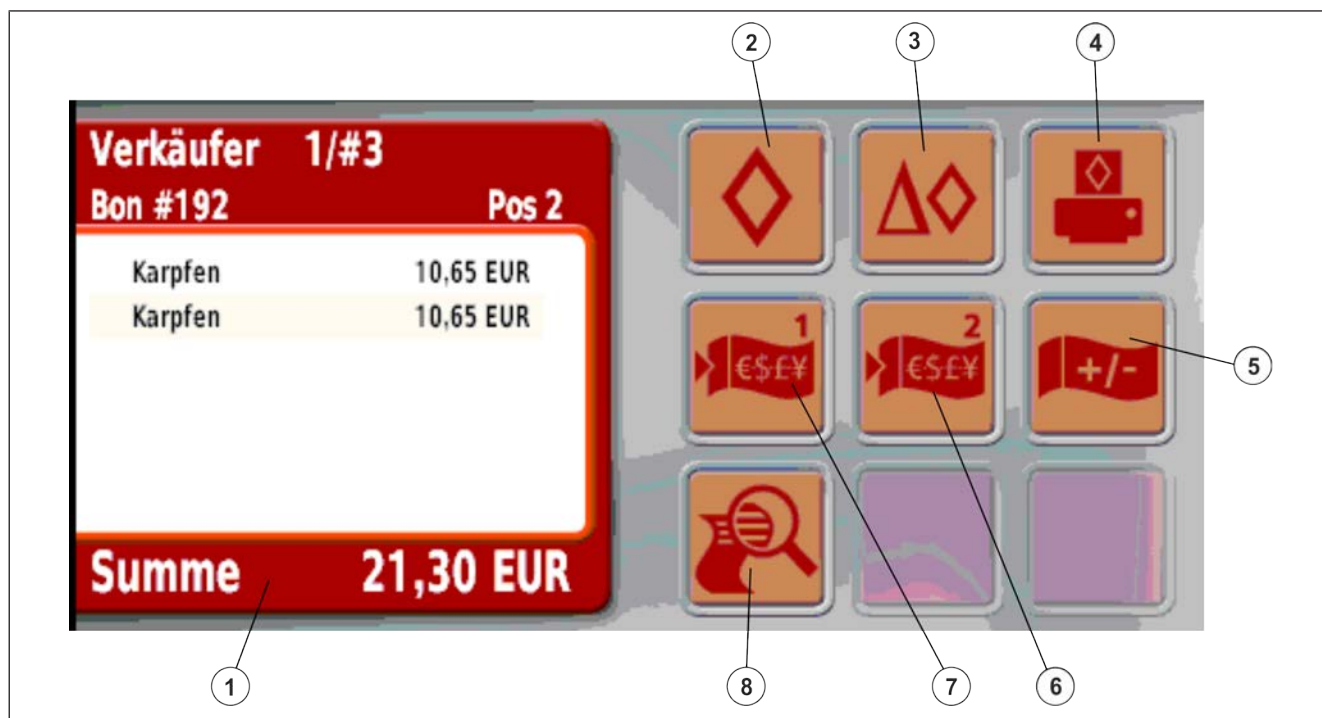


Fig. 20: Summeringsfunksjoner

①		Betjeningselementet <Summeringsfunksjoner> Visning av taster for summeringsfunksjoner i stedet for artikkeltastene.
②		<Delsum> Oppkall av mellomsummen på kundedisplayet.
③		<Delsumdifferanse> Avtrykk på bongen.
④		<Delsum med utskrift> Avtrykk på bongen.
⑤		<På-/avslag> Visning av på-/avslagstaster.
⑥		<Fremmed valuta-tast 2> Valutaomregning
⑦		<Fremmed valuta-tast 1> Valutaomregning
⑧		<Delbong> Skrive ut en delbong. Ferdigbetjene med kunde-/selgertilknytning.

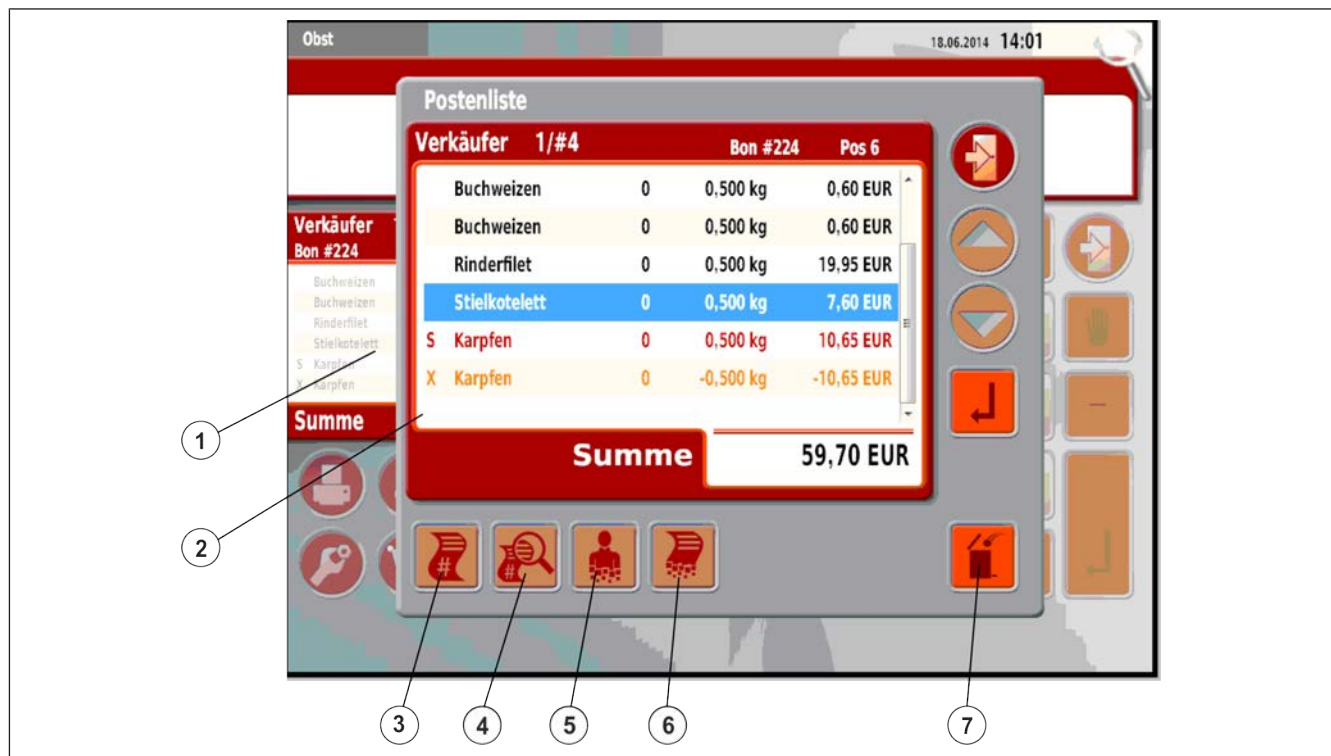






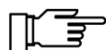


Fig. 21: Betjeningselement artikkelliste

①		Betjeningselementet <artikkelliste> Visning av postlisten og taster for ekstra betjeningsfunksjoner ②.
③		<Bongnummer inntasting> Ferdigbetjen med bongnummer (bong-include).
④		<Delbongkundenr. inntasting> Ferdigbetjene med kunde-/selgertilknnytning og delbongindeks.
⑤		<Opphev kundetilknnytning> Ferdigbetjene med kunde-/selgertilknnytning.
⑥		<Bongavbrudd> En aktiv bong avbrytes, per selger.
⑦		<Kansellering> Den markerte artikkelen i artikkellisten vil bli kansellert.

5.5 Skriver

Apparatet kan betjenes med bong-, Linerless- eller etikettskriver.



Ikke skriv ut lister eller rapporter på etiketter!

5.5.1 Termisk papir

Termisk papir har et belag på utsiden og kan bare skrives ut på denne siden.

Lagring

Lagre ikke-utskrevet termisk papir uten direkte eksponering for lys (nedpakket original) om mulig i den lukkede kartongen eller lignende. Den beholder trykkeevnen ved temperaturer på opp til maks. 60°C og maks. 65% relativ luftfuktighet i opptil 5 år.

Utskrevet termisk papir er lesbart i opptil 10 år ved temperaturer på opp til maks. 30°C og maks. 65% relativ luftfuktighet.

For å unngå funksjonsfeil i enheten skal kun bong-, etikett- og linerlessruller testet av Bizerba brukes. Disse er merket med et tilsvarende nummer.

Bizerba er ikke ansvarlige for eventuelle skader/mangler som skyldes bruk av uprøvde og ikke-godkjente bong-, etikett- og linerlessruller.

Vennligst bestill derfor bong-, etikett- og linerlessruller utelukkende hos ditt lokale Bizerba-salgskontor eller direkte hos:

Bizerba Labels & Consumables GmbH

Harpener Hellweg 31

44805 Bochum 1


Tyskland

Tlf.: +49 234 / 9557-0

Faks: +49 234 / 5070247



5.5.2 Avrivningsskinne

	⚠ FORSIKTIG
	<p>Avrivningsskinne med skarpe kanter eller skarp kniv på Linerless-kutteren!</p> <p>Kuttskader på fingrene.</p> <ul style="list-style-type: none"> – Avrivningsskinnen må ikke berøres. – Ikke stikk fingrene inn i spalten i papirutmatingen!

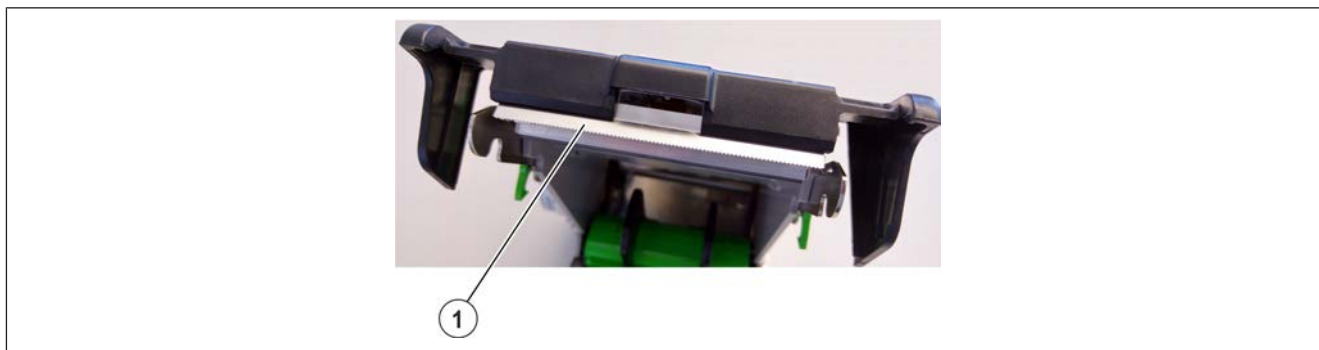


Fig. 22: Avrivningsskinne

5.5.3 Trigge papirmating

Papirmating kan utløses med tasten <Papirmating>.

⇒  Trykk tasten <Skriverfunksjoner>.

⇒  Trykk tasten <Papirmating>.

Skriveren reagerer med å mate papir.

5.5.4 Melding "Tomt for papir"

⇒ Legg inn papir.

⇒ Velg utskriftstype, ①-⑥.

⇒ Trykk <enter tasten>.

En avbrutt utskriftsjobb gjentas.

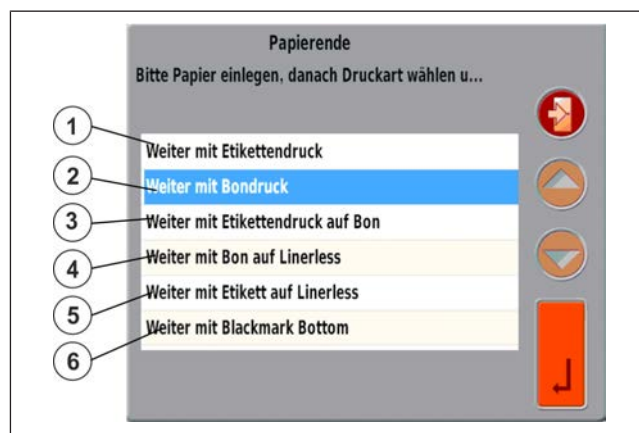


Fig. 23: Melding tomt for papir

5.5.5 Trekk skriveren ut av dekselet

- ⇒ Trykk aktiveringsspaken ① nedover.
- ⇒ Trekk skriveren ut av dekselet.

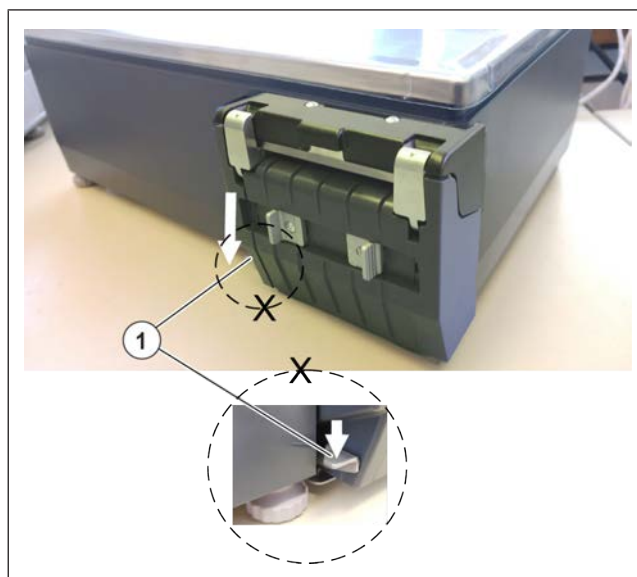



Fig. 24: Trykke aktiveringsspaken

5.5.6 Skyv skriveren inn i dekselet

	FORSIKTIG
	<p>Klemte fingre og skadet skriver!</p> <p>Hvis skriveren skyves inn i huset med åpent deksel, er det fare for skader (fingre i klem), og skriveren kan også bli skadet.</p> <ul style="list-style-type: none">– Lukk dekselet først, og skyv deretter skriveren inn i dekselet.

- ⇒ Lukk ① lokket.
- ⇒ Skyv skriveren inn i dekselet. Pass på at skriveren klikker på plass.

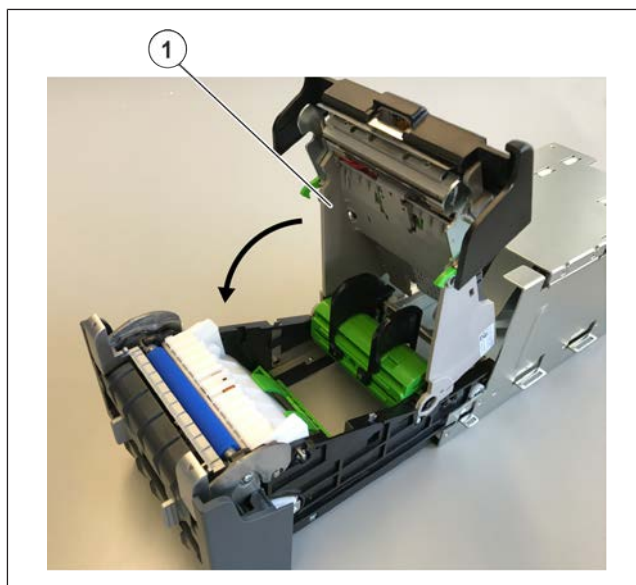


Fig. 25: Lukk lokket

5.5.7 Sette inn 2" bongrull

- ⇒ Åpne frontdøren med to låsespaker ①.

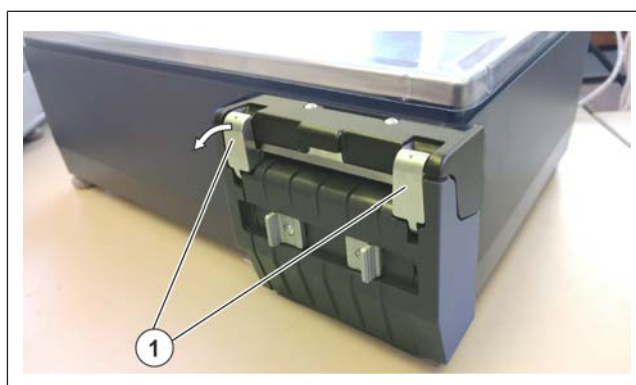


Fig. 26: Frontdør

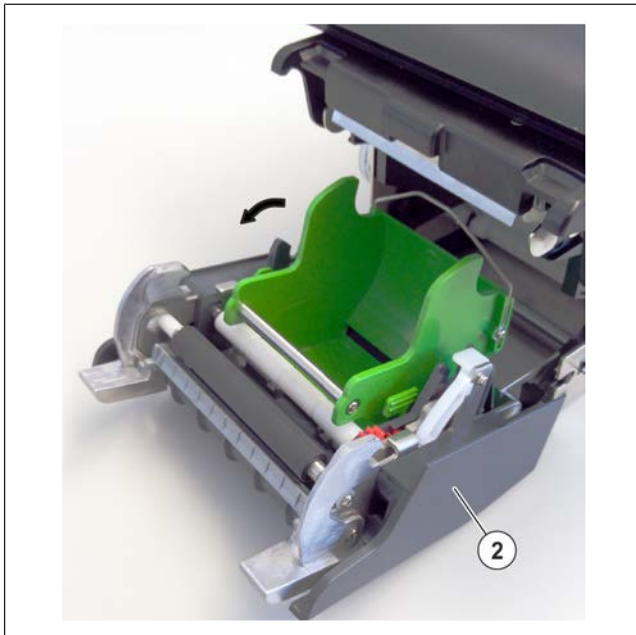


Fig. 27: Åpne frontdøren

- ⇒ Fold frontdøren ② forover.
 - ⇒ Fold frontdekselet opp og la den gå i lås.
 - ⇒ Bekreft meldingen "To" med tasten <Enter>.
- En avbrutt utskriftsjobb gjentas.

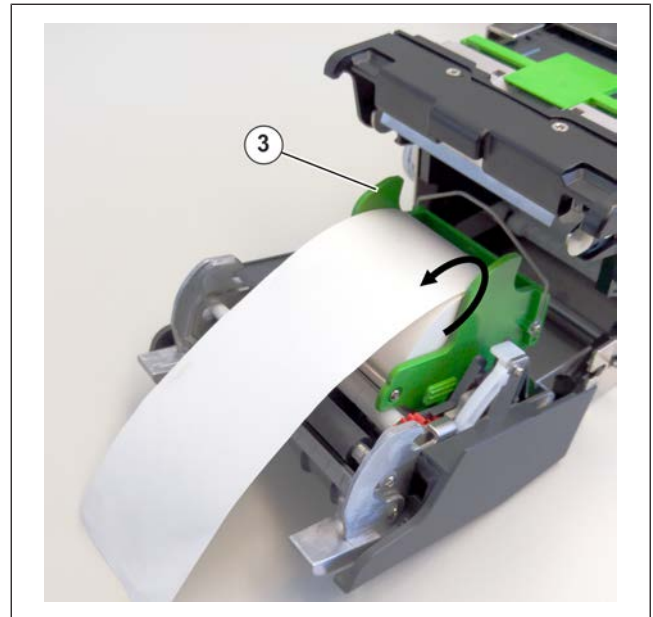


Fig. 28: Sette i bongrull

- ⇒ Sett bongrullen inn i holderen ③. Vær oppmerksom på dreieretningen.



Fig. 29: Lukke frontdøren

5.5.8 Sette inn 3" bongrull

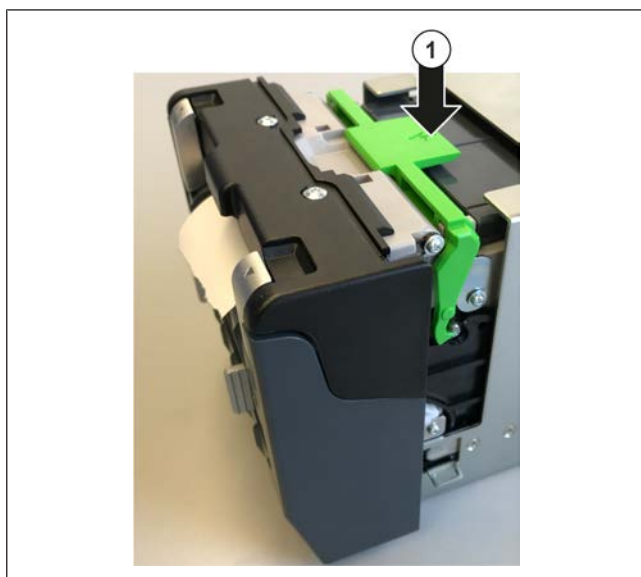


Fig. 30: Låse opp lokket

- ⇒ Trekk skriveren ut av dekselet. [▶ 47]
- ⇒ Trykk på klaffen på dekselet ①.
- ⇒ Sett i bongrullen ④. Vær oppmerksom på dreieretningen.
- ⇒ Lukk lokket.
- ⇒ Skyv skriveren inn i dekselet. Pass på at skriveren klikker på plass.
- ⇒ Bekreft melding om "tomt papir" med taste <enter>. [▶ 46]

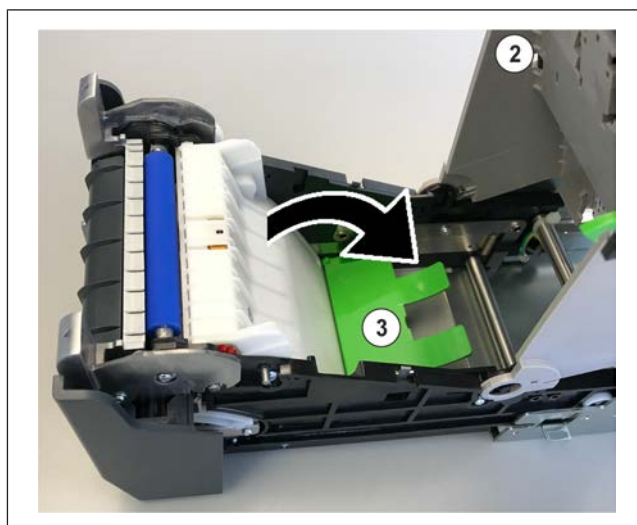


Fig. 31: Brett ut papirholderen

- Dekselet er vippet opp ②.
- ⇒ Brett ut papirholderen ③.

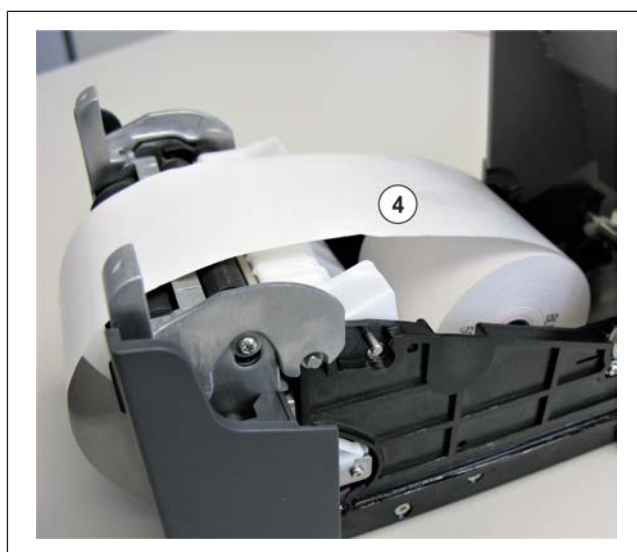


Fig. 32: Sette i bongrull

5.5.9 Sett i Linerless-rull

- For Linerless-papir er det nødvendig med en blå skrivevalse ②.

⇒ Trekk skriveren ut av dekselet. [▶ 47]

⇒ Åpne deksel ① ([▶ 50]) og fjern holderen ③.

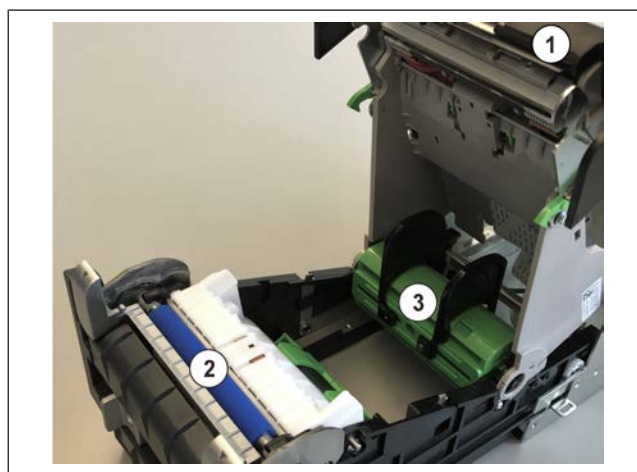


Fig. 33: Åpne dekselet

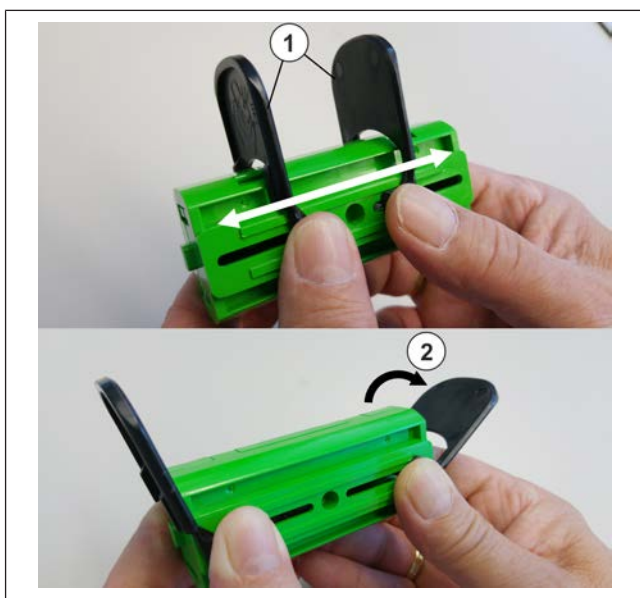


Fig. 34: Holder

⇒ Skyv klaffene ① utover.

⇒ Vipp ned en klaff ②.

⇒ Legg inn Linerless-rullen med holder ① i skriveren. Vær oppmerksom på dreieretningen.

⇒ Lukk lokket.

⇒ Skyv skriveren inn i dekselet. Pass på at skriveren klikker på plass.

⇒ Bekreft melding om "tomt papir" med taste <enter>.

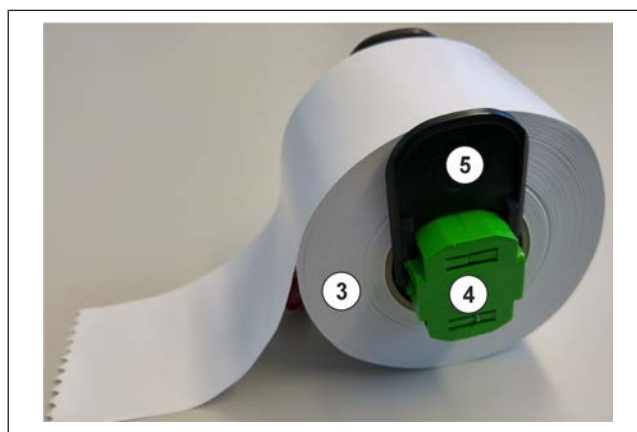


Fig. 35: Linerlessrullen på holderen

⇒ Skyv Linerlessrullen ③ på holderen ④.

⇒ Brett opp klaffen ⑤.

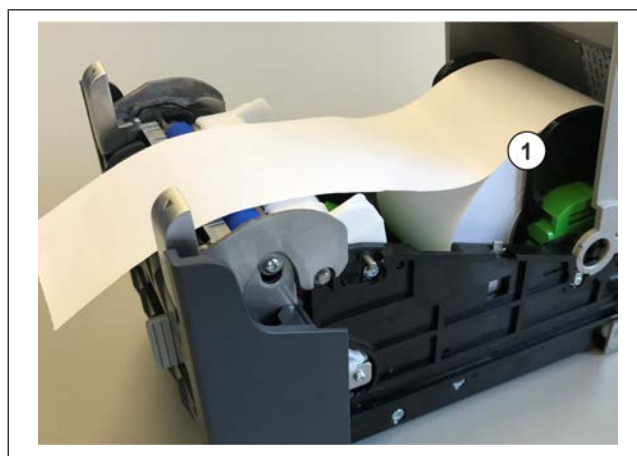


Fig. 36: Sett i Linerless-rull

5.5.10 Sette i etikettrull

- ⇒ Skyv etikettrullen ② på holderen ①.
Vær oppmerksom på dreieretningen.

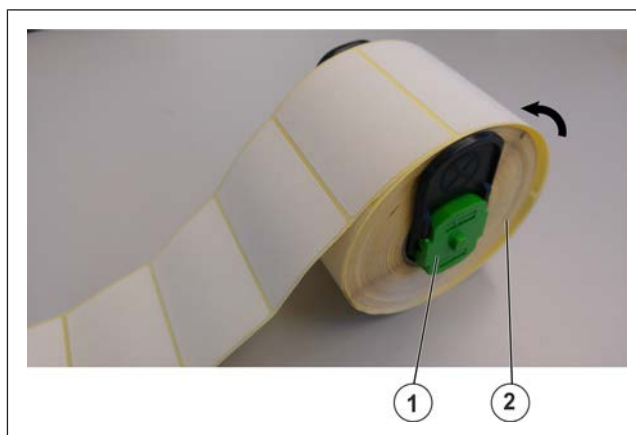


Fig. 37: Etikettrullen på holderen

- ⇒ Trykk utløserspaken nedover.
- ⇒ Trekk skriveren fremover. [▶ 47]

Når bongholderne er satt inn i skriveren, er skyverne låst.

- ⇒ Klem skyveknappen sammen ①.

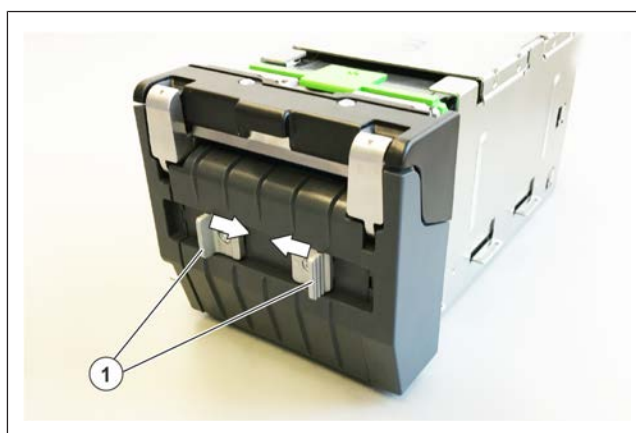


Fig. 38: Skyver

- ① Åpne viklerdøren nedover.
- ⇒ Trykk på klaffen ②.

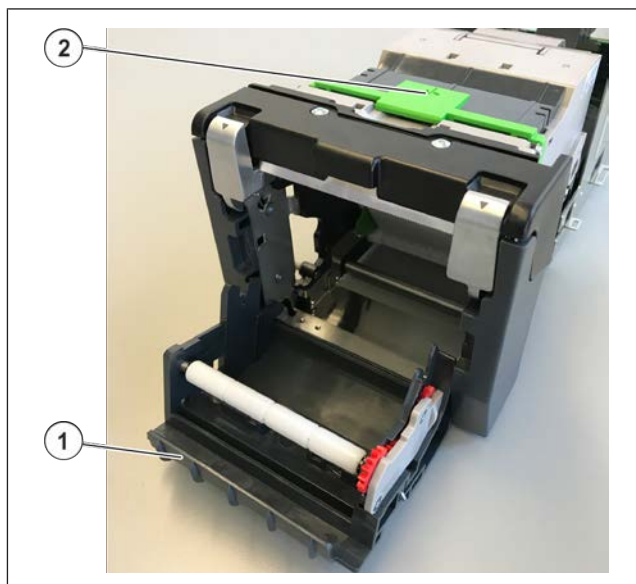


Fig. 39: Åpne viklerdøren.

Åpne lokket ① oppover.

⇒ Fjern viklingsholderen ② .

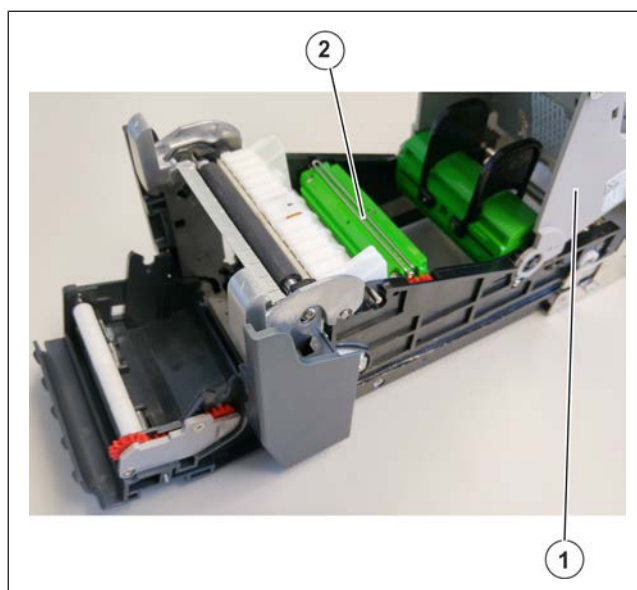


Fig. 40: Vikling

⇒ Sett holderen med etikettrullen inn i skriveren.

⇒ Skyv bærerpapir ① med den belagte siden under vinklingsholderen under klemmen. ②.

Projeksjonen av papiret må være minst samme omkretsen som viklingsholderen.

⇒ Vri bærerpapiret et par vridninger i pilens retning.

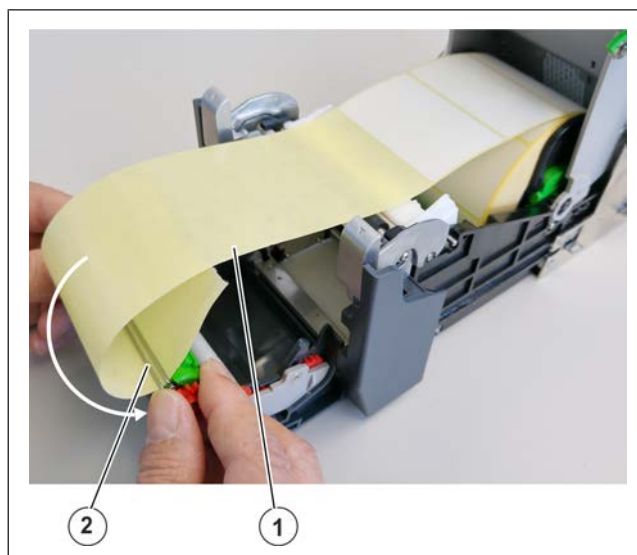


Fig. 41: Tråd bærerpapir

Sette inn viklingsholder

⇒ Sett viklingsholderen ① i viklerdøren ② og lukk den ovenfra. Pass på at viklerdøren klikker på plass.

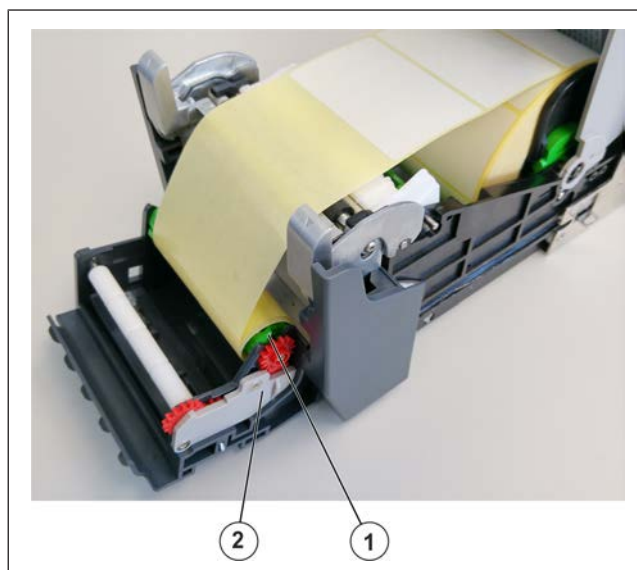


Fig. 42: Sett viklingsholderen i viklerdøren

- ⇒ Viklerdøren ① må være låst på plass.
- ⇒ Lukk lokket.
- ⇒ Skyv skriveren inn i dekselet. Pass på at skriveren klikker på plass.
- ⇒ Bekreft melding om "tomt papir" med taste <enter>. [▶ 46]

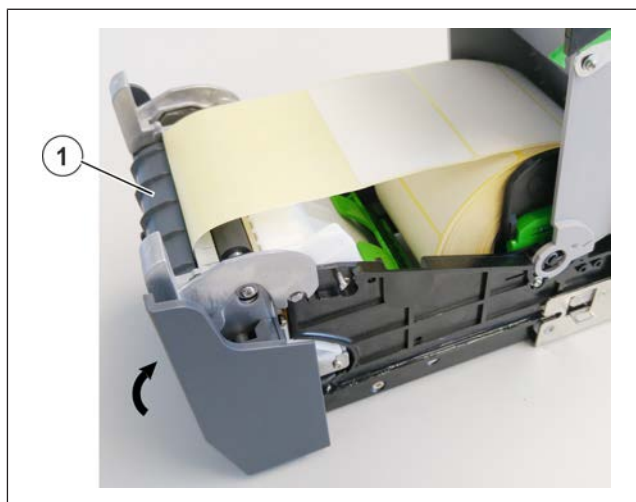


Fig. 43: Lukk viklerdøren

5.5.11 Bygge om skriver fra bonger til etiketter

- ⇒ Åpne frontdøren med to låsespaker ①.

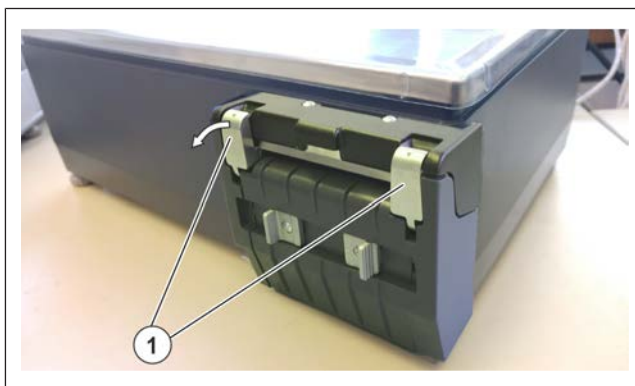


Fig. 44: Frontdør

Frontdøren er åpen ①.

- ⇒ Trykk de to låsepakene ② innover og fjern bongrullholderne. ③.
- ⇒ Lukk frontdøren.

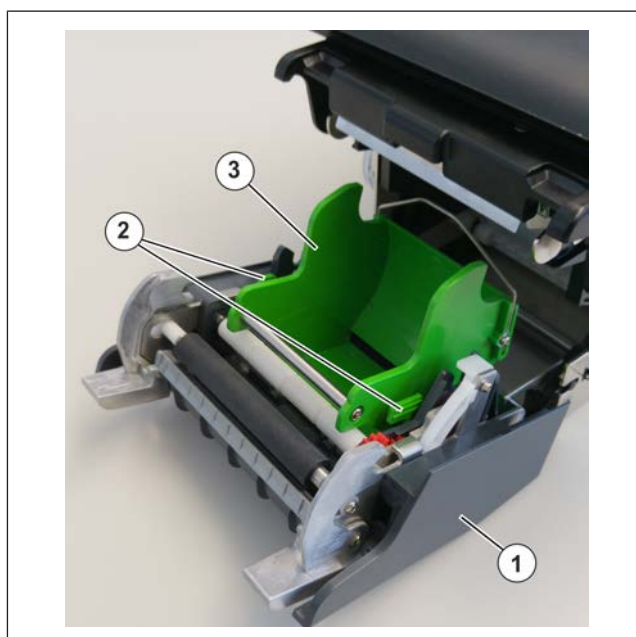


Fig. 45: Fjern bongrullholderne

⇒ Trykk utløserspaken nedover.

⇒ Trekk skriveren fremover. [▶ 47]

Når bongholderne er satt inn i skriveren, er skyverne låst.

⇒ Trykk ① viklingsholderens skyveknapp sammen.

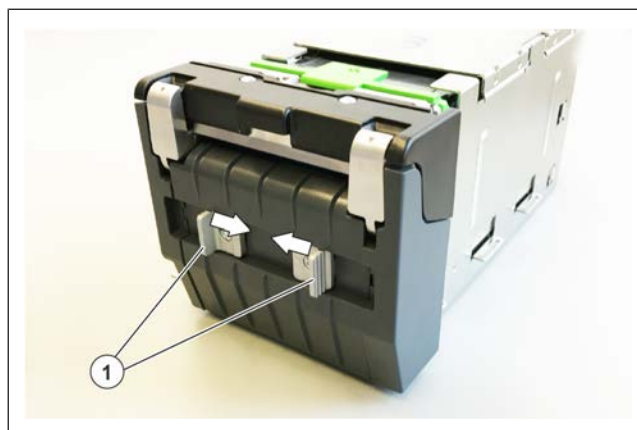


Fig. 46: Trykk viklerdøren

⇒ Åpne viklerdøren nedover ①.

⇒ Trykk på klaffen på dekselet ②.

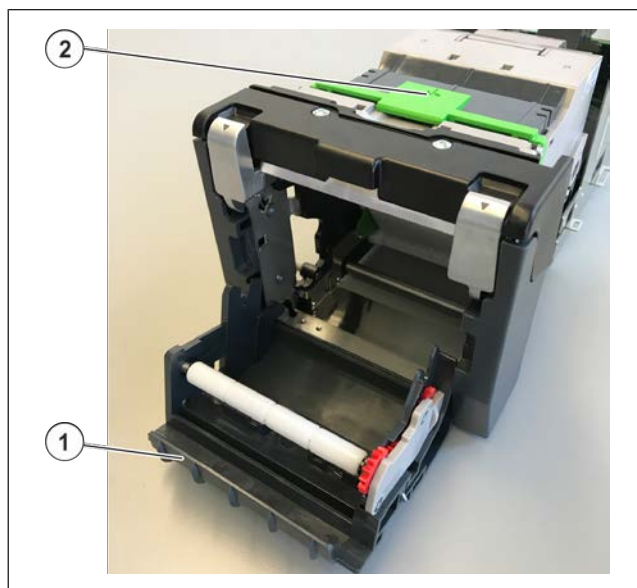


Fig. 47: Åpne viklerdøren

⇒ Åpne lokket oppover ①.

⇒ Fjern viklingsholderen ② fra lageret.

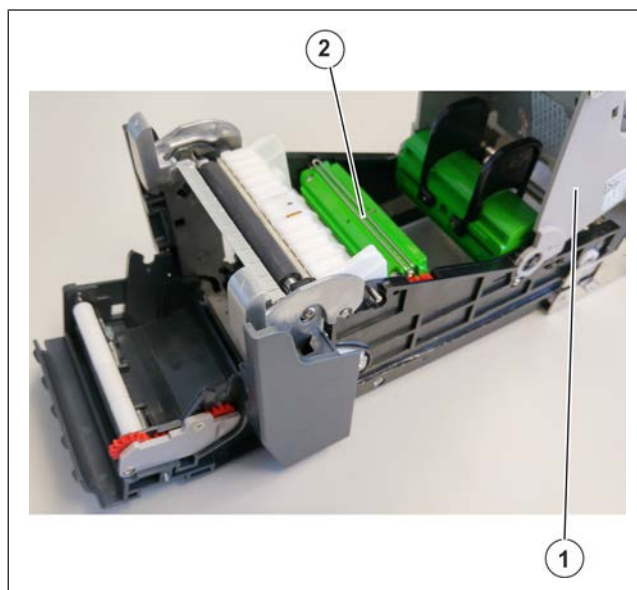


Fig. 48: Viklingsholderen

⇒ Sett viklingsholderen ① i viklerdøren.



Fig. 49: Viklingsholderen i viklerdøren

5.5.12 Reversering

Som reversering betegner man inntrekking av etiketten ved starten av utskriften til etikettstart. Reversering er bare mulig med fritt programmerbare etiketter. Reversering kan aktiveres ved opprettelse av den fritt programmerbare etiketten med PC-programmet BLD - Bizerba Label Designer.

5.6 PowerScale med RIK

RIK = Retail Integrators Kit

RIK-programvaren inneholder alle kalibreringsrelevante komponenter, f.eks. som kalibreringsskjerm og standardiserte grensesnitt. Dessuten kan eventuelt også programvare fra en annen produsent være installert på apparatet.

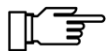
På apparater kan all programvare benyttes som ikke prisberegningssystem, dersom et testsertifikat, en testrapport eller et generelt sertifikat har blitt utstedt fra et oppnevnt organ i tråd med direktivet 2009/23/EF. Dette dokumentet må inneholde en henvisning til at det respektive kassesystemet egner seg for drift sammen med dette apparatet.



Informasjon om programvarefunksjonene finner du i dokumentasjon fra de respektive produsentene.

5.6.1 Hellingskompensasjon "Easy level"

Forbedre nøyaktigheten av den innebygde hellingssensoren til 4 ° tilt av skalaen. Forbedring i nøyaktighet er sterkt avhengig av vekten av godset, fra stillingen av produktet på lastplaten, og vinkelen på skalaen.



For hellingskompensasjon trenger du en lisens "Easy level".

Menyinnstilling

- Tast inn hellingskompensasjonen i menyen "5 Konfigurasjon".
Velg **5 3 3** / "**hellingskompensasjon**"

Statusen til hellingskompensasjonen kan sees i kalibreringsbetjentmenyen.

① Status hellingskompensasjon:

Active: Hellingskompensasjon er aktiv.

Not Active: Hellingskompensasjon ikke aktiv (kan aktiveres).

Disabled: Hellingskompensasjon ikke koblet ut (kan ikke aktiveres).

"- - -": Ingen hellingskompensasjon installert.

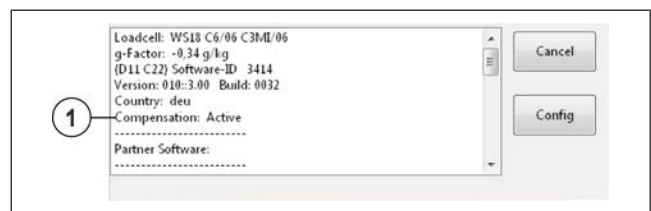
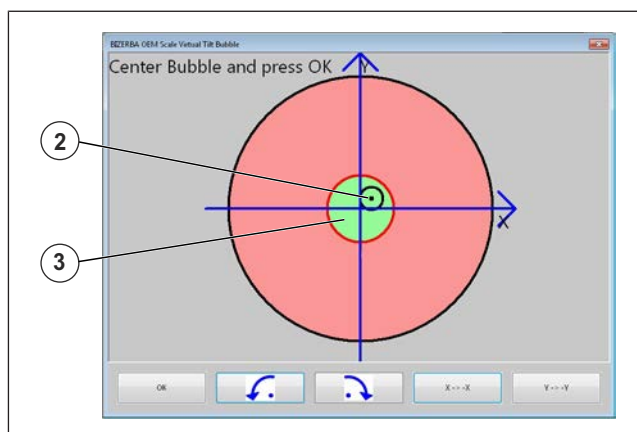


Fig. 50: Status hellingskompensasjon

Hvis vektens skråstilling er utenfor hellingskompensasjonen, vises den virtuelle vateren når hellingskompensasjonen er slått på. Hellingskompensasjonen virker i det grønne området ③.

- ⇒ Bruk fotskruen til å nivellere vekten til den virtuelle luftboblen ② er i det grønne området ③.
- ⇒ Bekreft med tasten <ok>.



Hellingskompensasjonen aktiveres i menyen <Scale>.

Ved å krysse av ① aktiveres kompensasjonen.

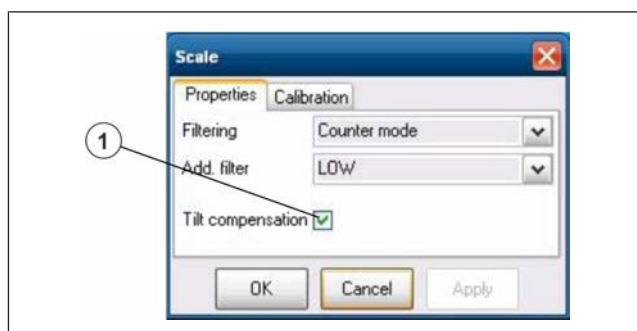


Fig. 51: Hellingskompensasjon

Hvis vekten er større enn 4°, vises bare skråstreker i vektdisplayet ① (Kun med hellingskompensasjon slått på).

- ⇒ Niveller vekt.

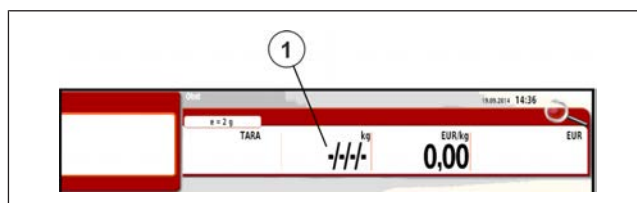


Fig. 52: ingen vektdisplay

6 Betjening av PowerScale

Dette kapitlet beskriver de tilgjengelige standardfunksjonene hos Bizerba PowerScale Software ved utlevering fra fabrikk.

Apparatet kan justeres etter flere forskjellige krav. Henvend deg til Bizerba-fagkonsulenten med eventuelle spørsmål.



I de følgende beskrivelsene fremstilles displayet bare forenklet.

6.1 Slå på apparatet



Lasteplaten må avlastes før innkobling. Ta av gjenstander fra lasteplaten. Lasteplaten må være fri rundt.

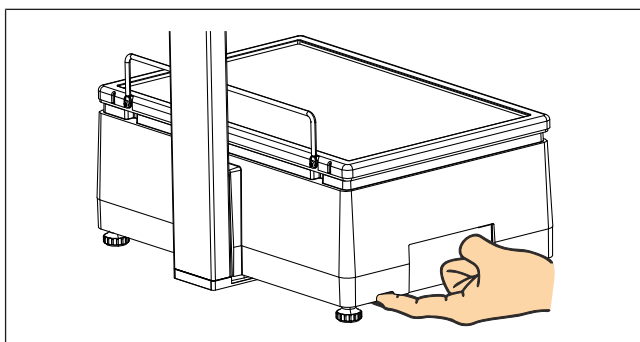


Fig. 53: Trykk av/på-knappen

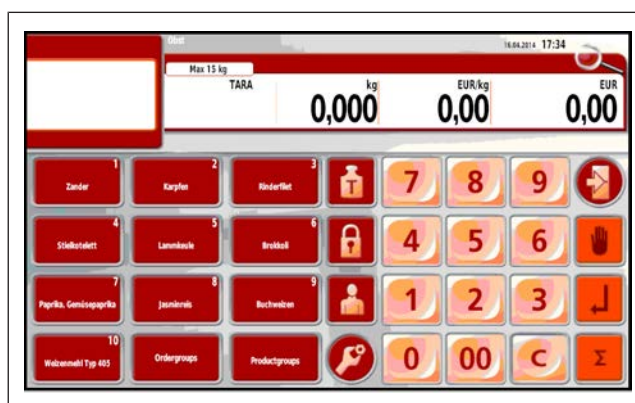


Fig. 54: Eksempel på startskjerm

Av/på-knappen er plassert på undersiden av apparatet.

→ Trykk **kort** på av/på-knappen.

Apparatet utfører en startprosedyre etter innkobling.



Apparatet er driftsklart når startskjermen vises.

6.2 Slå av apparatet

LES DETTE	
	<p>Slå av apparatet under dataoverføring. Tap av data og ufullstendige data!</p> <ul style="list-style-type: none"> – Apparatet ble ikke slått av under dataoverføring.

- ⇒ Trykk av/på-knappen.
 Apparatet er avslått når displayet slukkes.

6.3 Avbryt funksjon eller slett feil inntasting

Avbryt funksjon	Slett feil inntasting
<p>En feil funksjon som er startet, kan avbrytes.</p> <p>⇒  Trykk tasten <Esc>. Apparatet går tilbake til startskjermen.</p>	<p>Feil inntastinger i et inntastingsfelt kunne slettes.</p> <p>⇒  Trykk tasten <Slett>. Verdiene i innleggingsfeltet slettes.</p>

6.4 Nullstill vektverdivisningen

Etter at vekten er slått på, går vektverdivisningen automatisk til null (0.000 kg).

Automatisk nullstillingsinnretning

Vekten har en automatisk nullstillingsinnretning. Små nullpunktendringer utlignes dermed automatisk.

Den automatiske nullstillingsinnretningen er ut av drift når vekten er tarert.

Hvis lastplaten/ladeskålen ikke er hengt opp, vises underbelastningsindikatoren etter at vekten er startet ①.

- ⇒ Legg på lasteplaten/ladeskålen.

Vektverdivisningen viser null (0,000).

- ⇒ Hvis vektavlesningen ikke angir null etter at lastplaten/ladeskålen satt på, må den tilbakestilles manuelt.

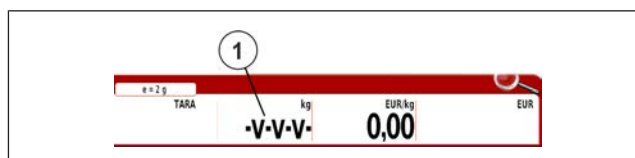


Fig. 55: Underlastvisning

Manuell nullstilling

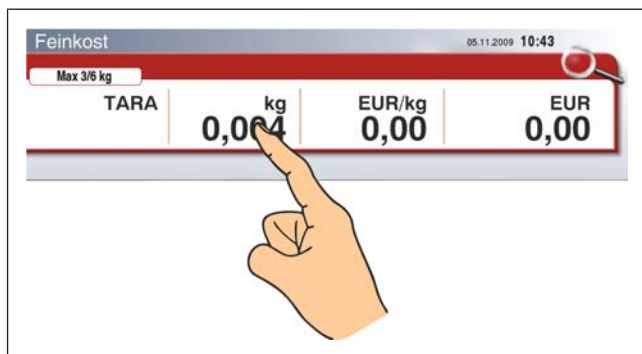


Fig. 56: PowerScale

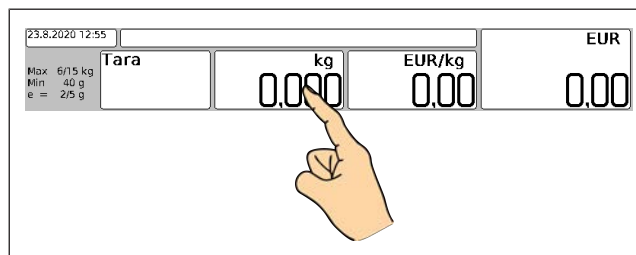


Fig. 57: RIK (Scale OEM Module)

Viktig: Nullstilling er bare mulig innenfor de tillatte nullinnstillingsområdene (avhengig av land).

⇒ Trykk på betjenings-elementet <Vektverdi> i mer enn 3 sekunder.

Vektverdivisningen viser null (0,000).

6.5 Åpne brukerveiledningen som HTML på apparatet



⇒ Trykk tasten <Legg til funksjoner>.



⇒ Trykk på tasten <Brukerveiledning>.

Brukerhåndboken åpnes.

Det er også mulig å få hjelp i nettleseren på PC-en.

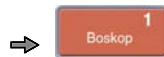
⇒ http://*/bizstorecard/bizerba/www/wwwpub/manuals/current/index.html åpne.
 "*" står for enhetens IP-adresse, f.eks. 127.0.0.1.

6.6 Hente artikkel

Det finnes forskjellige måter å åpne artikler på:

Hent frem med artikkeltast

- I menyen "Artikkelbehandling" / "1 Endre taste tilordning" tilordner du artikkelknappen artikkelen. Velg **1 6 1**



⇒ Trykk på <Artikkelknapp>.

Artikkelen er hentet frem.

Hent frem artikkel ved å skrive inn artikkelen eller PLU-nummeret

PLU-nr. er et maksimalt 6-sifret kortnummer som brukes til å få tilgang til artikler.

- ⇒ Oppgi artikkelnummer (PLU-nr.).
 - ⇒ Trykk tasten <Enter>.
- Artikkelen er hentet frem.

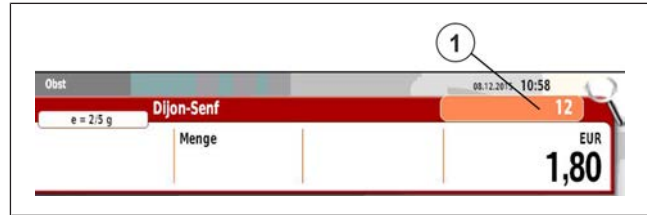
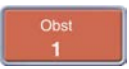


Fig. 58: Oppgi artikkelnummer

Hent frem artikler fra en annen avdeling

- ⇒ **Feinkost** Trykk på betjeningselementet <Avdeling> ①.
Avdelingstastene 1 - 10 vises.
 - ⇒  Trykk på <Avdelingstast>, f.eks. 1.
Navnet på avdelingen vises ①.
 - ⇒ Angi artikkelnummer (PLU-nr.).
 - ⇒ Bekreft med <Enter>.
- Artikkelen er hentet frem.

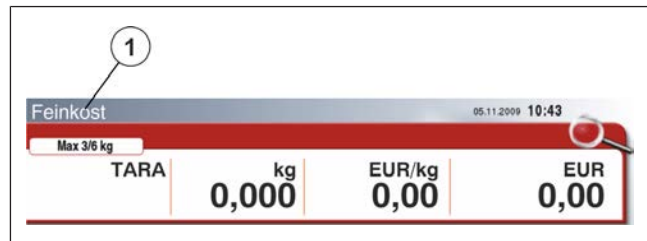


Fig. 59: Betjeningselement avdeling

Hent frem artikkel med søk etter artikkeltekst

- I menyen "Artikkelbehandling" / "Alternativer for artikkelsøk" stiller du inn søkealternativene.
Velg **1 9 6**


- ⇒  Trykk på <Søk etter artikkel>.
Tastaturet ③ åpnes.
 - ⇒ Angi artikkeltekst ②.
Registrerte artikkelknapper vises ①.
 - ⇒ Trykk <Artikkelknapp>.
- Artikkelen er hentet frem.



Fig. 60: Søk etter artikkeltekst

Hent frem artikkel etter varegruppe

- I menyen "Konfigurasjon" / "Profiler" velges menyene "Prosjekt [Unitouch]" og "Bruk [Standard]". Velg Variasjon der hvor begrepet prodgroup brukes.
Velg **5 3 1 2**
- I menyen "Datapleie" / "Varegrupper" oppretter du dataene for varegruppene.
Velg **2 1 1**
- I menyen "Artikkelbehandling" / "Annet" angi "Varegruppe".
Velg **1 1 2 / avd.nr. / PLU-nr. / 4**



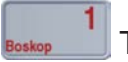
- ⇒  Trykk <Artikkelutvalg>. Tastaturet for varegruppen åpnes.
- ⇒  Trykk på <varegruppetasten> ①.
Artikkelknappen til varegruppene vises ②.
- ⇒  Trykk på <Artikkelknapp>. Artikkelen er hentet frem.



Fig. 61: Hent frem artikkel etter varegruppe

Hent frem artikkel etter ordningsgruppe

- I meny "Configuration" / "profil velges" menyenelementene "prosjekt [unitouch]" og "bruk[standard]". Velg Variasjon der hvor begrepet ordergroup brukes.
Velg **5 3 1 2**
- I menyen "Datapleie" / "Ordningsgrupper" oppretter du dataene for ordningsgruppene.
Velg **2 9 8**
- I menyen "Artikkelbehandling" / "Annet" angi "Ordningsgruppe".
Velg **1 1 2 / avd.nr. / PLU-nr. / 4**

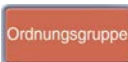
- ⇒  Trykk <Artikkelutvalg>. Tastaturet for artikkelutvalg etter ordningsgruppe åpnes.
- ⇒  Trykk på <Ordningsgruppeutvalgstast> ①.
Artikkelknapper til ordningsgruppen vises.
- ⇒  Trykk på <Artikkelstast> ③.
Artikkelen er hentet frem.



Fig. 62: Artikkelutvalg etter ordningsgruppe

6.7 Registrere artikler

En artikkel hentes frem og registreres av en selger.

Driftsprosedyre for veide artikler	Driftsprosedyre for artikler med stykkpris
<ul style="list-style-type: none"> ➔ Legg artikkelen på lasteplaten. ➔ Hent artikkel. 	<ul style="list-style-type: none"> ➔ Hent artikkel. ➔ Angi stykkfall.



➔ Registrer med <Selgertaste>, f.eks. 1.

Artikkelen med sine registrerte verdier føyes til artikkellisten til selgeren.

Vist artikkel forsvinner.

6.8 Vis artikkelinformasjon

Quick-Info viser ytterligere informasjon om artikkelen, f.eks. generelle tekster og holdbarhet.

➔ Hent artikkel.

➔ **Artikkeltext** Trykk på betjeningselementet <Quick-Info > ①.

Quick-infoen vises ②.

⊗ Avslutt Quick-info.

➔ **Artikkelinformasjoner Fullskjerm.**

② Hent den generelle teksten f.eks. opprinnelse, anvendelse og kalorier ②.

③ Hent den generelle teksten f.eks. vitaminer, mineraler ③.

④ Hent oppskrift ④.

⑤ Skriv ut oppskrift ⑤.

⊗ Avslutt fullskjermen ⑥.

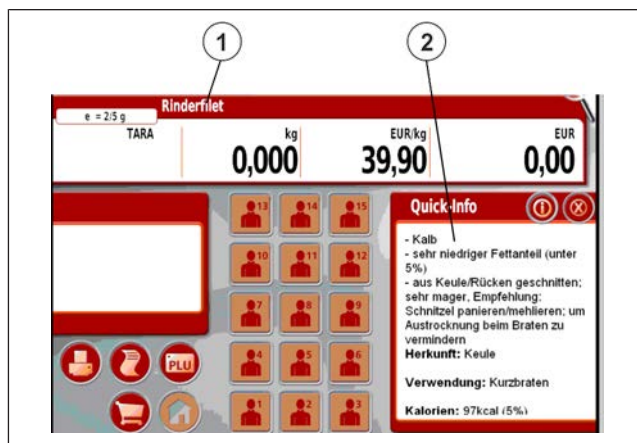


Fig. 63: Tilleggs informasjon



Fig. 64: Tekster som fullskjerm

Vis og skriv ut artikkelinformasjon med tast

- Tasten må ha blitt opprettet med RetailVision.
- På "?" ① viser at det foreligger artikkelinformasjon.

⇒ Hent artikkel.



⇒ Trykk på <Skriv ut tekst> ②.

Artikkelinformasjonen skrives ut.



⇒ Trykk på <Vis tekst> ③.

Artikkelinformasjonen vises ④.

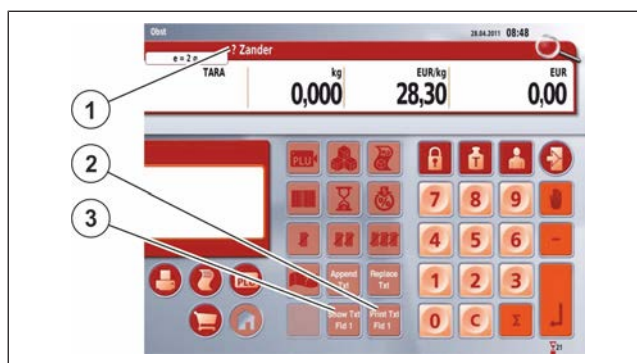


Fig. 65: Artikkelinformasjonstast

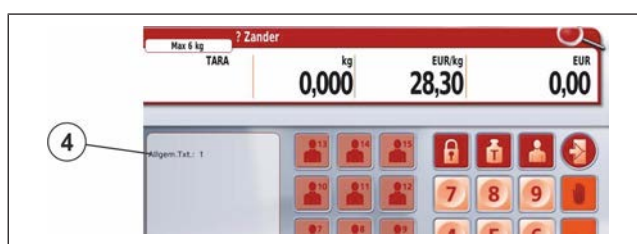


Fig. 66: Artikkelinformasjon

6.9 Overskriv grunnprisen på en artikkel (pristype "normal pris")

- I menyen "Konfigurasjon" / "Selgergrunninnstillinger" velg menyelementet "Prisoverskriving".
Velg **5 3 6 3**
- I menyen "Artikkelbehandling" / "Priser" velg menyelementet "Prisoverskriving".
Velg **1 1 2 / avd.nr. / PLU-nr. / 1**
- I menyen "Datapleie" / "Selgeropplysninger" velg menyelementet "Prisoverskriving".
Velg **2 3 / Selger-nr.**

⇒ Hent artikkel.

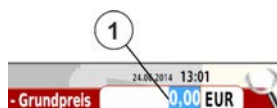
Veide artikler	Artikler med stykkpris
<p>⇒ Legg artikkelen på lasteplaten.</p> <p>⇒ Trykk på betjeningselementet <Grunnpris veid>.</p>	<p>⇒ Trykk på betjeningselementet <Grunnpris stykk>.</p>

Inntastingsfeltet for grunnpris åpnes ①.

⇒ Angi grunnpris, f.eks. 2,20 EUR.

⇒ Bekreft med <Enter>.

Grunnprisen er overskrevet.



6.10 Angi vektverdi

For en artikkel som er hentet frem, skriv inn vektverdien manuelt.




Funksjonen er landsspesifikk.

Bare for artikler med artikkeltypen "Veid".

- Lasteplaten må være ubelastet.

⇒ Hent artikkel.

⇒  Trykk på betjeningselementet <Vektverdi> ①.

⇒ Skriv inn vektverdien ②.

⇒ Bekreft med <Enter>.

Den angitte vektverdien merkes med teksten "Man.".

Salgsprisen er beregnet.



⇒ Registrer med <Selgertaste>, f.eks. 1.

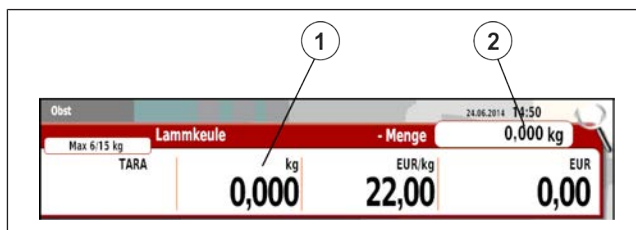


Fig. 67: Angi manuell vekt

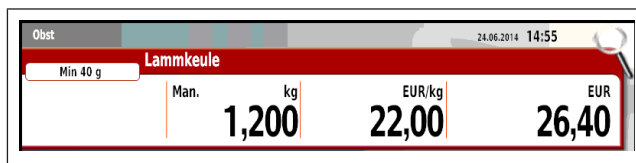
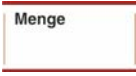


Fig. 68: Vektverdi

6.11 Overskrive mengde

⇒ Hent artikkel, f.eks. artikkeltype "Manuell".

⇒  Trykk på betjeningselementet <Mengde> ①.

⇒ Skriv inn mengden ②.

⇒ Bekreft med <Enter>.

Mengden er overskrevet og den nye salgsprisen er beregnet.



⇒ Registrer med <Selgertaste>, f.eks. 1.

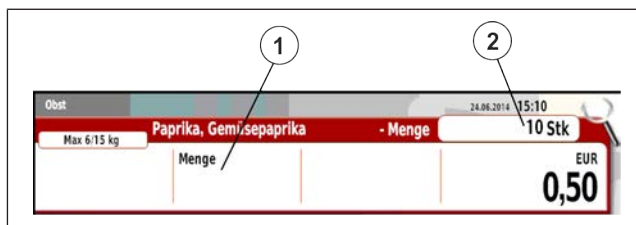


Fig. 69: Hente artikkel

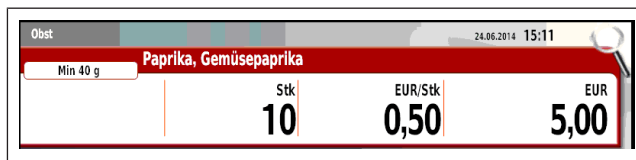


Fig. 70: Utsalgspris

Selge artikkel med mengde 0,5

Eksempel: Det skal selges et halvt brød.

⇒ Hent artikkel med stykkpris.



⇒ Trykk på tasten <Salgsfunksjoner>.



⇒ Trykk på tasten <Fast beløp>. Artikkelen med mengden 0,5 og salgspris vises.



⇒ Registrer med <Selgertaste>, f.eks. 1.



Fig. 71: Artikkel med stykkpris




Fig. 72: Stykktall 0,5

6.12 Inntasting av en grunnpris veid

- Ingen artikkel lagret i apparatet brukes.

⇒ Legg artikkelen på lasteplaten.

⇒  Trykk på betjeningselementet <Grunnpris veid>.

⇒ Angi enhetspris.



⇒ Registrer med <Selgertaste>, f.eks. 1.

eller


⇒ Trykk tasten <Enter>.



Fig. 73: Grunnprisingangang

6.13 Oppgi enhetsprisen

Ingen artikkel lagret i apparatet brukes.

⇒  Trykk tasten <Manuell>.

⇒ Oppgi enhetsprisen.



⇒ Register med <Selgertasten>, f.eks. selger 1.

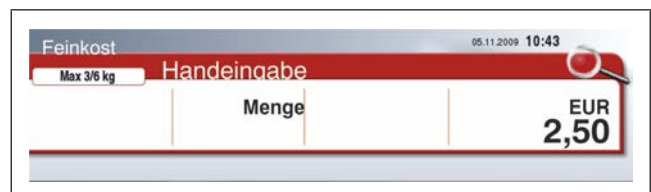




Fig. 74: Manuell inntasting

6.14 Angi minus beløp

- Ingen artikkel lagret i apparatet brukes.

→  Trykk på tasten <Minus>.

→ Angi minus beløp.

→  Registrer med <Selgertaste>, f.eks. 1.

eller

→ Bekreft med <ENTER>.

Beløpet overdras som negativt beløp.

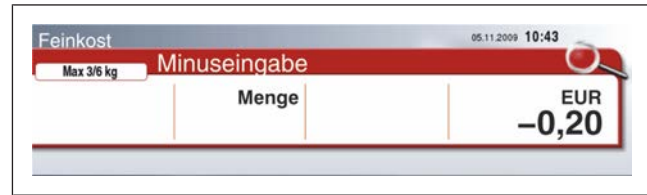



Fig. 75: Minusinntasting

6.15 Virtuell bong-/artikkellisten

→  Trykk på betjeningselementet <Artikkelliste>.

Artikkellisten åpnes.

Bla i artikkellisten:

-  , 
- Sveip ① (opp eller ned).
- Rullefelt ②

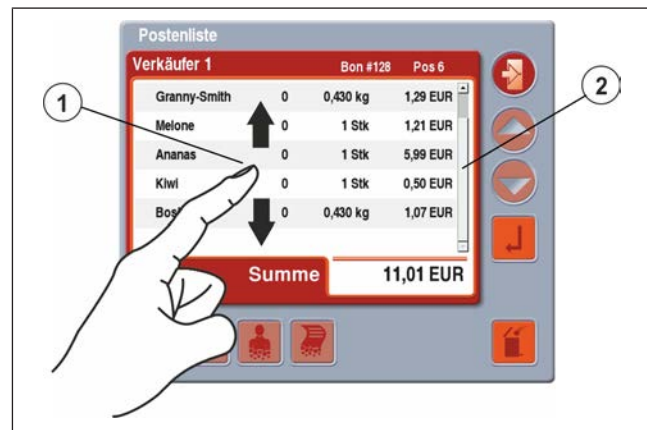


Fig. 76: Artikkellisten

Rabattvisning på virtuell bong

① Artikelrabatt vises i % på statusspalten.

② Samlet rabatt vises i % bak summen.



Fig. 77: Rabatt merking

6.16 Kanseller poster (artikler)

Avbryt en eller flere registrerte artikler i artikkellisten. Kansellering er bare mulig før summene kombineres til en subtotal.

- I menyen "Datapleie" / "Selgeropplysninger" angir du "passordet" og velger menyelementet "Kanseller".
Velg **2 3 / selgernummer**
- I menyen "Konfigurasjon" / "Generelt" slå du på eller av "Skriv ut kansellering".
Velg **5 3 2 1**

⇒ Registrer flere artikler for å registrere en selger, f.eks. B. 1.

Granny-Smith	1,28 EUR
Melone	1,21 EUR
Ananas	5,99 EUR
Kiwi	0,50 EUR

⇒ Trykk på betjeningselementet <Artikkelliste>.

Avbryt med kansellering fra selger

⇒ Klikk eller merk av artikler som skal avbrytes i artikkellisten.



⇒ Trykk på tasten <Kanseller>.

De kansellerte postene merkes med tegnet "S" ②.

Postene legges til med negative verdier på artikkellisten til selgeren, og merkes med tegnet "X" ①.

Postenliste			
Verkäufer 1		Bon #128	Pos 5
Melone	0	1 Stk	1,21 EUR
S Ananas	0	1 Stk	5,99 EUR
Kiwi	0	1 Stk	0,50 EUR
Boskop	0	0,430 kg	1,07 EUR
X Ananas	0	-1 Stk	-5,99 EUR
Summe			5,02 EUR

Fig. 78: Kanselleringskjerm artikkellisten

Avbryt uten kansellering fra selger

⇒ Klikk eller merk av artikler som skal avbrytes i artikkellisten.



⇒ Trykk på tasten <Kanseller>.

Hvis selgeren ikke har kanselleringsrettigheter, må en annen selger som har kanselleringsrettigheter utføre kanselleringen, f.eks. selger 4.

⇒ Trykk på <Selgertast 4>.

⇒ Angi selger 4 sit passord.

⇒ Bekreft med <ENTER>.

Postene legges til med negative verdier på artikkellisten til selgeren, og merkes med tegnet "X".

De kansellerte artiklene merkes med tegnet "S".

6.17 Registrere identiske artikler flere ganger (f.eks. for prismodus)

For veide artikler: Artikkelen blir fortsatt stående etter registrering og avlasting av lasteplaten. For en tarering blir også tara fortsatt stående.

For artikkel med stykkpris: Artikkelen blir fortsatt stående etter registrering. For en endring av stykketallet blir også stykketallet fortsatt stående.

Konstant aktivering



⇒ Trykk på tasten <Konstant>.

Konstant er aktivert.

⇒ Hent artikkel.

⇒ Vei artikkelen eller skriv inn mengder og deretter registrer den.

Artikkelen blir stående.

Feinkost	Kaviar		05.11.2009 10:43
Max 3/6 kg			KONST
TARA	0,000 kg	143,00 EUR/kg	0,00 EUR

Fig. 79: Artikkel

Konstant deaktivering



⇒ Trykk på tasten <Konstant>

Den åpne artikkelen slukker, og funksjonen Konstant er deaktivert.


6.18 Vis delsummen på kundedisplayet eller skriv ut på bong

Vis delsummen på kundedisplayet

Nåværende subtotal med artikkellisten kan vises på kundedisplayet om ca. 10 sekunder. Dette er bare mulig før summeringen.

⇒ Registrer flere artikler.

⇒ **Summe** Trykk på tasten <Utregningsfunksjoner>.

⇒  Trykk på tasten <Delsum>.


⇒  Trykk på <Selgertast>, f.eks. 1.
Delsummen med artikkellisten vises på kundedisplayet.



Fig. 80: Delsummen på kundedisplayet

Delsum med utskrift


Etter registrering av en eller flere artikler kan delsummen registreres. Etter subtotal skrives delsummen og summen ut.

⇒ Registrer flere artikler.


⇒ **Summe** Trykk på <Sum>.

⇒  Trykk på <Utskriftsfunksjoner>.

⇒  Trykk på <Delsum med utskrift>.

⇒  Trykk på <Selgertast>, f.eks. 1.
Delsummen med artikkellisten vises på kundedisplayet.

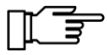
⇒  Trykk på tasten <Sum>.

⇒  Trykk på <Selgertast>, f.eks. 1.
Bong er trykt.

Delsumdifféranse


Hvis en kunde kjøper inn for flere kunder, kan differansen fra én delsum til en annen delsum skrives ut på bongen. Summen av en inkludert bong regnes med i delsumdifféranse.


På delbonger utgjøres delsumdifféranse bare av hver aktuell delbong. De tidligere delbongene tas ikke hensyn til.




En bong kan bare inkluderes for kansellering. Etter inkludering, kan en delsumdifféranse ikke utføres på bongen.


⇒ Registrer flere artikler på selger 1 for kunde A.

⇒  Trykk på <Utregningsfunksjoner>.


⇒  Trykk på <Delsumdifféranse>.

⇒  Trykk på <Selgertast>, f.eks. 1.
Delsumdifféranse for kunde A vises og registreres.


⇒ Registrer flere artikler på selger 1 for kunde B.

⇒  Trykk på <Utregningsfunksjoner>.

⇒  Trykk på <Delsumdifféranse>.

⇒  Trykk på <Selgertast>, f.eks. 1.
Delsumdifféranse for kunde B vises og registreres.

⇒  Trykk på <Sum>.

⇒  Trykk på <Selgertast>, f.eks. 1.
Bong med delsumdifféranse for kunde A og B og summen er skrevet ut.

6.19 Sum (skriv ut bong og kasser)

Sum-funksjonen fullfører salgsprosessen for en kunde. Adder alle registrerte artikler fra en selger, og skriv ut på en bong.



⇒ Trykk på tasten <Sum>.



⇒ Trykk på <Selgertasten>, f.eks. 1.

Summen vises på displayene og bongen blir skrevet ut.

Vis summen på nytt

Vis den siste summen til en selger igjen.



⇒ Trykk <Bongfunksjoner>.



⇒ Trykk <Hent den siste bongsummen>.



⇒ Trykk på <Selgertast>, f.eks. 1.

Den siste summen vises på displayet.

6.20 Tarering

Tara er forskjellen mellom artikkelens bruttovekt og nettovekt. Ofte vekten av emballasje, f.eks. papir, folie, tom beholder eller tomgods. Tarering er prosessen for registrering av tara.

Ukjent tara

En ukjent tara (tomgods) er en tara som ikke er knyttet til en artikkel. Den ukjente taraen må veies og tareres.



En ukjent tara kan ikke overskrives av en kjent tara.

Tarering av tom beholder

- ⇒ Legg tomgodset på lasteplaten.
- ⇒ Trykk på betjenings-elementet <Tara>.
Taraverdien vises.
Vektverdien er null og merkes med "NET".
- ⇒ Fyll artikkelen i tomgodset.
Vektverdi vises som nettovekt.

Feinkost			
Max 3/6 kg			
TARA kg	NET kg	EUR/kg	EUR
0,012	0,212	0,00	0,00

Fig. 81: Tara og nettovekt

Stabeltara

Stabeltara er flere ganger tarering av en ukjent tara i løpet av en veieprosess. Tara legges til, f.eks. ved blanding av ingredienser i henhold til oppskrift. Funkisjonen er landsspesifikk.

Driftsprosedyre: Veie tomgods

- ⇒ Legg tomgodset på lasteplaten.
- ⇒ Trykk på betjenings-elementet <Tara>.
Taraverdien vises.
Vektverdien er null og merkes med "NET".
- ⇒ Fyll artikkelen i tomgodset.
Vektverdi vises som nettovekt.
- ⇒ Trykk på betjenings-elementet <Tara>.
Økt taraverdi vises.
Vektverdien er null og merkes med "NET".

Feinkost			
Max 3/6 kg			
TARA kg	NET kg	EUR/kg	EUR
0,012	0,212	0,00	0,00

Fig. 82: Tara og nettovekt

Feinkost			
Max 3/6 kg			
TARA kg	NET kg	EUR/kg	EUR
0,224	0,000	0,00	0,00

Fig. 83: Ny tara (stabeltara)

Kjent tara

Den kjente taraen kan brukes på to måter:

- **Manuell tara:** Taraverdien er oppgitt.
- **Fasttara:** Tareverdien kalles av en tast.
- **PLU-tara:** Tareverdien lagres i artikkeldata.


- Vekten må lastes av slik at vektverdien er null (0,000 kg).
- Ved veiing av en pakket artikkel må taravekten være kjent (emballasje/artikkelrelatert tara).



- På flerdelingsvekker må den kjente taraen bare ligge innenfor det nedre delingsområdet.
- Den kjente taraen merkes med "PT".

Manuell tara

Manuell tara betyr at en taraverdi er oppgitt. Funksjonen er landsspesifikk.

⇒  Trykk på betjeningselementet <Tara>.

⇒ Taraverdi oppgitt, f.eks. 900 g.

⇒ Bekreft med <Enter>.


Taraverdien vises.




Fig. 84: Manuell tara

Fasttara

Fasttara betyr at en taraverdi lagret på en fasttara-knapp brukes.

⇒  Trykk på <Fasttarataster>.

⇒  Trykk på <Fasttaratast>.

Taraverdien vises.

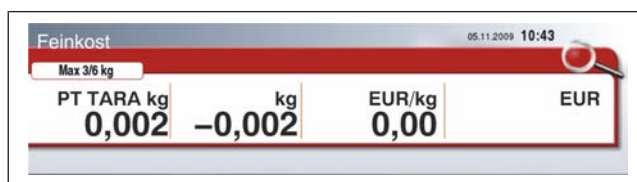


Fig. 85: Fasttara

PLU-tara

PLU-tara betyr at en tilhørende taraverdi er lagret i artikkeldatabasen.

⇒ Hent artikkel.

Dataene til den tilordnede artikkelen vises.

Taraverdien som er lagret i artikkeldataene blir taret, f.eks. 0,010 kg.



Fig. 86: Artikkeltara

Skrive over kjent tara

Skrive over kjent tara	med fasttara	med PLU-tara	med manuell tara
Manuell tara	ja ✓	nei ✗	
Fasttara		nei ✗	nei ✗
PLU-tara	ja ✓		

Avrundingsregler ved kjent tara

Etter inntasting og bekreftelse av taraverdien foretas en automatisk avrunding av visningsplassen med lavest verdi.

Vekt med deling 2 g: Inntastingen av en ulik taraverdi avrundes opp til en lik taraverdi.

Vekt med deling 5 g: Taraverdiinntastingen rundes opp eller ned på visningsplassen med lavest verdi.

Selgertara

Selger kan lagre en taraverdi, og hente denne på et senere tidspunkt.



Selgertara forblir lagret til en taraverdi lagres på nytt.

- I menyen "2 Datavedlikehold" / "3 Ekspeditørdata" er selgeren angitt.
Velg 2 3

Lagre ukjent tara til selger

- Vekten er ubelastet.

⇒ Legg den tomme beholderen på lasteplaten.



⇒ Trykk på <Selgertasten 1-n>.



⇒ Trykk på tasten <Lagre selgertara>.



⇒ Trykk på <Selgertasten>, f.eks. 1.

Taraverdien vises og lagres for selgeren.

Lagre kjent tara til selger

- Vekten er ubelastet. Vekten er utarert.

- ⇒  Trykk på <Selgertasten>.
- ⇒  Trykk på tasten <Lagre selgertara>.
- ⇒  Trykk på <Selgertasten>, f.eks. 1.
Inntastingsfeltet for tara åpnes.
- ⇒ Angi taraverdi, f.eks. 0,010 kg.
- ⇒ Bekreft med tasten <Enter>.

Taraverdien vises og lagres for selgeren.




Hent frem lagret selgertara

Det er mulig å hente verdien på et vilkårlig apparat i systemet.



I henhold til forskrift om måleenheter og måling er henting av en lagret selgertara lik en kjent tara.

- Vekten er ubelastet. Vekten er utarert.

- ⇒  Trykk på <Selgertasten 1-n>.
- ⇒  Trykk tasten <Selgertara>.
- ⇒  Trykk på <Selgertasten>, f.eks. 1.
Vekten tarer verdien som ble lagret tidligere for selger 1.

Slett en kjent eller ukjent tara

Slett tara automatisk	Slett tara manuelt
Å slette en kjent eller ukjent tara foretas automatisk etter registrering av artikkel og ved avlastning av vekten.	Funksjonen er landsspesifikk.

⇒ Avlast vekten.

Taraverdien og den negative vektverdien må være identiske, f.eks. tara 0,016 kg, vektverdi -0,016 kg.

⇒  Trykk på betjeningselementet <TARA>.

Taraverdien slettes. Vektverdien er null.

6.20.1 Tarering ved RIK

⇒ Trykk på betjeningselementet <Tara>.

Taraverdien vises.

Vektverdien er null.

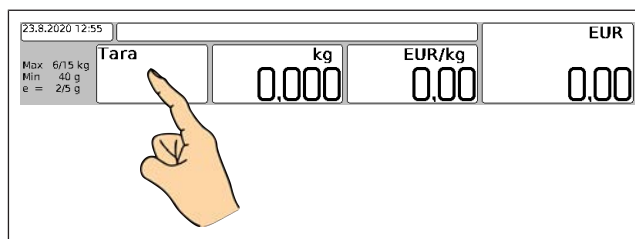
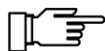


Fig. 87: Tarering ved RIK (vekt OEM-modul)

7 Avhjelp feil

7.1 Feil



- Ta apparatet ut av drift med én gang ved:
gjentatte feil
- skader av enhver art
 - ved mistanke om fare for personskader
 - Informer Bizerbas kundeservice!



⚠ ADVARSEL




- Anliggende nettspenning ved åpent apparat til tross for avslått hovedbryter!**
- Livsfare ved strømstøt ved berøring av spenningsførende deler.**
- Trekk ut støpselet.
 - Kun kvalifiserte fagfolk må åpne apparatet.

Feilene angitt nedenfor kan du normalt utbedre selv ved hjelp av de beskrevne løsningene. Ved feil som du ikke selv kan utbedre og som ikke er beskrevet i brukerveiledningen, ring Bizerba Service.

Angi følgende opplysninger til Bizerba Service:

- Apparattype (se merkeskilt)
- Apparatnummer (se merkeskilt)
- Feilbeskrivelse

7.2 Feilbeskrivelser

Feil	Årsak	Løsning
	Vekt under nullpunktet i underlastområdet.	<ul style="list-style-type: none"> ⇒ Legg på lasteplaten riktig. ⇒ Fjern gjenstander som ligger på lasteplaten. ⇒ Fjern gjenstander under lasteplaten. ⇒ Nullstill vekt.
	Vekt over maksimallast i overlastområdet.	<ul style="list-style-type: none"> ⇒ Fjern gjenstander fra lasteplaten. ⇒ Niveller vekt. ⇒ Slå apparatet av og på.
	Nullsporing utenfor rekkevidde	<ul style="list-style-type: none"> ⇒ Slå apparatet av og på. <p>Hvis feilen fortsatt oppstår etter omstart, må vekten justeres (forsones).</p>
Skjermen lyser ikke.	Ingen nettspenning.	<ul style="list-style-type: none"> ⇒ Kontroller og sett i nettkabelen. ⇒ Trykk av/på-knappen.
Skriveren skriver ikke ut.	Termoskriverhodet åpent.	⇒ Lukk termoskriverhodet riktig.
	Bongrullen er feil lagt i.	⇒ Sett inn bongpapiret riktig (legg merke til den belagte siden).
Vektverdidisplay endret.	<p>Lasteplate ikke riktig lagt på eller ligger det gjenstander på lasteplaten.</p> <p>Tilsmussing på eller under lasteplaten.</p> <p>Vekt ikke nivellert.</p> <p>Urolige omgivelser på grunn av lufttrekk og vibrasjon.</p>	<ul style="list-style-type: none"> ⇒ Rengjør lasteplate. ⇒ Fjern gjenstander over og under lasteplaten. ⇒ Legg på lasteplaten riktig. ⇒ Niveller vekt. ⇒ Slå apparatet av og på. ⇒ Endre plasseringen av apparatet.
Vekten viser ingen vektverdi, grunnpris, salgspris.	<p>Vises når ved belastet verkt vektverdien dekkes f.eks. til av artikkellisten, artikkellisten forlates igjen og en artikkel hentes.</p> <p>Meldingen "Vektmodus sperret" vises.</p>	<ul style="list-style-type: none"> ⇒ Avlast lasteplaten. ⇒ Legg på lasteplaten riktig. ⇒ Fjern gjenstander som ligger på lasteplaten. ⇒ Fjern gjenstander under lasteplaten. ⇒ Nullstill vekt.

7.3 Tekstmeldinger

Tekstmeldingene listes opp i den følgende tabellen med årsak og mulige utbedringer.

Melding	Årsak	Løsning
OBS!! Vekt slått av, slå på!	Vises ved valg av menyen Rapporter. Ett eller flere apparater er ikke slått på.	<ul style="list-style-type: none"> ⇒ Slå på alle apparater. ⇒ Kontroller kabling.
Handling ikke mulig	Vises ved valg av en bestilling. Valgt selger har fortsatt en bong åpen.	<ul style="list-style-type: none"> ⇒ Avslutt selgers åpne bong.
Artikkel ikke funnet	Vises ved salg.	<ul style="list-style-type: none"> ⇒ Angi riktig artikkelnummer. ⇒ Velg riktig avdeling og vær oppmerksom på avdelingsorganisasjon. ⇒ Kontroller valgt artikkel i artikkelbehandlingen. ⇒ Kontroller menyelementene "PLU-tilgang via avdeling" og "EAN/UPC-tilgang via avd." <p>Velg 5 3 5</p>
Rapport er aktiv på annen vekt	Vises ved samtidig start av den samme rapporten på flere apparater.	<ul style="list-style-type: none"> ⇒ Vent til rapporten er avsluttet på andre apparater.
Rapport blir startet av annen vekt	Vises ved utskrift av en rapport. Utskriften av den samme rapporten er allerede startet på et annet apparat. Beregning av den samme rapporten er startet via det elektroniske datautstyret.	<ul style="list-style-type: none"> ⇒ Vent til skriveren er ferdig med utskrift. ⇒ Start rapporten på nytt. ⇒ Vent til rapporten er overført til det elektroniske datautstyret. ⇒ Start rapporten på nytt.
Bruker er ikke kasserer!	Apparatet drives med innstillingen "Konfigurasjon" / "Kasse" "Inn-/utbetalingsdrift" JA. Avslutning av bongen via tasten <Sum> er bare tillatt på dette apparatet for selgere som er opprettet som kasserere.	<ul style="list-style-type: none"> ⇒ Kontroller opplysningene for den brukte selgeren i "Datapleie" / "Selgeropplysninger". <p>Velg 2 3</p>
Logg på kasserer	Vises i kassemodus. Melding for når det arbeides på apparatet med på-/avlogging uten pålogget kasserer.	<ul style="list-style-type: none"> ⇒ Logg på kasserer. ⇒ Kontroller de innstilte verdiene for den brukte selgeren i "Datapleie" / "Selgeropplysninger". Innstillingen "Kasserer" må være aktiv. <p>Velg 2 3</p>

Melding	Årsak	Løsning
Belast vekten	Vekt under nullpunktet i underlastområdet.	<ul style="list-style-type: none"> ⇒ Fjern gjenstander under lasteplaten. ⇒ Fjern gjenstander som ligger på lasteplaten. ⇒ Legg på lasteplaten riktig. ⇒ Nullstill vekt.
Belast vekten	Vises ved salg.	Registreringen for en vektavhengig artikkel utføres først etter en lastveksling.
Avlast vekten	Vekt over maksimallast i overlastområdet.	⇒ Fjern gjenstander fra lasteplaten.
Legg på vekten	Vises når driftsmodus "SB-modus" er aktivert.	⇒ Legg på vare.
Trykk på tasten	Vises når driftsmodus "SB-modus" er aktivert.	⇒ Trykk <Artikkelknapp>.
Fant ikke bong	Vises etter at <Selgertasten> er trykket.	Valgt selger har fortsatt ikke foretatt registrering.
Fant ikke bong	Vises etter at <Sum>, <Selgertasten> er trykket.	Valgt selger har fortsatt ikke foretatt registrering.
Bong har ikke startet som standard ordre	Vises ved valg av et bestillingsforslag. Valgt selger har fortsatt en bong åpen.	⇒ Avslutt selgers åpne bong.
Bongen kan ikke opprettes	Vises ved valg av et bestillingsforslag med status "Opptatt".	Bestillingsforslaget kan ikke behandles av en annen selger.
Kodestruktur er ikke opprettet	Vises ved skanning av en artikkel.	<ul style="list-style-type: none"> ⇒ Korrigjer kodenomre eller opprett en kodestruktur i henhold til kodenomrene i "Datapleie" / "Kodestrukturer". Velg 2 4
Koding av negativ verdi	Vises ved forsøk på å kode en negativ verdi i en strekkode.	<p>Negative verdier lar seg ikke kodes i en strekkode.</p> <ul style="list-style-type: none"> ⇒ Hvis en artikkel skal vises med negativ grunnpris, bruk stykk tallkode.
Teksten er XXX tegn for lang!!! Teksten er ennå ikke lagret!!!	Vises i artikkelbehandlingen ved angivelse av artikkeltekst. Begge meldingene vises etter hverandre.	⇒ Forkort og lagre artikkelteksten. Maksimalverdien ligger på 500 tegn / 60 linjer.

Melding	Årsak	Løsning
Den valgte fremmedvaluta er ikke opprettet	Vises i kassemodus.	⇒ Kontroller de brukte utenlandsvalutaene i "Datapleie" / "Utenlandsvalutaer". Velg 2 9 1 1
Skriver feil innstilt! Slå apparat av/ på, videre med <Enter>-tasten	Vises når justeringen av skriveren ikke utføres på riktig måte ved selvjustering av skriveren, f.eks.: Tomt for papir, papirslutt under justeringen.	Etter på/av gjentas justeringen automatisk igjen.
EDB-forbindelse eksisterer ikke!	Vises ved kontinuerlig bongavrop per elektronisk datautstyr.	⇒ Kontroller forbindelseskabel til datamaskin. ⇒ PC-forbindelsen kontrolleres.
Kalibreringsmodulen svarer ikke		⇒ Slå på og av apparatet.
Det befinner seg fortsatt en åpen bong i systemet	Vises når selgeren logger seg på/av.	⇒ Avslutt selgerens åpne bong med tasten <Sum> eller <Delbong>. ⇒ Gjenta avregistreringen.
Feil kontrollsiffer	Vises ved skanning av en artikkel.	⇒ Kontroller skriftbildet av strekkoden for punktangler. ⇒ Dersom EAN-nummeret ble angitt manuelt, kontroller inntasting.
Feil prisgruppe!	Vises når en prisgruppe nummer to skal brukes innenfor en bong som ble åpnet med en bestemt prisgruppe. Dette er ikke tillatt.	Innenfor en bong kan det ikke veksles mellom andre prisgrupper. ⇒ Avslutt bongen, og behandle ny bong med respektiv prisgruppe.
Feil passord	Vises ved salg ved på-/avregistrering av selgere.	⇒ Angi riktig passord. Du kan finne passordet i "Datapleie" / "Selgeropplysninger" under det respektive selgernummeret. Ved utskrift av selgerlisten skrives ikke passordet ut. Velg 2 3
Manglende brukerrettigheter	Vises ved salg ved på-/avregistrering av selgere.	Kontroller innstillingen "På-/avregistrering i avdeling" for selgeren. Velg 2 3

Melding	Årsak	Løsning
Feil ved koding	Vises ved utskrift av en strekkode.	Kontroller at dataene for den brukte strekkoden er riktige i "Datapleie" / "Strekkodedata". Velg 2 4
Feil ikke kontakt med kasseskuff	Kasseskuffen går ikke opp. Gjenkjenner ikke bakoverlesekontakt.	⇒ Kontroller pluggforbindelse til kasseskuffen.
Feil i nullregulering	Vises ved salg. Feil ved automatisk nullpunktregulering. Vekten befinner seg over det landsspesifikke, tillate automatiske nullstillingsområdet.	⇒ Rengjør lasteplaten, legg den på riktig og fjern gjenstander. ⇒ Slå på og av apparatet.
Fastvekt ugyldig	Vises ved salg. Artikler med fastvekt må bare brukes i prismerkningsmodus.	⇒ Kontroller artikkeldataene til den viste artikkelen i "Artikkelbehandling". Velg 1 1 2 / avd.nr. / PLU-nr.
Valgt selgertast er opptatt av selger X Velg en annen tast	Vises ved salg ved på-/avregistrering av selgere.	Den valgte selgertasten er allerede opptatt av en annen selger. Du kan trykke direkte på en annen selgertast, og pålogging av selgeren skjer da med denne tasten.
Samtidig beregning på flere vekter er ikke tillatt!!	Vises ved rapporter når den samme kasserapporten beregnes på flere apparater.	⇒ Start rapporten bare på ett apparat.
Grunnpris for stor	Vises ved salg.	⇒ Kontroller dataene til kjøpsgrensen i "Konfigurasjon" / "Kjøpsgrense". Velg 5 3 6 4
Feil ved manuell tara	Vises ved salg. Inntastingen av en kjent tara skal bare ligge i det nedre delingsområdet på en todelingsvekt.	⇒ Bare angi tara i det nedre delingsområdet.

Melding	Årsak	Løsning
Ingen bongdata tilgjengelig	Vises ved salg ved inntasting av bongnummeret via tasten <Inntasting av bongnummer>.	<ul style="list-style-type: none"> ⇒ Kontroller angitt bongnummer for riktighet. ⇒ Angi på nytt. ⇒ Kontroller innstillingene for bong-/journalager i "Konfigurasjon" og "Igangsetting".
Ingen kundenummer	Vises ved oppretting av en registrering av 1. post på en selger mens en annen selger fremdeles gjennomfører en levering på vekten.	<ul style="list-style-type: none"> ⇒ Avslutt den påbegynte leveringen. ⇒ Gjennomfør funksjonen "Avbryt følgeseddel".
Ingen lisens er tilgjengelig!	Vises ved forsøk på å bruke en ulisensiert funksjon.	<ul style="list-style-type: none"> ⇒ Anskaff deg lisens. ⇒ Spør hos Bizerba-fagkonsulenten eller Bizerba Service.
Kasseskuff X er ikke tilsluttet	Vises i kassemodus.	<ul style="list-style-type: none"> ⇒ Kontroller de innstilte verdiene for den brukte selgeren i "Datapleie" / "Selgeropplysninger". <p>Velg 2 3</p> <ul style="list-style-type: none"> ⇒ Kontroller forbindelseskabel til kasseskuffen.
Kasserer har ingen Kasse!	Vises ved kasserapporter. Hvis "Kasseoppgjør" ikke utføres av en kasserer før utskrift av kasserapportene, skrives rapporten ikke ut.	<ul style="list-style-type: none"> ⇒ Still inn i "Konfigurasjon" / "Kasse" innstillingen "Tving kasseoppgjør". <p>Velg 5 3 4</p> <p>Før rapportene kan skrives ut, må "kasseoppjøret" registreres for alle kassesene eller rapportene må vurderes med følgende områdeinnstilling:</p> <p>"Fra kasserer 001"</p> <p>"Til kasserer 999"</p> <p>"Bare kasserer samlet ja"</p>
Ingen generell tekst med dette nummeret!	Vises ved salg ved henting av en generell tekst med tasten <Hent gen. tekst>.	<ul style="list-style-type: none"> ⇒ Kontroller det angitte tekstnummeret. ⇒ Kontroller dataene for de brukte tekstnumrene i "Datapleie" / "Gen. tekster". <p>Velg 2 2 2</p>

Melding	Årsak	Løsning
Ingen overskriving	Vises ved salg. Artikkelen er sperret for prisoverskriving i artikkelbehandlingen.	⇒ Slå på prisoverskriving. Velg 1 1 2 / avd.nr. / PLU-nr. / 4
Ingen flere data er tilgjengelig, vektfeil	Et apparat ble slått av under en pågående beregning. Bussfeil.	⇒ Kontroller forbindelseskabel.
Ingen sum-tillegg/rabatt	Vises i kassen-modus når det legges inn et artikkel-tillegg/rabatt.	I Mottatt-menyen aksepteres kun tasten for Sum-tillegg/rabatt.
Kunde ikke opprettet	Vises ved oppretting av følgesedler, bestillinger. Etter inntasting av kundenummeret med tasten <Følgeseddel> eller <Bestilling>.	⇒ Kontroller kundeopplysningene i "Datapleie" / "Kundeopplysninger". Velg 2 9 2
Kundenr. belagt av selger: XXX	Vises ved salg ved betjening av kunde-/selgertilknytning. Det brukte kundenummeret er allerede opptatt av en annen selger.	⇒ Slett kunde-/selgertilknytning.
Maksimalverdi overskredet	Vises ved salg.	⇒ Kontroller dataene til kjøpsgrensen for sum i "Konfigurasjon" / "Kjøpsgrense". Velg 5 3 6 4
Tom for papir! Automatisk papiruttrekk og -inntrekk	Vises på bongskriveren hvis bongpapiret blir tomt under en utskrift. Papiret trekkes automatisk ut.	⇒ Legg inn nytt papir.
Tom for papir! Videre med etikett-, bong- eller etikettutskrift på bongpapir?	Vises på bongskriver når etikettene går tomme under utskrift.	⇒ Legg inn ny etikett- eller bongrull. ⇒ Alt etter brukt papir velg med markøren: Etikettutskrift eller bongutskrift. ⇒ Legg i papiret riktig. Se kapittel om skriveren.
Pris ugyldig	Vises ved salg av manuelle artikler.	⇒ Kontroller menyelement "Avrunding ikke veid". Hvis avrunding er aktivert må prisen brukt til avrunding korrespondere. Velg 5 3 6 3


Melding	Årsak	Løsning
Prisoverskriving ikke tillatt	Vises ved salg.	⇒ Kontroller i "Artikkelbehandling" menyelementet "Prisoverskriving" i artikkelen. Velg 1 1 2 / avd.nr. / PLU-nr. / 1
Sesongartikkel sperret	Vises ved henting av en artikkel.	⇒ I "Artikkelbehandling" slår du av menyelementet "Artikkel sperret". Velg 1 1 2 / avd.nr. / PLU-nr. / 4
Vennligst lukk kasseskuffen	Vises i "Inn-/utbetalingsdrift" når neste kunde skal betjenes med tasten <Esc> med åpen skuff, og skufftvang er stilt inn.	⇒ Kontroller i menyen "Konfigurasjon" / "Kasse" menyelementet "Registrering m/åpen kasse". Velg 5 3 4
Sumoverskridelse	Vises ved kasse-, kassererrapport. Verdiene i rapporten overskred 9 999 999. Dermed skrives ikke totalrapporten ut.	⇒ Skriv ut og slett kasse- og kassererrapportene.
Tara belagt	Vises ved salg.	⇒ Fasttara kan ikke overskrives med manuell tara.
Taraverdi for lav	Vises ved salg.	Fasttara har ingen taraverdi.
Tast opptatt av selger med åpen bong	Vises ved salg ved på-/avregistrering av selgere.	⇒ Den viste selgeren må avslutte sin bong med tasten <Sum>, og deretter logge seg av.
Tast ikke tillatt !	Vises ved salg. Det er ikke mulig å utføre funksjonen til den trykte tasten på dette stedet.	⇒ Kontroller betjeningsforløp for riktighet. ⇒ Kontroller tastatur for riktighet.
Ugyldig bongtype!	Vises i prisklassemodus 1, 2 eller 3. En bong som startes med denne prisklassen, kan ikke endres til en annen prisgruppe under salget.	⇒ Avslutt bongen med tasten <Sum>, og start ny bong med den ønskede prisgruppen.
Ubufret frilager for sterkt fragmentert	Vises i forbindelse med flerlinjede tekstredigeringsprogrammer. Tekstredigeringsprogrammet kan ikke bygges opp i det ubufrede RAM-området.	⇒ Slå på og av apparatet. Det ubufrede området slettes og defineres på nytt igjen.

Melding	Årsak	Løsning
Forskjellig bongtype!	Vises i modusene Varetelling, Retur og Svinn. En selger har startet med en av betjeningsmodusene ovenfor, og en annen selger ønsker å arbeide i normal salgsmodus.	⇒ Avslutte eller avbryte driftsmodus til den første selgeren med <Sum>. To forskjellige betjeningsmoduser samtidig er ikke mulig.
Forskjellig bestillingsmåte!	Vises når man oppretter: "Leveringsnotat", "bestilling", "lager", "returvei" og "retur".	Hvis en bong startes i en bestemt betjeningsmodus, kan betjeningsmodusen ikke endres innenfor denne bongen. Bongen under behandling må avsluttes via tasten <Sum>.
Logg selger på!	Vises ved salg når det arbeides med på-/avregistreringsplikt.	På den valgte selgertasten er det fortsatt ikke registrert en selger. ⇒ Registrer selgeren på apparatet.
Selger opptatt	Vises ved salg. Selgeren som brukes er opptatt av en prosess på et annet apparat, f. eks.: Blafunksjon, bongutskrift.	Når funksjonen avsluttes, frigjøres selgeren igjen.
Selger har ingen tilgang som kasserer på dette apparatet	Vises i kassemodus eller ved "Flere funksjoner" / "Kasse".	⇒ Kontroller dataene for den brukte selgeren i "Datapleie" / "Selgeropplysninger". Velg 2 3
Selger og bongmodus er ikke like	Vises ved veksling mellom: – Salg – Inventarmodus – Bestillingsmodus	En selger har startet en bong med en av betjeningsmodusene ovenfor, og deretter avbrutt denne. ⇒ Hent den avbrutte betjeningsmodusen.
Selger ugyldig	Vises ved salg. Apparat stilt inn i "Konfigurasjon" / "Apparatinnstillinger" uten flerbetjening.	Hvis en selger har startet en bong på apparatet, kan den neste selgeren ikke begynne før den første selgeren har fullført med sumfunksjonen.
Salgspris for høy	Vises ved salg.	⇒ Kontroller dataene til kjøpsgrensen for artikkel i "Konfigurasjon" / "Kjøpsgrense". Velg 5 3 6 4
Vekt ikke i ro	Vekten er i urolig plassering (trekk, vibrasjoner).	⇒ Endre plasseringen av apparatet.

Melding	Årsak	Løsning
Veiling sperret	Vises når ved belastet verkt vektverdien dekkes f.eks. til av artikkellisten, artikkellisten forlates igjen og en artikkel hentes. Vektverdi viser ingen verdi.	<ul style="list-style-type: none">⇒ Avlast lasteplaten.⇒ Fjern gjenstander under lasteplaten.⇒ Fjern gjenstander som ligger på lasteplaten.⇒ Legg på lasteplaten riktig.⇒ Nullstill vekt.

8 Pleie

8.1 Rengjøring av apparatet

	⚠ ADVARSEL
	Inntrengende vann! Livsfare fra strømstøt. <ul style="list-style-type: none">– Ved rengjøring sørg for at det ikke trenger inn vann i apparatet.– Vask ikke av eller spyl apparatet.
	LES DETTE
	Feil rengjøringsmiddel! Skader på apparatoverflatene. <ul style="list-style-type: none">– Forbudt: aggressive rengjøringsmidler, skuremidler, alkohol og aseton.

Rengjøring av hus, lasteplate, holdesystem og forbindelseskabel

Bruk rent vann, et vaskemiddel egnet til næringsmiddelindustrien og en myk, lofri klut.

- ⇒ Bland vann og vaskemiddel.
- ⇒ Bare fukt kluten. Kluten skal ikke være dryppvåt.
- ⇒ Rengjør lasteplaten og huset med en fuktig klut.

Fjern smuss under lasteplaten

- ⇒ Slå av apparatet og trekk ut nettstøpslet.
- ⇒ Ta lasteplaten av.
- ⇒ Fjern løstsittende smuss med pensel eller støvsuger.
- ⇒ Legg på lasteplaten.
- ⇒ Sett inn strømstøpslet.

8.2 Rengjør berøringsskjermen

LES DETTE

Flytende rengjøringsmidler!

Fare for skader på grunn av rengjøringsmiddel i apparatet.

- Spray ikke rengjøringsmidlet direkte på berøringsskjermen.

TFT / LCD-rengjøringsmiddel (desinfiserende)

Sprayflaske 50 ml

Best.nr.: 9400 8900 268

Sprayflaske 125 ml

Best.nr.: 9400 8900 269


Sprayflaske 200 ml

Inkludert mikrofiberduk

Best.nr.: 9400 8900 400



Fig. 88: Sprayflaske 50 ml, 125 ml, 200 ml

- ⇒  Trykk på tasten <Tilleggsfunksjoner>.
- ⇒  Trykk på tasten <Rengjør berøringsskjerm>.
Billedskjerm for rengjøring vises.
- ⇒ Fukt mikrofiberduken med rengjøringsmiddel.
- ⇒ Rengjør berøringsskjermen.
- ⇒  Trykk på tasten <Esc>.

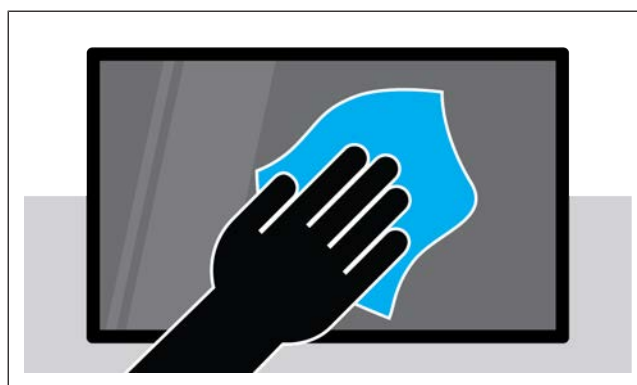


Fig. 89: Rengjør berøringsskjermen

8.3 Rengjøre skriver



- Rengjør skriveren **regelmessig**, senest når utskriftskvaliteten blir dårligere.
- Ved Linerless: Rengjør termoskriverhodet hver gang papirrullen byttes, og rengjør hele skriveren senest etter 30 ruller.

- ⇒ Åpne skriverdekselet.
- ⇒ Fjern papiret fra skriverrommet.
- ⇒ Rengjør termoskriverhodet. [► 92]
- ⇒ Rengjør sensoren med en tørr klut eller bomullspinner.
- ⇒ Legg inn en papirrull.
- ⇒ Lukk skriverluken.

8.3.1 Rengjør termoskriverhodet



Ved Linerlessskriver er det mer rester på det termiske skrivehodet. Rengjør termoskriverhodet hver gang papirrullen byttes.



Rengjør termoskriverhodet regelmessig, senest ved avtakende utskriftskvalitet.

LES DETTE

Feil rengjøring!

Skader på belegget på termoskriverhodet.

- Termoskriverhodet må ikke berøres med harde gjenstander.
- Ikke bruk aggressive rengjøringsmidler, f.eks. aceton.
- Benytt kun rengjøringsprodukter fra Bizerba for termoskriverhodet.

- ⇒ Slå av apparatet.
- ⇒ Trekk skriveren ut av dekselet.
- ⇒ Åpne skriverdekselet.
- ⇒ Rengjør området ①.
- ⇒ Sett inn papir iht. papirforløp.
- ⇒ Lukk skriverdekselet.
- ⇒ Skyv skriveren inn i dekselet.

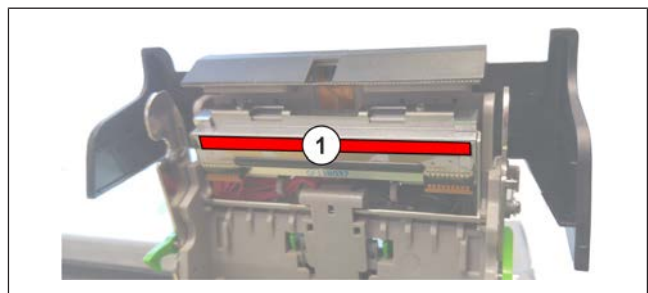


Fig. 90: Rengjør termoskriverhodet

- ⇒ Tuppen på rengjøringspinnen fuktes med noen få dråper av rengjøringsoppløsningen.
- ⇒ Rengjør termoskriverhodet med rengjøringspinnen.



Fig. 91: Fukt rengjøringspinnen

Rengjøringsmiddel for termoskriverhodet

Stift 12 ml

Best.nr.: 5077 7050 000

Flaske 50 ml

Best.nr.: 9400 8900 265

Flaske 250 ml

Best.nr.: 9400 8900 266

Flaske 500 ml

Best.nr.: 9400 8900 267



Fig. 92: Rengjøringsmiddel for skriverhode

Rengjøringssett for termoskriverhodet

bestående av:

- 5 stk. rengjøringspinner av tre med lærovertrekk
- 1 stk. IPA-rengjøringsløsning 12 ml

Best.nr.: 9400 8919 000



Fig. 93: Rengjøringssett

8.3.2 Fjern etiketter

- ⇒ Spray etiketten med etikettfjerner.
- ⇒ La etikettfjernerens virke.
- ⇒ Trekk av etiketten.
- ⇒ Tørk over én gang til med en tørr, lofri klut.

LES DETTE

Feil rengjøring.

Skader på beleggene til det termiske trykkhodet og gummivalsene!

- Bruk ikke etikettfjernerens til rengjøring av termoskriverhodet og gummivalsene.

Aerosoldose 200 ml

Ordrenummer: 9594 8900 000

Stift 15 ml

Ordrenummer: 9594 8500 000

Få henvisninger om rengjøringsprodukter fra Bizerba Service eller Bizerba-fagkonsulenten.



Fig. 94: Etikettfjerner

9 Tekniske data

9.1 Dimensjoner (mm)

XC 100

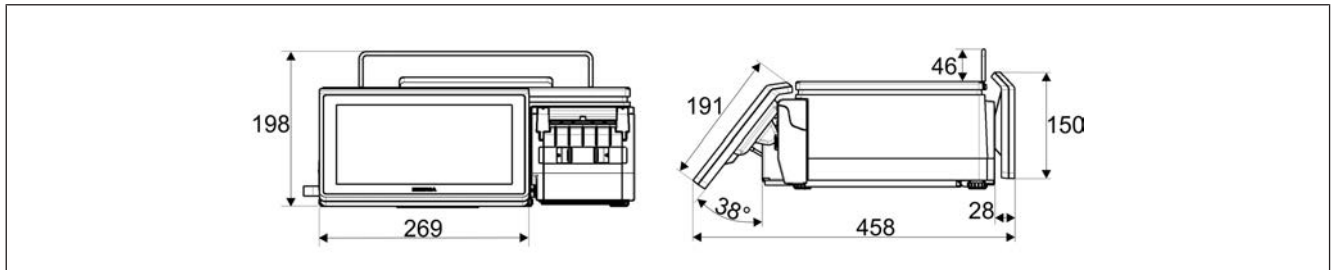


Fig. 95: Sett forfra og sett fra høyre side

XC 100 med forhøyet kundedisplay

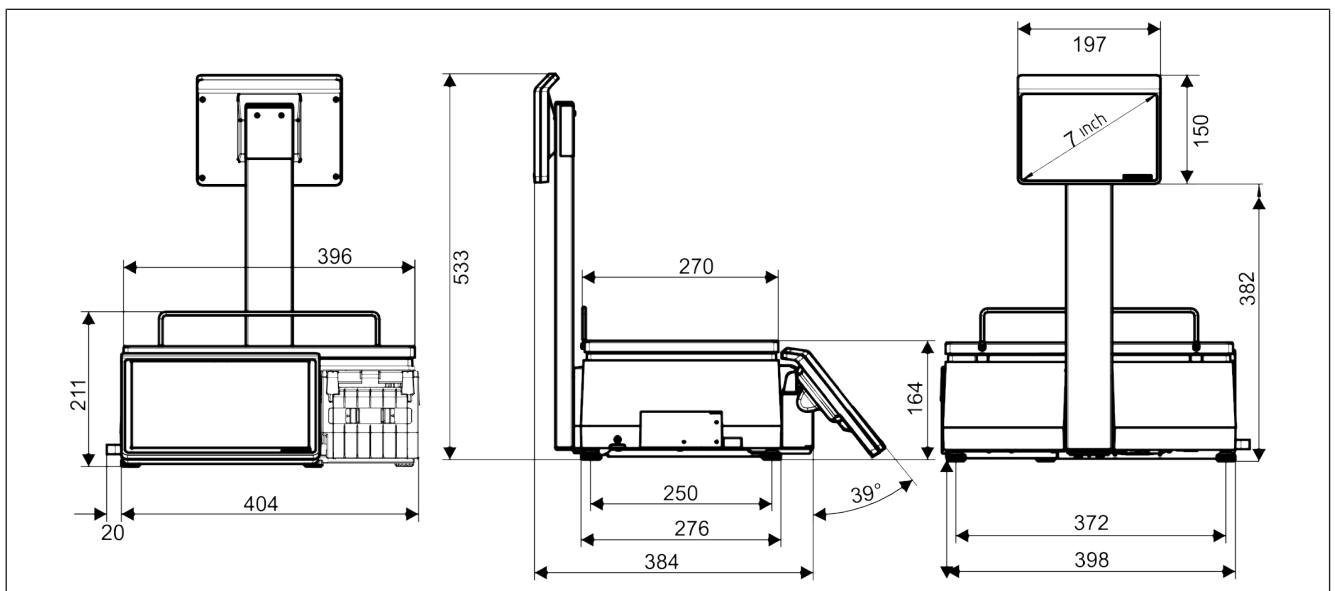


Fig. 96: Sett forfra og sett fra siden og sett bakfra

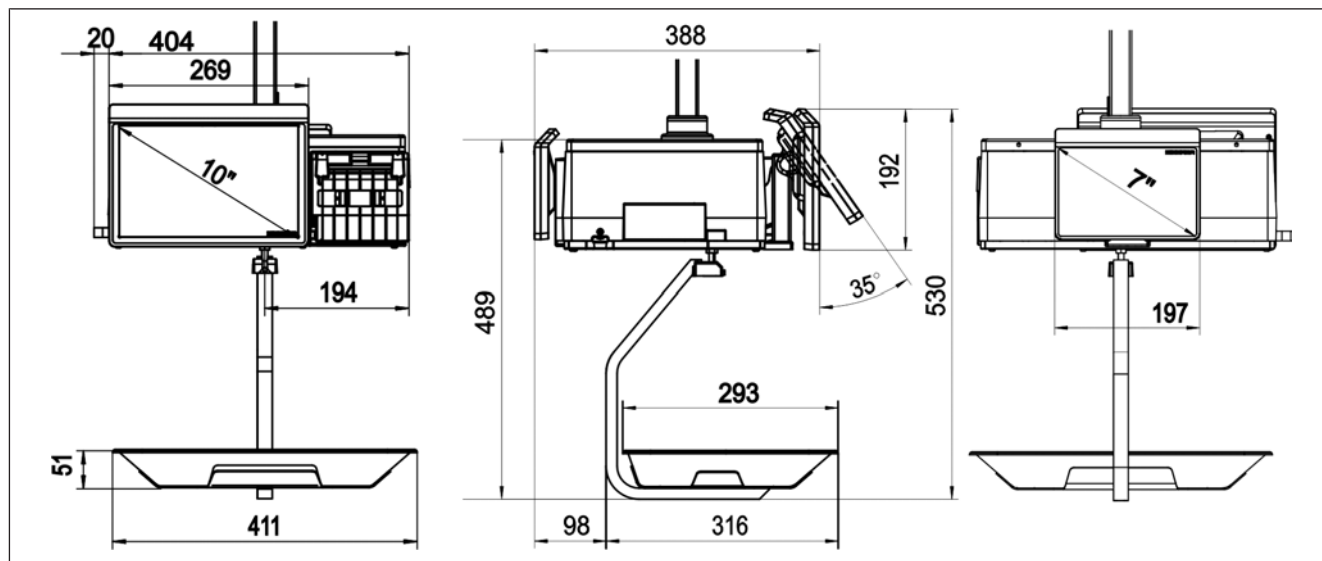
XC 400

Fig. 97: Sett forfra, sett fra venstre side og sett bakfra

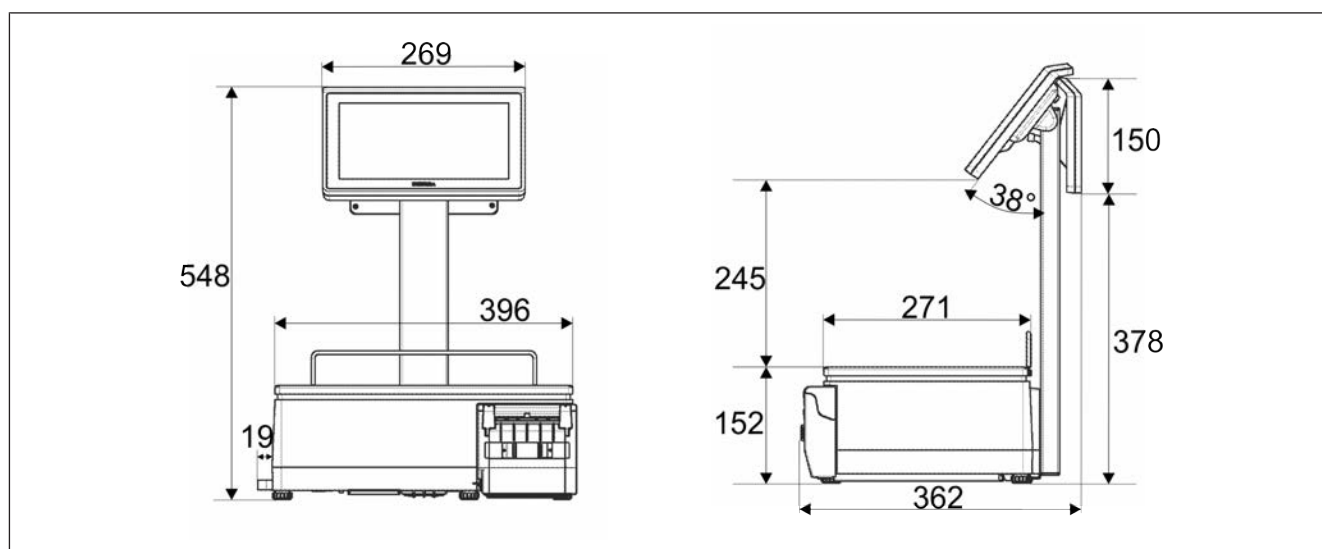
XC 800

Fig. 98: Sett forfra og sett fra høyre side

XC 800 15"

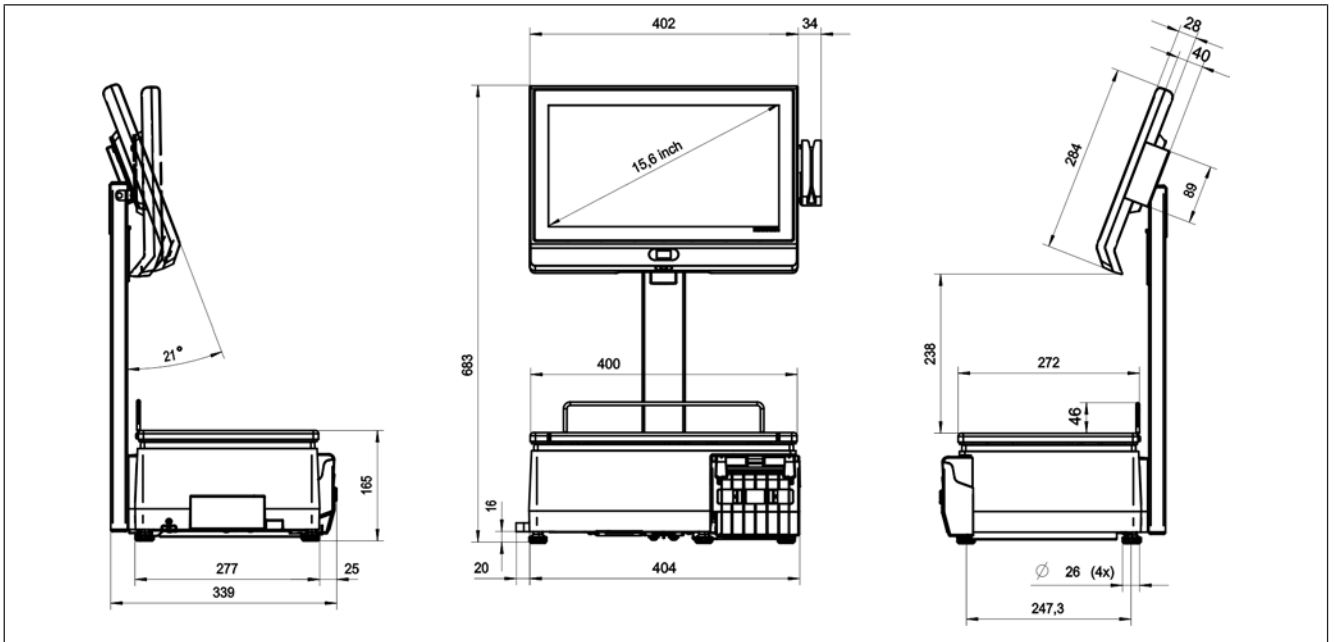


Fig. 99: Sett fra venstre side, sett forfra og sett fra høyre side

XC 800 15" 15"

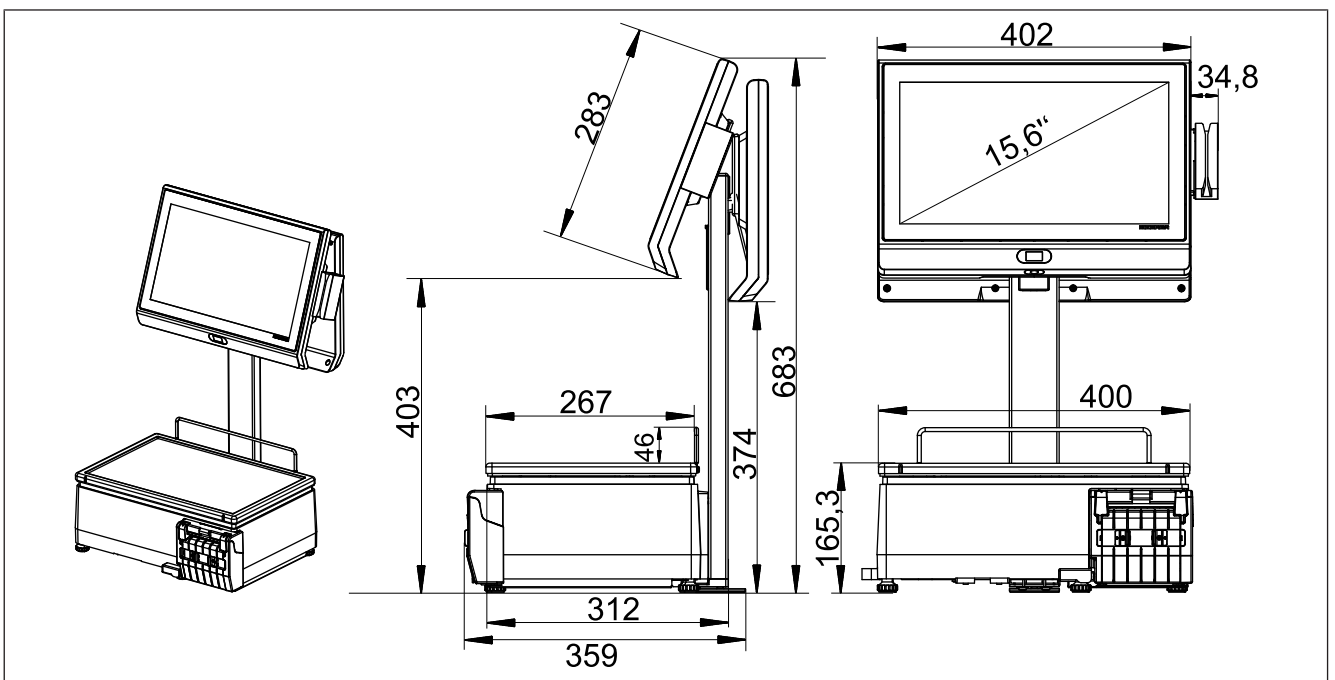


Fig. 100: Sett fra siden, sett forfra

9.2 Strømforsyning

Den elektriske strømforsyningen må samsvare med de nasjonale forskriftene. Se angivelser på merkeskiltet for 1-faset vekselspanning.

Nettspenningens tillatte toleranse fra den nominelle verdien (statisk) normal:

120 V / 240 V: +10 % til -10 %

Nettfrekvensens tillatte toleranse:	+2 til -2%
Nettfrekvensens tillatte klirrfaktor:	≤5 %
Maksimalt strømforbruk under utskrift:	120 V: 0,9 A 240 V: 0,4 A
Strømforbruk i stand-by uten utskrift:	120 V: 0,43 A 240 V: 0,23 A

Apparatet må være koblet til jordleder.

9.3 Omgivelsesbetingelser

Grenseverdier	EDB-systemer	Butikkvekter
Beskyttelsesgrad	IP20	IP20
Omgivelsestemperatur i drift	+15 °C til +30 °C +60 °F til +87 °F	-10 °C til +40 °C +14 °F til +104 °F
Omgivelsestemperatur ved lagring	-10 °C til +43 °C +14 °F til +109 °F	-20 °C til +60 °C -4 °F til +140 °F
Relativ luftfuktighet under drift	8 % til 80 %, ikke-kondenserende	maks. 90 %, ikke-kondenserende
Realtiv luftfuktighet under lagring Kondensering av apparatene ikke tillatt!	20 % til 80 %, ikke-kondenserende	maks. 90 %, ikke-kondenserende

Kondensasjon ved raske temperaturendringer



Hvis apparatet lagres kaldt (f.eks. over natten), kan det dannes kondens dersom apparatet deretter brukes på et varmt område.

- Unngå raske svingninger i omgivelsestemperaturen.
- La apparatet akklimatisere seg før det betjenes.

9.3.1 Omgivelsesbetingelser papirruller

	Etikettruller	Bongruller
Omgivelsestemperatur i drift	-10 °C til +40 °C +14 °F til +104 °F	-10 °C til +40 °C +14 °F til +104 °F
Omgivelsestemperatur ved lagring	+15 °C til +35 °C +60 °F til +94 °F	maks. 30 °C maks. 87 °F
Relativ luftfuktighet under drift	maks. 80 %	maks. 60 %
Realtiv luftfuktighet under lagring	30 % til 80 %	Termopapir maks. 60 %

9.4 Berøringsskjerm: Kjemisk bestandighet

Angivelser fra produsenten:

Kjemisk bestandighet

Med berøringsskjermen slått på ble den utsatt for forskjellige substanser ved 21 °C (70 °F), og er bestandig mot følgende kjemikalier:

Industrielle kjemikalier:

acetone, metylen-klorid, metyl-etyl-keon, isopropanol, heksan, terpentint, mineralske drivstoffer, blyfri bensin, diesel, motorolje, girolje, frostvæske.

Kjemikalier i husholdningen:

glassrengjøringsmiddel på ammoniakkbasis, vaskemiddel, rengjøringsmidler (Fantastic, Formula 401, Joy, etc.), eddik, kaffe, te, fett, kokeolje, salt.

9.5 Bong-, Linerless- og etikettdimensjoner

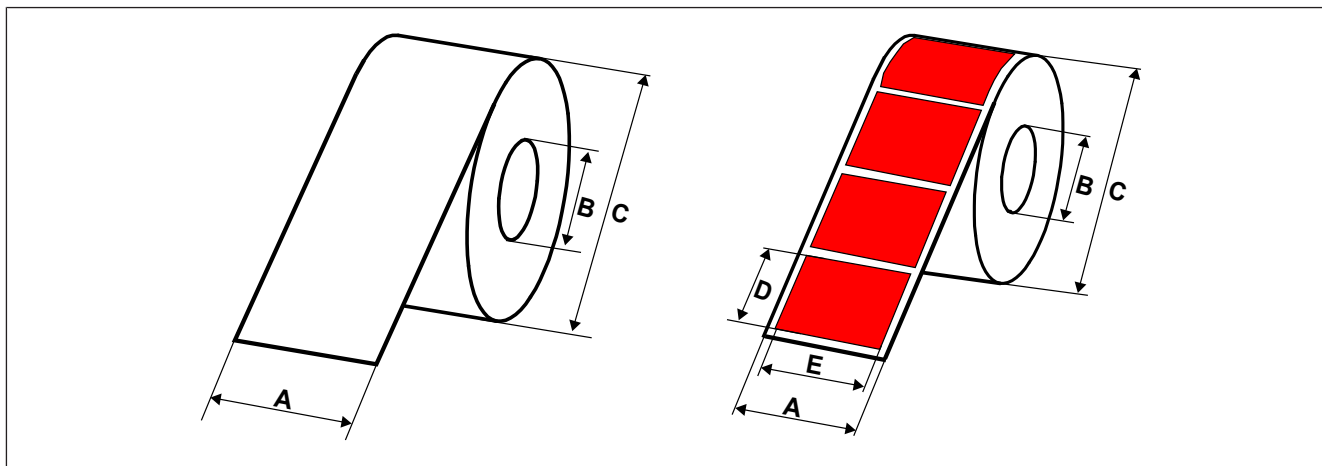


Fig. 101: Bong-, Linerless- og etikettdimensjoner

	A: Rullebredde	B: Kjernediameter	C: Rullediameter	D: Etikettlengde	E: Etikettbredde
Bong	58	12	65	-	-
	76	12	80	-	-
Linerless	58	40	105	-	-
Etiketter	60,5	40	105	33; 38; 43; 53; 60; 93	58
	39,5	40	105	32; 36; 38; 45; 52	37
	70,5	40	105	32; 38; 45; 55; 61; 80,5	68

Tab. 2: Bong-, Linerless- og etikettmål i mm

Stikkordsfortegnelse

A

Advarsler	8
Angi minus beløp	68
Angi vektverdi	66
apparatet	
slå av	60
Apparatnummer	16
Apparattype	14
Artikkel	
hent	61
kontrollere	68
register	64
stykkepris	64
stykketall 0,5	67
søk	62
veid	65
Artikkelknapp	61
Artikkelliste	68
artikkellister	44
Artikler	
kansellere	69
Av/på-knapp	59
Avbryt funksjon	60
Avdelingsvalg	62
Avrivningsskinne	46
Avrundingsregler	
kjent tara	76
avslutning	60

B

Berøringsskjerm	
Kjem. bestandighet	99
standardtastatur	29
Beskyttelse	98
Betjening	59
Bla-funksjon	68
Bong funksjonstaster	35
Bongdimensjoner	100
Bongruller	
bestill	45
Leverandør	45
Brukerdisplay	14
Brukerrapport	27

D

Delsum	71
med utskrift	71
vis	71
Delsumdifferanse	72
Demolisens	17
Dimensjoner	
bong og etikette	100
Display	
brukerdisplay	14
delsum	71
kundedisplay	14, 28
sum	73
Display hellingsvinkel	29
Driftsforhold	9
forandringer, reservedeler	10
idriftsetting, betjening	10
Driftssikkerhet	20

E

Elektronisk merkeskilt	17
Etikettdimensjoner	100
Etikettfjerner	94
Etikettruller	
bestill	45
Leverandør	45

F

Fasttara	75
Feil	
Tekstmeldinger	79
Feilbeskrivelser	80
Feilmeldinger	81
Fullskjerm	
artikkelinformasjon	64
Quick-Info	64
Funksjonstaster	30

G

Garanti	13
General Public License	19
grenseverdier	98
Grunnpris veid	67

H		N	
Hellingskompensasjon "Easy level"	57	Nettilkobling	24
Hellingsvinkel display	29	Nettorganisering av apparater med trådløst LAN	22
hjelpesalg	29	Nivellering	25
Hovedskilt	16	Nullstill	60
HTML-hjelp	61	Nullstill vektverdivisningen	60
I		O	
Idriftsetting	10	Omgivelsesbetingelser	98
Infotekst for selger	65	Oppdatering av loggbok	12
Installasjon	24	Oppgi artikkelnr.	62
K		Oppgi enhetsprisen	67
Kabeltilkoblinger	26	Oppstilling	24
Kalibrering	11	Ordningsgrupper	63
Kalibreringsanvisning	11	Overskrive tara	74
Kansellering	69	Overstyr grunnpris	65
Kassering	18	mengde	66
Kjent tara	75	overstyr grunnprisen	65
Konstant	70	Overstyr mengde	66
Korrekturmuligheter	60	P	
Kundedisplay	14, 28	Papirmating	46
L		Papirruller	99
Lagrig av apparatet	24	Pleie	90
Lagring		PLU-funksjon	39
Termisk papir	45	PLU-nr.	62
Lagring av apparat	98	Poster	
Linerlessruller		kansellere	69
bestill	45	Programvare-ID	12, 17
Leverandør	45	Programvaremoduler	17
Lisenser	17	Q	
Lisensvilkår	19	Quick-Info	64
Luffuktighet	98	fullskjerm	64
M			
Manuell tara	75		
Melding tomt for papir	46		
Merkeskilt	16		
elektronisk	17		
miljøvern	18		
Montering	24		
Multiplisere	66		
Mål			
apparat	95		

R

Registrer	
stykkpris	64
veieartikkel	64
Rengjør termos skriverhode	92
Rengjøring	
Apparat	90
berøringsskjerm	91
skriver	92
Termos skriverhode	92
rengjøring av berøringsskjerm	91
rengjøringsmiddel	91
Reparasjon	10
Reservedeler	10
RetailVision	30
Reversering	56
RIK	57

S

Selger	
med kansellering	69
uten kansellering	69
Selgerfunksjonstaster	37
Selgertara	76
Selgertaster	33
Sett i bongrull	48
Sett i Linerlessrull	51
Sette i etikettrull	52
Sikkerhetsmerknader	20
Skett feil inntasting	60
Skilter	23
Skriver	45
3" Sett inn bongrull	50
byggeom fra bonger til etiketter	54
rengjøring	92
sett i bongrull	48
sett i Linerlessrull	51
sette i etikettrull	52
Skriverfunksjoner	34
Slå av	60
slå av kundebong	11
Slå på	59
Slå på apparatet	59
srkiver	54
Stabeltara	74
Standardtastatur	29
Strømforsyning	98
Stykktall-artikkel	67
Sum	73
Summeringsfunksjoner	43
Symboler	7

T

Tara	74
fasttara	75
kjent tara	75
manuell tara	75
overskrive	76
selger	76
slette	78
stabeltara	74
tomgods	74
ukjent tara	74
Tastatur	
Kundespesifikt tastatur	30
Tastefunksjoner	30
Tegnforklaring	7
Tekniske data	95
Tekstmelding ved feil	80
Temperatur	98
Termisk papir	45
Tilbehør	19
Tilleggsfunksjoner	41
Tomt for papir	46
transport	24
Tredjeparts-programvare	19
Typeskilt	16

U

Ukjent tara	74
undertrykkbar kundebong	11

V

Varegrupper	63
Varselskilt	23
Veid artikkel	65
Velg artikkel	
fra avdeling	62
fra ordningsgruppe	63
fra varegruppe	63
Virtuell bong	68
Virusbeskyttelse	18
Visning	
Quick-Info	64

10 Vedlegg



EU-samsvarserklæring

Apparattyp e:	Ikke-automatisk, elektromekanisk vekt
Modell:	XC 100 / XC 400 / XC 800 / XC 100 OEM / XC 800 OEM / XC 400 OEM / XC 300
Produsent:	Bizerba SE & Co. KG, Wilhelm-Kraut-Str. 65, 72336 Balingen, Tyskland

Ansvaret for å utstede denne samsvarserklæringen ligger hos produsenten.

Gjenstand for erklæringen:	XC...
	Ikke-automatisk, prisberegningsvekt for åpne butikker, nøyaktighet klasse III.

Emnet i erklæringen som er beskrevet ovenfor, samsvarer med den relevante EU-harmoniseringslovgivningen:

Ikke-automatiske vekter:	2014/31/EU; EUs offisielle journal fra 29.03.2014 L96 s. 107-148
Radio:	2014/53/EU ¹⁾ ; EUs offisielle journal fra 22.05.2014 L153 s. 62-106
EMC:	2014/30/EU ²⁾ ; EUs offisielle journal fra 29.03.2014 L96 s. 79-106
Lavspenning:	2014/35/EU ²⁾ ; EUs offisielle journal fra 29.03.2014 L96 s. 357-374
RoHS:	2011/65EU; EUs offisielle journal fra 1.7.2011 L174 s. 88-110

¹⁾Gjelder kun for apparater med radiomodul. ²⁾Gjelder kun for apparater uten radiomodul.

Gjeldende relevante harmoniserte standarder og tekniske spesifikasjoner for erklærte samsvar:

Metrologi:	EN 45501:2015; OIML R76-1, 2006
EMC:	EN 61326-1:2013 Klasse A
Elektrisk sikkerhet	EN 62368-1:2014 + AC:2015
Med WLAN-modul (alternativt):	EN 62311:2008 EN 301 489-17 V2.2.1:2012; EN 301 489-1 V1.8.1:2008 EN 300 328 V1.8.1:2012; EN 301 893 V1.7.1:2012

Navngitte myndighet NMI Certin B.V., nr. 0122, har gjennomført EU-prototypetesten og utstedt følgende sertifikat: T11014.

Navngitte myndighet notifiserte Stelle Eich- und Beschusswesen Baden-Württemberg ID-nr. 0103, har gjennomført en kontroll av QM-systemet til Bizerba beskrevet i vedlegg II nr. 2, modul D (konformitet med prototypen på grunnlag av en kvalitetssikring i produksjonsprosessen), og med sertifikat-nr. 4051.BIZ gir de bedriften Bizerba fullmakt til å sette metrologimerkingen på de ikke-automatiske vektene de har produsert samt å gjennomføre samsvarsvurderingen.

Grunnlag for samsvarserklæringen er kontraktsdokumentene (Bizerba oppdragsdokumenter). Ved endringer som ikke er avtalt med Bizerba, eller ikke er gjennomført av Bizerba, i den nevnte maskintypen, er denne erklæringen ikke lenger gyldig.

Bizerba SE & Co. KG
Wilhelm-Kraut-Straße 65
72336 Balingen, Tyskland

BIZERBA

Sted: 72336 Balingen, Tyskland

Dato: 03.12.2020

Produsent-underskrift:

ppa. 

Opplysninger om undertegnende
person:

Thomas Schoen
Vice President Global Engineering
Bizerba SE & Co. KG



EU-samsvarserklæring
Programvare for kombinasjon av vekt og kassesystem
som ikke regner pris

Vi erklærer herved at det heretter angitte apparatet overholder alle gjeldende krav og EU-forskrifter.

Betegnelse:	Kombinert apparat	
Produsent:	Bizerba	Bizerba
Apparattype:	Vekt	Programvare
Modell:	XC...	.RetailPowerScale
Nr. på EU-modelltestsertifikat:	T11014	
Nr. på byggesertifikatet:		DE-17-PC-PTB002
Software-ID:	4878 (Windows) 2934 (Linux)	7540 (Windows) 7756 (Linux)
Logisk versjonsnummer:	010	011

Gjeldende relevante harmoniserte standarder og tekniske spesifikasjoner for erklærte samsvar:

Ikke-automatiske vekter:	2014/31/EU; EUs offisielle journal fra 29.03.2014 L96 S. 107-148
--------------------------	--

Referansedokument: Forklaring for vekten som allerede er sikret av produsenten.

Grunnlag for samsvarserklæringen er kontraktsdokumentene (Bizerba oppdragsdokumenter). Ved endringer som ikke er avtalt med Bizerba, eller ikke er gjennomført av Bizerba, i den nevnte maskintypen, er denne erklæringen ikke lenger gyldig.

Bizerba SE & Co. KG
Wilhelm-Kraut-Straße 65
72336 Balingen, Tyskland

BIZERBA

Sted: 72336 Balingen, Tyskland

Dato: 30.07.2020

Produsent-underskrift:

ppa. 

Opplysninger om undertegnende
person:

Thomas Schoen
Vice President Global Engineering
Bizerba SE & Co. KG

10.3 GNU General Public Licence

Version 2, June 1991

Copyright (C) 1989, 1991 Free Software Foundation, Inc.

51 Franklin Street, Fifth Floor, Boston, MA 02110-1301, USA

Everyone is permitted to copy and distribute verbatim copies of this license document, but changing it is not allowed.

Preamble

The licenses for most software are designed to take away your freedom to share and change it. By contrast, the GNU General Public License is intended to guarantee your freedom to share and change free software--to make sure the software is free for all its users. This General Public License applies to most of the Free Software Foundation's software and to any other program whose authors commit to using it. (Some other Free Software Foundation software is covered by the GNU Lesser General Public License instead.) You can apply it to your programs, too.

When we speak of free software, we are referring to freedom, not price. Our General Public Licenses are designed to make sure that you have the freedom to distribute copies of free software (and charge for this service if you wish), that you receive source code or can get it if you want it, that you can change the software or use pieces of it in new free programs; and that you know you can do these things.

To protect your rights, we need to make restrictions that forbid anyone to deny you these rights or to ask you to surrender the rights. These restrictions translate to certain responsibilities for you if you distribute copies of the software, or if you modify it.

For example, if you distribute copies of such a program, whether gratis or for a fee, you must give the recipients all the rights that you have. You must make sure that they, too, receive or can get the source code. And you must show them these terms so they know their rights

We protect your rights with two steps: (1) copyright the software, and (2) offer you this license which gives you legal permission to copy, distribute and/or modify the software.

Also, for each author's protection and ours, we want to make certain that everyone understands that there is no warranty for this free software. If the software is modified by someone else and passed on, we want its recipients to know that what they have is not the original, so that any problems introduced by others will not reflect on the original authors' reputations.

Finally, any free program is threatened constantly by software patents. We wish to avoid the danger that redistributors of a free program will individually obtain patent licenses, in effect making the program proprietary. To prevent this, we have made it clear that any patent must be licensed for everyone's free use or not licensed at all.

The precise terms and conditions for copying, distribution and modification follow.

TERMS AND CONDITIONS FOR COPYING, DISTRIBUTION AND MODIFICATION

1. This License applies to any program or other work which contains a notice placed by the copyright holder saying it may be distributed under the terms of this General Public License. The "Program", below, refers to any such program or work, and a "work based on the Program" means either the Program or any derivative work under copyright law: that is to say, a work containing the Program or a portion of it, either verbatim or with modifications and/or translated into another language. (Hereinafter, translation is included without limitation in the term "modification".) Each licensee is addressed as "you".

Activities other than copying, distribution and modification are not covered by this License; they are outside its scope. The act of running the Program is not restricted, and the output from the Program is covered only if its contents constitute a work based on the Program (independent of having been made by running the Program). Whether that is true depends on what the Program does.

2. You may copy and distribute verbatim copies of the Program's source code as you receive it, in any medium, provided that you conspicuously and appropriately publish on each copy an appropriate copyright notice and disclaimer of warranty; keep intact all the notices that refer to this License and to the absence of any warranty; and give any other recipients of the Program a copy of this License along with the Program.

You may charge a fee for the physical act of transferring a copy, and you may at your option offer warranty protection in exchange for a fee.

3. You may modify your copy or copies of the Program or any portion of it, thus forming a work based on the Program, and copy and distribute such modifications or work under the terms of Section 1 above, provided that you also meet all of these conditions:
 - a. You must cause the modified files to carry prominent notices stating that you changed the files and the date of any change.

b. You must cause any work that you distribute or publish, that in whole or in part contains or is derived from the Program or any part thereof, to be licensed as a whole at no charge to all third parties under the terms of this License.

c. If the modified program normally reads commands interactively when run, you must cause it, when started running for such interactive use in the most ordinary way, to print or display an announcement including an appropriate copyright notice and a notice that there is no warranty (or else, saying that you provide a warranty) and that users may redistribute the program under these conditions, and telling the user how to view a copy of this License. (Exception: if the Program itself is interactive but does not normally print such an announcement, your work based on the Program is not required to print an announcement.)

These requirements apply to the modified work as a whole. If identifiable sections of that work are not derived from the Program, and can be reasonably considered independent and separate works in themselves, then this License, and its terms, do not apply to those sections when you distribute them as separate works. But when you distribute the same sections as part of a whole which is a work based on the Program, the distribution of the whole must be on the terms of this License, whose permissions for other licensees extend to the entire whole, and thus to each and every part regardless of who wrote it.

Thus, it is not the intent of this section to claim rights or contest your rights to work written entirely by you; rather, the intent is to exercise the right to control the distribution of derivative or collective works based on the Program.

In addition, mere aggregation of another work not based on the Program with the Program (or with a work based on the Program) on a volume of a storage or distribution medium does not bring the other work under the scope of this License.

4. You may copy and distribute the Program (or a work based on it, under Section 2) in object code or executable form under the terms of Sections 1 and 2 above provided that you also do one of the following:

a. Accompany it with the complete corresponding machine-readable source code, which must be distributed under the terms of Sections 1 and 2 above on a medium customarily used for software interchange; or,

b. Accompany it with a written offer, valid for at least three years, to give any third party, for a charge no more than your cost of physically performing source distribution, a complete machine-readable copy of the corresponding source code, to be distributed under the terms of Sections 1 and 2 above on a medium customarily used for software interchange; or,

c. Accompany it with the information you received as to the offer to distribute corresponding source code. (This alternative is allowed only for noncommercial distribution and only if you received the program in object code or executable form with such an offer, in accord with Subsection b above.)

The source code for a work means the preferred form of the work for making modifications to it. For an executable work, complete source code means all the source code for all modules it contains, plus any associated interface definition files, plus the scripts used to control compilation and installation of the executable. However, as a special exception, the source code distributed need not include anything that is normally distributed (in either source or binary form) with the major components (compiler, kernel, and so on) of the operating system on which the executable runs, unless that component itself accompanies the executable.

If distribution of executable or object code is made by offering access to copy from a designated place, then offering equivalent access to copy the source code from the same place counts as distribution of the source code, even though third parties are not compelled to copy the source along with the object code.

5. You may not copy, modify, sublicense, or distribute the Program except as expressly provided under this License. Any attempt otherwise to copy, modify, sublicense or distribute the Program is void, and will automatically terminate your rights under this License. However, parties who have received copies, or rights, from you under this License will not have their licenses terminated so long as such parties remain in full compliance.

6. You are not required to accept this License, since you have not signed it. However, nothing else grants you permission to modify or distribute the Program or its derivative works. These actions are prohibited by law if you do not accept this License. Therefore, by modifying or distributing the Program (or any work based on the Program), you indicate your acceptance of this License to do so, and all its terms and conditions for copying, distributing or modifying the Program or works based on it.

7. Each time you redistribute the Program (or any work based on the Program), the recipient automatically receives a license from the original licensor to copy, distribute or modify the Program subject to these terms and conditions. You may not impose any further restrictions on the recipients' exercise of the rights granted herein. You are not responsible for enforcing compliance by third parties to this License.

8. If, as a consequence of a court judgment or allegation of patent infringement or for any other reason (not limited to patent issues), conditions are imposed on you (whether by court order, agreement or otherwise) that contradict the conditions of this License, they do not excuse you from the conditions of this License. If you cannot distribute so as to satisfy simultaneously your obligations under this License and any other pertinent obligations, then as a consequence you may not distribute the Program at all. For example, if a patent license would not permit royalty-free redistribution of the Program by all those who receive copies directly or indirectly through you, then the only way you could satisfy both it and this License would be to refrain entirely from distribution of the Program.

If any portion of this section is held invalid or unenforceable under any particular circumstance, the balance of the section is intended to apply and the section as a whole is intended to apply in other circumstances.

It is not the purpose of this section to induce you to infringe any patents or other property right claims or to contest validity of any such claims; this section has the sole purpose of protecting the integrity of the free software distribution system, which is implemented by public license practices. Many people have made generous contributions to the wide range of software distributed through that system in reliance on consistent application of that system; it is up to the author/donor to decide if he or she is willing to distribute software through any other system and a licensee cannot impose that choice.

This section is intended to make thoroughly clear what is believed to be a consequence of the rest of this License.

9. If the distribution and/or use of the Program is restricted in certain countries either by patents or by copyrighted interfaces, the original copyright holder who places the Program under this License may add an explicit geographical distribution limitation excluding those countries, so that distribution is permitted only in or among countries not thus excluded. In such case, this License incorporates the limitation as if written in the body of this License.
10. The Free Software Foundation may publish revised and/or new versions of the General Public License from time to time. Such new versions will be similar in spirit to the present version, but may differ in detail to address new problems or concerns.
- Each version is given a distinguishing version number. If the Program specifies a version number of this License which applies to it and "any later version", you have the option of following the terms and conditions either of that version or of any later version published by the Free Software Foundation. If the Program does not specify a version number of this License, you may choose any version ever published by the Free Software Foundation.
11. If you wish to incorporate parts of the Program into other free programs whose distribution conditions are different, write to the author to ask for permission. For software which is copyrighted by the Free Software Foundation, write to the Free Software Foundation; we sometimes make exceptions for this. Our decision will be guided by the two goals of preserving the free status of all derivatives of our free software and of promoting the sharing and reuse of software generally.

NO WARRANTY

12. BECAUSE THE PROGRAM IS LICENSED FREE OF CHARGE, THERE IS NO WARRANTY FOR THE PROGRAM, TO THE EXTENT PERMITTED BY APPLICABLE LAW. EXCEPT WHEN OTHERWISE STATED IN WRITING THE COPYRIGHT HOLDERS AND/OR OTHER PARTIES PROVIDE THE PROGRAM "AS IS" WITHOUT WARRANTY OF ANY KIND, EITHER EXPRESSED OR IMPLIED, INCLUDING, BUT NOT LIMITED TO, THE IMPLIED WARRANTIES OF MERCHANTABILITY AND FITNESS FOR A PARTICULAR PURPOSE. THE ENTIRE RISK AS TO THE QUALITY AND PERFORMANCE OF THE PROGRAM IS WITH YOU. SHOULD THE PROGRAM PROVE DEFECTIVE, YOU ASSUME THE COST OF ALL NECESSARY SERVICING, REPAIR OR CORRECTION.
13. IN NO EVENT UNLESS REQUIRED BY APPLICABLE LAW OR AGREED TO IN WRITING WILL ANY COPYRIGHT HOLDER, OR ANY OTHER PARTY WHO MAY MODIFY AND/OR REDISTRIBUTE THE PROGRAM AS PERMITTED ABOVE, BE LIABLE TO YOU FOR DAMAGES, INCLUDING ANY GENERAL, SPECIAL, INCIDENTAL OR CONSEQUENTIAL DAMAGES ARISING OUT OF THE USE OR INABILITY TO USE THE PROGRAM (INCLUDING BUT NOT LIMITED TO LOSS OF DATA OR DATA BEING RENDERED INACCURATE OR LOSSES SUSTAINED BY YOU OR THIRD PARTIES OR A FAILURE OF THE PROGRAM TO OPERATE WITH ANY OTHER PROGRAMS), EVEN IF SUCH HOLDER OR OTHER PARTY HAS BEEN ADVISED OF THE POSSIBILITY OF SUCH DAMAGES.

END OF TERMS AND CONDITIONS

Appendix: How to Apply These Terms to Your New Programs

If you develop a new program, and you want it to be of the greatest possible use to the public, the best way to achieve this is to make it free software which everyone can redistribute and change under these terms.

To do so, attach the following notices to the program. It is safest to attach them to the start of each source file to most effectively convey the exclusion of warranty; and each file should have at least the "copyright" line and a pointer to where the full notice is found.

One line to give the program's name and a brief idea of what it does.

Copyright (C) yyyy name of author

This program is free software; you can redistribute it and/or modify it under the terms of the GNU General Public License as published by the Free Software Foundation; either version 2 of the License, or (at your option) any later version.

This program is distributed in the hope that it will be useful, but WITHOUT ANY WARRANTY; without even the implied warranty of MERCHANTABILITY or FITNESS FOR A PARTICULAR PURPOSE. See the GNU General Public License for more details.

You should have received a copy of the GNU General Public License along with this program; if not, write to the Free Software Foundation, Inc., 51 Franklin Street, Fifth Floor, Boston, MA 02110-1301, USA.

Also add information on how to contact you by electronic and paper mail.

If the program is interactive, make it output a short notice like this when it starts in an interactive mode:

Gnomovision version 69, Copyright (C) year name of author Gnomovision comes with ABSOLUTELY NO WARRANTY; for details type `show w'. This is free software, and you are welcome to redistribute it under certain conditions; type `show c' for details.

The hypothetical commands show w and show c should show the appropriate parts of the General Public License. Of course, the commands you use may be called something other than show w and show c; they could even be mouse-clicks or menu items--whatever suits your program.

You should also get your employer (if you work as a programmer) or your school, if any, to sign a "copyright disclaimer" for the program, if necessary. Here is a sample; alter the names:

Yoyodyne, Inc., hereby disclaims all copyright interest in the program `Gnomovision' (which makes passes at compilers) written by James Hacker. signature of Ty Coon, 1 April 1989 Ty Coon, President of Vice

This General Public License does not permit incorporating your program into proprietary programs. If your program is a subroutine library, you may consider it more useful to permit linking proprietary applications with the library. If this is what you want to do, use the GNU Lesser General Public License instead of this License.

10.4 GNU Lesser General Public Licence

Version 2.1, February 1999

Copyright (C) 1991, 1999 Free Software Foundation, Inc.

51 Franklin Street, Fifth Floor, Boston, MA 02110-1301, USA

Everyone is permitted to copy and distribute verbatim copies of this license document, but changing it is not allowed.

[This is the first released version of the Lesser GPL. It also counts as the successor of the GNU Library Public License, version 2, hence the version number 2.1.]

Preamble

The licenses for most software are designed to take away your freedom to share and change it. By contrast, the GNU General Public Licenses are intended to guarantee your freedom to share and change free software--to make sure the software is free for all its users.

This license, the Lesser General Public License, applies to some specially designated software--typically libraries--of the Free Software Foundation and other authors who decide to use it. You can use it too, but we suggest you first think carefully about whether this license or the ordinary General Public License is the better strategy to use in any particular case, based on the explanations below.

When we speak of free software, we are referring to freedom of use, not price. Our General Public Licenses are designed to make sure that you have the freedom to distribute copies of free software (and charge for this service if you wish); that you receive source code or can get it if you want it; that you can change the software and use pieces of it in new free programs; and that you are informed that you can do these things.

To protect your rights, we need to make restrictions that forbid distributors to deny you these rights or to ask you to surrender these rights. These restrictions translate to certain responsibilities for you if you distribute copies of the library or if you modify it.

For example, if you distribute copies of the library, whether gratis or for a fee, you must give the recipients all the rights that we gave you. You must make sure that they, too, receive or can get the source code. If you link other code with the library, you must provide complete object files to the recipients, so that they can relink them with the library after making changes to the library and recompiling it. And you must show them these terms so they know their rights.

We protect your rights with a two-step method: (1) we copyright the library, and (2) we offer you this license, which gives you legal permission to copy, distribute and/or modify the library.

To protect each distributor, we want to make it very clear that there is no warranty for the free library. Also, if the library is modified by someone else and passed on, the recipients should know that what they have is not the original version, so that the original author's reputation will not be affected by problems that might be introduced by others.

Finally, software patents pose a constant threat to the existence of any free program. We wish to make sure that a company cannot effectively restrict the users of a free program by obtaining a restrictive license from a patent holder. Therefore, we insist that any patent license obtained for a version of the library must be consistent with the full freedom of use specified in this license.

Most GNU software, including some libraries, is covered by the ordinary GNU General Public License. This license, the GNU Lesser General Public License, applies to certain designated libraries, and is quite different from the ordinary General Public License. We use this license for certain libraries in order to permit linking those libraries into non-free programs.

When a program is linked with a library, whether statically or using a shared library, the combination of the two is legally speaking a combined work, a derivative of the original library. The ordinary General Public License therefore permits such linking only if the entire combination fits its criteria of freedom. The Lesser General Public License permits more lax criteria for linking other code with the library.

We call this license the ϕ Lesser ϕ General Public License because it does Less to protect the user's freedom than the ordinary General Public License. It also provides other free software developers Less of an advantage over competing non-free programs. These disadvantages are the reason we use the ordinary General Public License for many libraries. However, the Lesser license provides advantages in certain special circumstances.

For example, on rare occasions, there may be a special need to encourage the widest possible use of a certain library, so that it becomes a de-facto standard. To achieve this, non-free programs must be allowed to use the library. A more frequent case is that a free library does the same job as widely used non-free libraries. In this case, there is little to gain by limiting the free library to free software only, so we use the Lesser General Public License.

In other cases, permission to use a particular library in non-free programs enables a greater number of people to use a large body of free software. For example, permission to use the GNU C Library in non-free programs enables many more people to use the whole GNU operating system, as well as its variant, the GNU/Linux operating system.

Although the Lesser General Public License is Less protective of the users' freedom, it does ensure that the user of a program that is linked with the Library has the freedom and the wherewithal to run that program using a modified version of the Library.

The precise terms and conditions for copying, distribution and modification follow. Pay close attention to the difference between a "work based on the library" and a "work that uses the library". The former contains code derived from the library, whereas the latter must be combined with the library in order to run.

TERMS AND CONDITIONS FOR COPYING, DISTRIBUTION AND MODIFICATION

1. This License Agreement applies to any software library or other program which contains a notice placed by the copyright holder or other authorized party saying it may be distributed under the terms of this Lesser General Public License (also called "this License"). Each licensee is addressed as "you".

A "library" means a collection of software functions and/or data prepared so as to be conveniently linked with application programs (which use some of those functions and data) to form executables.

The "Library", below, refers to any such software library or work which has been distributed under these terms. A "work based on the Library" means either the Library or any derivative work under copyright law: that is to say, a work containing the Library or a portion of it, either verbatim or with modifications and/or translated straightforwardly into another language. (Hereinafter, translation is included without limitation in the term "modification".)

"Source code" for a work means the preferred form of the work for making modifications to it. For a library, complete source code means all the source code for all modules it contains, plus any associated interface definition files, plus the scripts used to control compilation and installation of the library.

Activities other than copying, distribution and modification are not covered by this License; they are outside its scope. The act of running a program using the Library is not restricted, and output from such a program is covered only if its contents constitute a work based on the Library (independent of the use of the Library in a tool for writing it). Whether that is true depends on what the Library does and what the program that uses the Library does.

2. You may copy and distribute verbatim copies of the Library's complete source code as you receive it, in any medium, provided that you conspicuously and appropriately publish on each copy an appropriate copyright notice and disclaimer of warranty; keep intact all the notices that refer to this License and to the absence of any warranty; and distribute a copy of this License along with the Library. You may charge a fee for the physical act of transferring a copy, and you may at your option offer warranty protection in exchange for a fee.
3. You may modify your copy or copies of the Library or any portion of it, thus forming a work based on the Library, and copy and distribute such modifications or work under the terms of Section 1 above, provided that you also meet all of these conditions:
 - a. The modified work must itself be a software library.
 - b. You must cause the files modified to carry prominent notices stating that you changed the files and the date of any change.
 - c. You must cause the whole of the work to be licensed at no charge to all third parties under the terms of this License.
 - d. If a facility in the modified Library refers to a function or a table of data to be supplied by an application program that uses the facility, other than as an argument passed when the facility is invoked, then you must make a good faith effort to ensure that, in the event an application does not supply such function or table, the facility still operates, and performs whatever part of its purpose remains meaningful.
(For example, a function in a library to compute square roots has a purpose that is entirely well-defined independent of the application. Therefore, Subsection 2d requires that any application-supplied function or table used by this function must be optional: if the application does not supply it, the square root function must still compute square roots.)

These requirements apply to the modified work as a whole. If identifiable sections of that work are not derived from the Library, and can be reasonably considered independent and separate works in themselves, then this License, and its terms, do not apply to those sections when you distribute them as separate works. But when you distribute the same sections as part of a whole which is a work based on the Library, the distribution of the whole must be on the terms of this License, whose permissions for other licensees extend to the entire whole, and thus to each and every part regardless of who wrote it.

Thus, it is not the intent of this section to claim rights or contest your rights to work written entirely by you; rather, the intent is to exercise the right to control the distribution of derivative or collective works based on the Library.

In addition, mere aggregation of another work not based on the Library with the Library (or with a work based on the Library) on a volume of a storage or distribution medium does not bring the other work under the scope of this License.

4. You may opt to apply the terms of the ordinary GNU General Public License instead of this License to a given copy of the Library. To do this, you must alter all the notices that refer to this License, so that they refer to the ordinary GNU General Public License, version 2, instead of to this License. (If a newer version than version 2 of the ordinary GNU General Public License has appeared, then you can specify that version instead if you wish.) Do not make any other change in these notices. Once this change is made in a given copy, it is irreversible for that copy, so the ordinary GNU General Public License applies to all subsequent copies and derivative works made from that copy.

This option is useful when you wish to copy part of the code of the Library into a program that is not a library.

5. You may copy and distribute the Library (or a portion or derivative of it, under Section 2) in object code or executable form under the terms of Sections 1 and 2 above provided that you accompany it with the complete corresponding machine-readable source code, which must be distributed under the terms of Sections 1 and 2 above on a medium customarily used for software interchange.

If distribution of object code is made by offering access to copy from a designated place, then offering equivalent access to copy the source code from the same place satisfies the requirement to distribute the source code, even though third parties are not compelled to copy the source along with the object code.

6. A program that contains no derivative of any portion of the Library, but is designed to work with the Library by being compiled or linked with it, is called a "work that uses the Library". Such a work, in isolation, is not a derivative work of the Library, and therefore falls outside the scope of this License.

However, linking a "work that uses the Library" with the Library creates an executable that is a derivative of the Library (because it contains portions of the Library), rather than a "work that uses the library". The executable is therefore covered by this License. Section 6 states terms for distribution of such executables.

When a "work that uses the Library" uses material from a header file that is part of the Library, the object code for the work may be a derivative work of the Library even though the source code is not. Whether this is true is especially significant if the work can be linked without the Library, or if the work is itself a library. The threshold for this to be true is not precisely defined by law.

If such an object file uses only numerical parameters, data structure layouts and accessors, and small macros and small inline functions (ten lines or less in length), then the use of the object file is unrestricted, regardless of whether it is legally a derivative work. (Executables containing this object code plus portions of the Library will still fall under Section 6.)

Otherwise, if the work is a derivative of the Library, you may distribute the object code for the work under the terms of Section 6. Any executables containing that work also fall under Section 6, whether or not they are linked directly with the Library itself.

7. As an exception to the Sections above, you may also combine or link a "work that uses the Library" with the Library to produce a work containing portions of the Library, and distribute that work under terms of your choice, provided that the terms permit modification of the work for the customer's own use and reverse engineering for debugging such modifications.

You must give prominent notice with each copy of the work that the Library is used in it and that the Library and its use are covered by this License. You must supply a copy of this License. If the work during execution displays copyright notices, you must include the copyright notice for the Library among them, as well as a reference directing the user to the copy of this License. Also, you must do one of these things:

a. Accompany the work with the complete corresponding machine-readable source code for the Library including whatever changes were used in the work (which must be distributed under Sections 1 and 2 above); and, if the work is an executable linked with the Library, with the complete machine-readable "work that uses the Library", as object code and/or source code, so that the user can modify the Library and then relink to produce a modified executable containing the modified Library. (It is understood that the user who changes the contents of definitions files in the Library will not necessarily be able to recompile the application to use the modified definitions.)

b. Use a suitable shared library mechanism for linking with the Library. A suitable mechanism is one that (1) uses at run time a copy of the library already present on the user's computer system, rather than copying library functions into the executable, and (2) will operate properly with a modified version of the library, if the user installs one, as long as the modified version is interface-compatible with the version that the work was made with.

c. Accompany the work with a written offer, valid for at least three years, to give the same user the materials specified in Subsection 6a, above, for a charge no more than the cost of performing this distribution.

d. If distribution of the work is made by offering access to copy from a designated place, offer equivalent access to copy the above specified materials from the same place.

e. Verify that the user has already received a copy of these materials or that you have already sent this user a copy.

For an executable, the required form of the "work that uses the Library" must include any data and utility programs needed for reproducing the executable from it. However, as a special exception, the materials to be distributed need not include anything that is normally distributed (in either source or binary form) with the major components (compiler, kernel, and so on) of the operating system on which the executable runs, unless that component itself accompanies the executable.

It may happen that this requirement contradicts the license restrictions of other proprietary libraries that do not normally accompany the operating system. Such a contradiction means you cannot use both them and the Library together in an executable that you distribute.

8. You may place library facilities that are a work based on the Library side-by-side in a single library together with other library facilities not covered by this License, and distribute such a combined library, provided that the separate distribution of the work based on the Library and of the other library facilities is otherwise permitted, and provided that you do these two things:
 - a. Accompany the combined library with a copy of the same work based on the Library, uncombined with any other library facilities. This must be distributed under the terms of the Sections above.
 - b. Give prominent notice with the combined library of the fact that part of it is a work based on the Library, and explaining where to find the accompanying uncombined form of the same work.
9. You may not copy, modify, sublicense, link with, or distribute the Library except as expressly provided under this License. Any attempt otherwise to copy, modify, sublicense, link with, or distribute the Library is void, and will automatically terminate your rights under this License. However, parties who have received copies, or rights, from you under this License will not have their licenses terminated so long as such parties remain in full compliance.
10. You are not required to accept this License, since you have not signed it. However, nothing else grants you permission to modify or distribute the Library or its derivative works. These actions are prohibited by law if you do not accept this License. Therefore, by modifying or distributing the Library (or any work based on the Library), you indicate your acceptance of this License to do so, and all its terms and conditions for copying, distributing or modifying the Library or works based on it.
11. Each time you redistribute the Library (or any work based on the Library), the recipient automatically receives a license from the original licensor to copy, distribute, link with or modify the Library subject to these terms and conditions. You may not impose any further restrictions on the recipients' exercise of the rights granted herein. You are not responsible for enforcing compliance by third parties with this License.
12. If, as a consequence of a court judgment or allegation of patent infringement or for any other reason (not limited to patent issues), conditions are imposed on you (whether by court order, agreement or otherwise) that contradict the conditions of this License, they do not excuse you from the conditions of this License. If you cannot distribute so as to satisfy simultaneously your obligations under this License and any other pertinent obligations, then as a consequence you may not distribute the Library at all. For example, if a patent license would not permit royalty-free redistribution of the Library by all those who receive copies directly or indirectly through you, then the only way you could satisfy both it and this License would be to refrain entirely from distribution of the Library.

If any portion of this section is held invalid or unenforceable under any particular circumstance, the balance of the section is intended to apply, and the section as a whole is intended to apply in other circumstances.

It is not the purpose of this section to induce you to infringe any patents or other property right claims or to contest validity of any such claims; this section has the sole purpose of protecting the integrity of the free software distribution system which is implemented by public license practices. Many people have made generous contributions to the wide range of software distributed through that system in reliance on consistent application of that system; it is up to the author/donor to decide if he or she is willing to distribute software through any other system and a licensee cannot impose that choice.

This section is intended to make thoroughly clear what is believed to be a consequence of the rest of this License.

13. If the distribution and/or use of the Library is restricted in certain countries either by patents or by copyrighted interfaces, the original copyright holder who places the Library under this License may add an explicit geographical distribution limitation excluding those countries, so that distribution is permitted only in or among countries not thus excluded. In such case, this License incorporates the limitation as if written in the body of this License.
14. The Free Software Foundation may publish revised and/or new versions of the Lesser General Public License from time to time. Such new versions will be similar in spirit to the present version, but may differ in detail to address new problems or concerns.

Each version is given a distinguishing version number. If the Library specifies a version number of this License which applies to it and "any later version", you have the option of following the terms and conditions either of that version or of any later version published by the Free Software Foundation. If the Library does not specify a license version number, you may choose any version ever published by the Free Software Foundation.
15. If you wish to incorporate parts of the Library into other free programs whose distribution conditions are incompatible with these, write to the author to ask for permission. For software which is copyrighted by the Free Software Foundation, write to the Free Software Foundation; we sometimes make exceptions for this. Our decision will be guided by the two goals of preserving the free status of all derivatives of our free software and of promoting the sharing and reuse of software generally.

NO WARRANTY

16. BECAUSE THE LIBRARY IS LICENSED FREE OF CHARGE, THERE IS NO WARRANTY FOR THE LIBRARY, TO THE EXTENT PERMITTED BY APPLICABLE LAW. EXCEPT WHEN OTHERWISE STATED IN WRITING THE COPYRIGHT HOLDERS AND/OR OTHER PARTIES PROVIDE THE LIBRARY "AS IS" WITHOUT WARRANTY OF ANY KIND, EITHER EXPRESSED OR IMPLIED, INCLUDING, BUT NOT LIMITED TO, THE IMPLIED WARRANTIES OF MERCHANTABILITY AND FITNESS FOR A PARTICULAR PURPOSE. THE ENTIRE RISK AS TO THE QUALITY AND PERFORMANCE OF THE LIBRARY IS WITH YOU. SHOULD THE LIBRARY PROVE DEFECTIVE, YOU ASSUME THE COST OF ALL NECESSARY SERVICING, REPAIR OR CORRECTION.
17. IN NO EVENT UNLESS REQUIRED BY APPLICABLE LAW OR AGREED TO IN WRITING WILL ANY COPYRIGHT HOLDER, OR ANY OTHER PARTY WHO MAY MODIFY AND/OR REDISTRIBUTE THE LIBRARY AS PERMITTED ABOVE, BE LIABLE TO YOU FOR DAMAGES, INCLUDING ANY GENERAL, SPECIAL, INCIDENTAL OR CONSEQUENTIAL DAMAGES ARISING OUT OF THE USE OR INABILITY TO USE THE LIBRARY (INCLUDING BUT NOT LIMITED TO LOSS OF DATA OR DATA BEING RENDERED

INACCURATE OR LOSSES SUSTAINED BY YOU OR THIRD PARTIES OR A FAILURE OF THE LIBRARY TO OPERATE WITH ANY OTHER SOFTWARE), EVEN IF SUCH HOLDER OR OTHER PARTY HAS BEEN ADVISED OF THE POSSIBILITY OF SUCH DAMAGES.

END OF TERMS AND CONDITIONS

How to Apply These Terms to Your New Libraries

If you develop a new library, and you want it to be of the greatest possible use to the public, we recommend making it free software that everyone can redistribute and change. You can do so by permitting redistribution under these terms (or, alternatively, under the terms of the ordinary General Public License).

To apply these terms, attach the following notices to the library. It is safest to attach them to the start of each source file to most effectively convey the exclusion of warranty; and each file should have at least the "copyright" line and a pointer to where the full notice is found.

One line to give the library's name and an idea of what it does.

Copyright (C) year name of author

This library is free software; you can redistribute it and/or modify it under the terms of the GNU Lesser General Public License as published by the Free Software Foundation; either version 2.1 of the License, or (at your option) any later version.

This library is distributed in the hope that it will be useful, but WITHOUT ANY WARRANTY; without even the implied warranty of MERCHANTABILITY or FITNESS FOR A PARTICULAR PURPOSE. See the GNU Lesser General Public License for more details.

You should have received a copy of the GNU Lesser General Public License along with this library; if not, write to the Free Software Foundation, Inc., 51 Franklin Street, Fifth Floor, Boston, MA 02110-1301, USA.

Also add information on how to contact you by electronic and paper mail.

You should also get your employer (if you work as a programmer) or your school, if any, to sign a "copyright disclaimer" for the library, if necessary. Here is a sample; alter the names:

Yoyodyne, Inc., hereby disclaims all copyright interest in the library

`Frob' (a library for tweaking knobs) written by James Random Ha#ker.

signature of Ty Coon, 1 April 1990

Ty Coon, President of Vice

10.5 License Agreement for Python

A. HISTORY OF THE SOFTWARE

Python was created in the early 1990s by Guido van Rossum at Stichting Mathematisch Centrum (CWI, see <http://www.cwi.nl>) in the Netherlands as a successor of a language called ABC. Guido remains Python's principal author, although it includes many contributions from others.

In 1995, Guido continued his work on Python at the Corporation for National Research Initiatives (CNRI, see <http://www.cnri.reston.va.us>) in Reston, Virginia where he released several versions of the software.

In May 2000, Guido and the Python core development team moved to BeOpen.com to form the BeOpen PythonLabs team. In October of the same year, the PythonLabs team moved to Digital Creations (now Zope Corporation, see <http://www.zope.com>). In 2001, the Python Software Foundation (PSF, see <http://www.python.org/psf/>) was formed, a non-profit organization created specifically to own Python-related Intellectual Property. Zope Corporation is a sponsoring member of the PSF.

All Python releases are Open Source (see <http://www.opensource.org> for the Open Source Definition). Historically, most, but not all, Python releases have also been GPL-compatible; the table below summarizes the various releases.

Release	Derived from	Year	Owner	GPL-compatible? (1)
0.9.0 thru 1.2		1991-1995	CWI	yes

Release	Derived from	Year	Owner	GPL-compatible? (1)
1.3 thru 1.5.2	1.2	1991-1995	CNRI	yes
1.6	1.5.2	2000	CNRI	no
2.0	1.6	2000	Beopen.com	no
1.6.1	1.6	2001	CNRI	yes (2)
2.1	2.0+1.6.1	2001	PSF	yes
2.0.1	2.0+1.6.1	2001	PSF	yes
2.1.1	2.1+2.0.1	2001	PSF	yes
2.2	2.1.1	2001	PSF	yes
2.1.2	2.1.1	2002	PSF	yes
2.1.3	2.1.2	2002	PSF	yes
2.2.1	2.2	2002	PSF	yes
2.2.2	2.2.1	2002	PSF	yes
2.2.3	2.2.2	2003	PSF	yes
2.3	2.2.2	2002-2003	PSF	yes
2.3.1	2.3	2002-2003	PSF	yes
2.3.2	2.3.1	2002-2003	PSF	yes
2.3.3	2.3.2	2002-2003	PSF	yes
2.3.4	2.3.3	2004	PSF	yes
2.3.5	2.3.4	2005	PSF	yes
2.4	2.3	2004	PSF	yes
2.4.1	2.4	2005	PSF	yes
2.4.2	2.4.1	2005	PSF	yes
2.4.3	2.4.2	2006	PSF	yes
2.4.4	2.4.3	2006	PSF	yes
2.5	2.4	2006	PSF	yes
2.5.1	2.5	2007	PSF	yes
2.5.2	2.5.1	2008	PSF	yes
2.5.3	2.5.2	2008	PSF	yes
2.6	2.5	2008	PSF	yes
2.6.1	2.6	2008	PSF	yes
2.6.2	2.6.1	2009	PSF	yes
2.6.3	2.6.2	2009	PSF	yes
2.6.4	2.6.3	2009	PSF	yes
2.6.5	2.6.4	2010	PSF	yes
3.0	2.6	2008	PSF	yes
3.0.1	3.0	2009	PSF	yes
3.1	3.0.1	2009	PSF	yes
3.1.1	3.1	2009	PSF	yes
3.1.2	3.1.1	2010	PSF	yes

Release	Derived from	Year	Owner	GPL-compatible? (1)
3.1.3	3.1.2	2010	PSF	yes
3.1.4	3.1.3	2011	PSF	yes
3.2	3.1	2011	PSF	yes
3.2.1	3.2	2011	PSF	yes
3.2.2	3.2.1	2011	PSF	yes
3.2.3	3.2.2	2012	PSF	yes
3.3.0	3.2	2012	PSF	yes

Footnotes:

1. GPL-compatible doesn't mean that we're distributing Python under the GPL. All Python licenses, unlike the GPL, let you distribute a modified version without making your changes open source. The GPL-compatible licenses make it possible to combine Python with other software that is released under the GPL; the others don't.
2. According to Richard Stallman, 1.6.1 is not GPL-compatible, because its license has a choice of law clause. According to CNRI, however, Stallman's lawyer has told CNRI's lawyer that 1.6.1 is "not incompatible" with the GPL.

Thanks to the many outside volunteers who have worked under Guido's direction to make these releases possible.

B. TERMS AND CONDITIONS FOR ACCESSING OR OTHERWISE USING PYTHON

PYTHON SOFTWARE FOUNDATION LICENSE VERSION 2

1. This LICENSE AGREEMENT is between the Python Software Foundation ("PSF"), and the Individual or Organization ("Licensee") accessing and otherwise using this software ("Python") in source or binary form and its associated documentation.
2. Subject to the terms and conditions of this License Agreement, PSF hereby grants Licensee a nonexclusive, royalty-free, world-wide license to reproduce, analyze, test, perform and/or display publicly, prepare derivative works, distribute, and otherwise use Python alone or in any derivative version, provided, however, that PSF's License Agreement and PSF's notice of copyright, i.e., "Copyright (c) 2001, 2002, 2003, 2004, 2005, 2006, 2007, 2008, 2009, 2010, 2011, 2012 Python Software Foundation; All Rights Reserved" are retained in Python alone or in any derivative version prepared by Licensee.
3. In the event Licensee prepares a derivative work that is based on or incorporates Python or any part thereof, and wants to make the derivative work available to others as provided herein, then Licensee hereby agrees to include in any such work a brief summary of the changes made to Python.
4. PSF is making Python available to Licensee on an "AS IS" basis. PSF MAKES NO REPRESENTATIONS OR WARRANTIES, EXPRESS OR IMPLIED. BY WAY OF EXAMPLE, BUT NOT LIMITATION, PSF MAKES NO AND DISCLAIMS ANY REPRESENTATION OR WARRANTY OF MERCHANTABILITY OR FITNESS FOR ANY PARTICULAR PURPOSE OR THAT THE USE OF PYTHON WILL NOT INFRINGE ANY THIRD PARTY RIGHTS.
5. PSF SHALL NOT BE LIABLE TO LICENSEE OR ANY OTHER USERS OF PYTHON FOR ANY INCIDENTAL, SPECIAL, OR CONSEQUENTIAL DAMAGES OR LOSS AS A RESULT OF MODIFYING, DISTRIBUTING, OR OTHERWISE USING PYTHON, OR ANY DERIVATIVE THEREOF, EVEN IF ADVISED OF THE POSSIBILITY THEREOF.
6. This License Agreement will automatically terminate upon a material breach of its terms and conditions.
7. Nothing in this License Agreement shall be deemed to create any relationship of agency, partnership, or joint venture between PSF and Licensee. This License Agreement does not grant permission to use PSF trademarks or trade name in a trademark sense to endorse or promote products or services of Licensee, or any third party.
8. By copying, installing or otherwise using Python, Licensee agrees to be bound by the terms and conditions of this License Agreement.

PSF LICENSE AGREEMENT FOR PYTHON 2.7.3

1. This LICENSE AGREEMENT is between the Python Software Foundation ("PSF"), and the Individual or Organization ("Licensee") accessing and otherwise using Python 2.7.3 software in source or binary form and its associated documentation.
2. Subject to the terms and conditions of this License Agreement, PSF hereby grants Licensee a nonexclusive, royalty-free, world-wide license to reproduce, analyze, test, perform and/or display publicly, prepare derivative works, distribute, and otherwise use Python 2.7.3 alone or in any derivative version, provided, however, that PSF's License Agreement and PSF's notice of copyright, i.e., "Copyright © 2001-2013 Python Software Foundation; All Rights Reserved" are retained in Python 2.7.3 alone or in any derivative version prepared by Licensee.
3. In the event Licensee prepares a derivative work that is based on or incorporates Python 2.7.3 or any part thereof, and wants to make the derivative work available to others as provided herein, then Licensee hereby agrees to include in any such work a brief summary of the changes made to Python 2.7.3.

4. PSF is making Python 2.7.3 available to Licensee on an "AS IS" basis. PSF MAKES NO REPRESENTATIONS OR WARRANTIES, EXPRESS OR IMPLIED. BY WAY OF EXAMPLE, BUT NOT LIMITATION, PSF MAKES NO AND DISCLAIMS ANY REPRESENTATION OR WARRANTY OF MERCHANTABILITY OR FITNESS FOR ANY PARTICULAR PURPOSE OR THAT THE USE OF PYTHON 2.7.3 WILL NOT INFRINGE ANY THIRD PARTY RIGHTS.
5. PSF SHALL NOT BE LIABLE TO LICENSEE OR ANY OTHER USERS OF PYTHON 2.7.3 FOR ANY INCIDENTAL, SPECIAL, OR CONSEQUENTIAL DAMAGES OR LOSS AS A RESULT OF MODIFYING, DISTRIBUTING, OR OTHERWISE USING PYTHON 2.7.3, OR ANY DERIVATIVE THEREOF, EVEN IF ADVISED OF THE POSSIBILITY THEREOF.
6. This License Agreement will automatically terminate upon a material breach of its terms and conditions.
7. Nothing in this License Agreement shall be deemed to create any relationship of agency, partnership, or joint venture between PSF and Licensee. This License Agreement does not grant permission to use PSF trademarks or trade name in a trademark sense to endorse or promote products or services of Licensee, or any third party.
8. By copying, installing or otherwise using Python 2.7.3, Licensee agrees to be bound by the terms and conditions of this License Agreement.

BEOPEN.COM LICENSE AGREEMENT FOR PYTHON 2.0

BEOPEN PYTHON OPEN SOURCE LICENSE AGREEMENT VERSION 1

1. This LICENSE AGREEMENT is between BeOpen.com ("BeOpen"), having an office at 160 Saratoga Avenue, Santa Clara, CA 95051, and the Individual or Organization ("Licensee") accessing and otherwise using this software in source or binary form and its associated documentation ("the Software").
2. Subject to the terms and conditions of this BeOpen Python License Agreement, BeOpen hereby grants Licensee a non-exclusive, royalty-free, world-wide license to reproduce, analyze, test, perform and/or display publicly, prepare derivative works, distribute, and otherwise use the Software alone or in any derivative version, provided, however, that the BeOpen Python License is retained in the Software, alone or in any derivative version prepared by Licensee.
3. BeOpen is making the Software available to Licensee on an "AS IS" basis. BEOPEN MAKES NO REPRESENTATIONS OR WARRANTIES, EXPRESS OR IMPLIED. BY WAY OF EXAMPLE, BUT NOT LIMITATION, BEOPEN MAKES NO AND DISCLAIMS ANY REPRESENTATION OR WARRANTY OF MERCHANTABILITY OR FITNESS FOR ANY PARTICULAR PURPOSE OR THAT THE USE OF THE SOFTWARE WILL NOT INFRINGE ANY THIRD PARTY RIGHTS.
4. BEOPEN SHALL NOT BE LIABLE TO LICENSEE OR ANY OTHER USERS OF THE SOFTWARE FOR ANY INCIDENTAL, SPECIAL, OR CONSEQUENTIAL DAMAGES OR LOSS AS A RESULT OF USING, MODIFYING OR DISTRIBUTING THE SOFTWARE, OR ANY DERIVATIVE THEREOF, EVEN IF ADVISED OF THE POSSIBILITY THEREOF.
5. This License Agreement will automatically terminate upon a material breach of its terms and conditions.
6. This License Agreement shall be governed by and interpreted in all respects by the law of the State of California, excluding conflict of law provisions. Nothing in this License Agreement shall be deemed to create any relationship of agency, partnership, or joint venture between BeOpen and Licensee. This License Agreement does not grant permission to use BeOpen trademarks or trade names in a trademark sense to endorse or promote products or services of Licensee, or any third party. As an exception, the "BeOpen Python" logos available at <http://www.pythonlabs.com/logos.html> may be used according to the permissions granted on that web page.
7. By copying, installing or otherwise using the software, Licensee agrees to be bound by the terms and conditions of this License Agreement.

CNRI LICENSE AGREEMENT FOR PYTHON 1.6.1

1. This LICENSE AGREEMENT is between the Corporation for National Research Initiatives, having an office at 1895 Preston White Drive, Reston, VA 20191 ("CNRI"), and the Individual or Organization ("Licensee") accessing and otherwise using Python 1.6.1 software in source or binary form and its associated documentation.
2. Subject to the terms and conditions of this License Agreement, CNRI hereby grants Licensee a nonexclusive, royalty-free, world-wide license to reproduce, analyze, test, perform and/or display publicly, prepare derivative works, distribute, and otherwise use Python 1.6.1 alone or in any derivative version, provided, however, that CNRI's License Agreement and CNRI's notice of copyright, i.e., "Copyright © 1995-2001 Corporation for National Research Initiatives; All Rights Reserved" are retained in Python 1.6.1 alone or in any derivative version prepared by Licensee. Alternately, in lieu of CNRI's License Agreement, Licensee may substitute the following text (omitting the quotes): "Python 1.6.1 is made available subject to the terms and conditions in CNRI's License Agreement. This Agreement together with Python 1.6.1 may be located on the Internet using the following unique, persistent identifier (known as a handle): 1895.22/1013. This Agreement may also be obtained from a proxy server on the Internet using the following URL: <http://hdl.handle.net/1895.22/1013>."
3. In the event Licensee prepares a derivative work that is based on or incorporates Python 1.6.1 or any part thereof, and wants to make the derivative work available to others as provided herein, then Licensee hereby agrees to include in any such work a brief summary of the changes made to Python 1.6.1.
4. CNRI is making Python 1.6.1 available to Licensee on an "AS IS" basis. CNRI MAKES NO REPRESENTATIONS OR WARRANTIES, EXPRESS OR IMPLIED. BY WAY OF EXAMPLE, BUT NOT LIMITATION, CNRI MAKES NO AND DISCLAIMS ANY REPRESENTATION OR WARRANTY OF MERCHANTABILITY OR FITNESS FOR ANY PARTICULAR PURPOSE OR THAT THE USE OF PYTHON 1.6.1 WILL NOT INFRINGE ANY THIRD PARTY RIGHTS.
5. CNRI SHALL NOT BE LIABLE TO LICENSEE OR ANY OTHER USERS OF PYTHON 1.6.1 FOR ANY INCIDENTAL, SPECIAL, OR CONSEQUENTIAL DAMAGES OR LOSS AS A RESULT OF MODIFYING, DISTRIBUTING, OR OTHERWISE USING PYTHON 1.6.1, OR ANY DERIVATIVE THEREOF, EVEN IF ADVISED OF THE POSSIBILITY THEREOF.

6. This License Agreement will automatically terminate upon a material breach of its terms and conditions.
7. This License Agreement shall be governed by the federal intellectual property law of the United States, including without limitation the federal copyright law, and, to the extent such U.S. federal law does not apply, by the law of the Commonwealth of Virginia, excluding Virginia's conflict of law provisions. Notwithstanding the foregoing, with regard to derivative works based on Python 1.6.1 that incorporate non-separable material that was previously distributed under the GNU General Public License (GPL), the law of the Commonwealth of Virginia shall govern this License Agreement only as to issues arising under or with respect to Paragraphs 4, 5, and 7 of this License Agreement. Nothing in this License Agreement shall be deemed to create any relationship of agency, partnership, or joint venture between CNRI and Licensee. This License Agreement does not grant permission to use CNRI trademarks or trade name in a trademark sense to endorse or promote products or services of Licensee, or any third party.
8. By clicking on the "ACCEPT" button where indicated, or by copying, installing or otherwise using Python 1.6.1, Licensee agrees to be bound by the terms and conditions of this License Agreement.

ACCEPT

CWI LICENSE AGREEMENT FOR PYTHON 0.9.0 THROUGH 1.2

Copyright © 1991 - 1995, Stichting Mathematisch Centrum Amsterdam, The Netherlands. All rights reserved.

Permission to use, copy, modify, and distribute this software and its documentation for any purpose and without fee is hereby granted, provided that the above copyright notice appear in all copies and that both that copyright notice and this permission notice appear in supporting documentation, and that the name of Stichting Mathematisch Centrum or CWI not be used in advertising or publicity pertaining to distribution of the software without specific, written prior permission.

STICHTING MATHEMATISCH CENTRUM DISCLAIMS ALL WARRANTIES WITH REGARD TO THIS SOFTWARE, INCLUDING ALL IMPLIED WARRANTIES OF MERCHANTABILITY AND FITNESS, IN NO EVENT SHALL STICHTING MATHEMATISCH CENTRUM BE LIABLE FOR ANY SPECIAL, INDIRECT OR CONSEQUENTIAL DAMAGES OR ANY DAMAGES WHATSOEVER RESULTING FROM LOSS OF USE, DATA OR PROFITS, WHETHER IN AN ACTION OF CONTRACT, NEGLIGENCE OR OTHER TORTIOUS ACTION, ARISING OUT OF OR IN CONNECTION WITH THE USE OR PERFORMANCE OF THIS SOFTWARE.

Additional Conditions for this Windows binary build

This program is linked with and uses Microsoft Distributable Code, copyrighted by Microsoft Corporation. The Microsoft Distributable Code includes the following files:
msvcr90.dll, msvcp90.dll, msvcm90.dll

If you further distribute programs that include the Microsoft Distributable Code, you must comply with the restrictions on distribution specified by Microsoft. In particular, you must require distributors and external end users to agree to terms that protect the Microsoft Distributable Code at least as much as Microsoft's own requirements for the Distributable Code. See Microsoft's documentation (included in its developer tools and on its website at microsoft.com) for specific details.

Redistribution of the Windows binary build of the Python interpreter complies with this agreement, provided that you do not:

- alter any copyright, trademark or patent notice in Microsoft's Distributable Code;
- use Microsoft's trademarks in your programs' names or in a way that suggests your programs come from or are endorsed by Microsoft;
- distribute Microsoft's Distributable Code to run on a platform other than Microsoft operating systems, run-time technologies or application platforms; or
- include Microsoft Distributable Code in malicious, deceptive or unlawful programs.

These restrictions apply only to the Microsoft Distributable Code as defined above, not to Python itself or any programs running on the Python interpreter. The redistribution of the Python interpreter and libraries is governed by the Python Software License included with this file, or by other licenses as marked.

This copy of Python includes a copy of bzip2, which is licensed under the following terms:

This program, "bzip2", the associated library "libbzip2", and all documentation, are copyright (C) 1996-2010 Julian R Seward. All rights reserved.

Redistribution and use in source and binary forms, with or without modification, are permitted provided that the following conditions are met:

1. Redistributions of source code must retain the above copyright notice, this list of conditions and the following disclaimer.

2. The origin of this software must not be misrepresented; you must not claim that you wrote the original software. If you use this software in a product, an acknowledgment in the product documentation would be appreciated but is not required.
3. Altered source versions must be plainly marked as such, and must not be misrepresented as being the original software.
4. The name of the author may not be used to endorse or promote products derived from this software without specific prior written permission.

THIS SOFTWARE IS PROVIDED BY THE AUTHOR ``AS IS" AND ANY EXPRESSOR IMPLIED WARRANTIES, INCLUDING, BUT NOT LIMITED TO, THE IMPLIED WARRANTIES OF MERCHANTABILITY AND FITNESS FOR A PARTICULAR PURPOSE ARE DISCLAIMED. IN NO EVENT SHALL THE AUTHOR BE LIABLE FOR ANY DIRECT, INDIRECT, INCIDENTAL, SPECIAL, EXEMPLARY, OR CONSEQUENTIAL DAMAGES (INCLUDING, BUT NOT LIMITED TO, PROCUREMENT OF SUBSTITUTE GOODS OR SERVICES; LOSS OF USE, DATA, OR PROFITS; OR BUSINESS INTERRUPTION) HOWEVER CAUSED AND ON ANY THEORY OF LIABILITY, WHETHER IN CONTRACT, STRICT LIABILITY, OR TORT (INCLUDING NEGLIGENCE OR OTHERWISE) ARISING IN ANY WAY OUT OF THE USE OF THIS SOFTWARE, EVEN IF ADVISED OF THE POSSIBILITY OF SUCH DAMAGE.

Julian Seward, jseward@bzip.org bzip2/libbzip2 version 1.0.6 of 6 September 2010

10.6 LICENSE ISSUES

This copy of Python includes a copy of openssl, which is licensed under the following terms:

LICENSE ISSUES

The OpenSSL toolkit stays under a dual license, i.e. both the conditions of the OpenSSL License and the original SSLeay license apply to the toolkit. See below for the actual license texts. Actually both licenses are BSD-style Open Source licenses. In case of any license issues related to OpenSSL please contact openssl-core@openssl.org.

OpenSSL License

Copyright (c) 1998-2011 The OpenSSL Project. All rights reserved.

Redistribution and use in source and binary forms, with or without modification, are permitted provided that the following conditions are met:

1. Redistributions of source code must retain the above copyright notice, this list of conditions and the following disclaimer.
2. Redistributions in binary form must reproduce the above copyright notice, this list of conditions and the following disclaimer in the documentation and/or other materials provided with the distribution.
3. All advertising materials mentioning features or use of this software must display the following acknowledgment: "This product includes software developed by the OpenSSL Project for use in the OpenSSL Toolkit. (<http://www.openssl.org/>)"
4. The names "OpenSSL Toolkit" and "OpenSSL Project" must not be used to endorse or promote products derived from this software without prior written permission. For written permission, please contact openssl-core@openssl.org.
5. Products derived from this software may not be called "OpenSSL" nor may "OpenSSL" appear in their names without prior written permission of the OpenSSL Project.
6. Redistributions of any form whatsoever must retain the following acknowledgment: "This product includes software developed by the OpenSSL Project for use in the OpenSSL Toolkit (<http://www.openssl.org/>)"

THIS SOFTWARE IS PROVIDED BY THE OpenSSL PROJECT ``AS IS" AND ANY EXPRESSED OR IMPLIED WARRANTIES, INCLUDING, BUT NOT LIMITED TO, THE IMPLIED WARRANTIES OF MERCHANTABILITY AND FITNESS FOR A PARTICULAR PURPOSE ARE DISCLAIMED. IN NO EVENT SHALL THE OpenSSL PROJECT OR ITS CONTRIBUTORS BE LIABLE FOR ANY DIRECT, INDIRECT, INCIDENTAL, SPECIAL, EXEMPLARY, OR CONSEQUENTIAL DAMAGES (INCLUDING, BUT NOT LIMITED TO, PROCUREMENT OF SUBSTITUTE GOODS OR SERVICES; LOSS OF USE, DATA, OR PROFITS; OR BUSINESS

INTERRUPTION) HOWEVER CAUSED AND ON ANY THEORY OF LIABILITY, WHETHER IN CONTRACT, STRICT LIABILITY, OR TORT (INCLUDING NEGLIGENCE OR OTHERWISE) ARISING IN ANY WAY OUT OF THE USE OF THIS SOFTWARE, EVEN IF ADVISED OF THE POSSIBILITY OF SUCH DAMAGE.

This product includes cryptographic software written by Eric Young (eay@cryptsoft.com). This product includes software written by Tim Hudson (tjh@cryptsoft.com).

Original SSLeay License

Copyright (C) 1995-1998 Eric Young (eay@cryptsoft.com)

All rights reserved.

This package is an SSL implementation written by Eric Young (eay@cryptsoft.com).

The implementation was written so as to conform with Netscapes SSL.

This library is free for commercial and non-commercial use as long as the following conditions are aheared to. The following conditions apply to all code found in this distribution, be it the RC4, RSA, lhash, DES, etc., code; not just the SSL code. The SSL documentation included with this distribution is covered by the same copyright terms except that the holder is Tim Hudson (tjh@cryptsoft.com).

Copyright remains Eric Young's, and as such any Copyright notices in the code are not to be removed. If this package is used in a product, Eric Young should be given attribution as the author of the parts of the library used. This can be in the form of a textual message at program startup or in documentation (online or textual) provided with the package.

Redistribution and use in source and binary forms, with or without modification, are permitted provided that the following conditions are met:

1. Redistributions of source code must retain the copyright notice, this list of conditions and the following disclaimer.
2. Redistributions in binary form must reproduce the above copyright notice, this list of conditions and the following disclaimer in the documentation and/or other materials provided with the distribution.
3. All advertising materials mentioning features or use of this software must display the following acknowledgement: "This product includes cryptographic software written by Eric Young (eay@cryptsoft.com)" The word 'cryptographic' can be left out if the rouines from the library being used are not cryptographic related :-).
4. If you include any Windows specific code (or a derivative thereof) from the apps directory (application code) you must include an acknowledgement: "This product includes software written by Tim Hudson (tjh@cryptsoft.com)"

THIS SOFTWARE IS PROVIDED BY ERIC YOUNG ``AS IS" AND ANY EXPRESS OR IMPLIED WARRANTIES, INCLUDING, BUT NOT LIMITED TO, THE IMPLIED WARRANTIES OF MERCHANTABILITY AND FITNESS FOR A PARTICULAR PURPOSE ARE DISCLAIMED. IN NO EVENT SHALL THE AUTHOR OR CONTRIBUTORS BE LIABLE FOR ANY DIRECT, INDIRECT, INCIDENTAL, SPECIAL, EXEMPLARY, OR CONSEQUENTIAL DAMAGES (INCLUDING, BUT NOT LIMITED TO, PROCUREMENT OF SUBSTITUTE GOODS OR SERVICES; LOSS OF USE, DATA, OR PROFITS; OR BUSINESS INTERRUPTION) HOWEVER CAUSED AND ON ANY THEORY OF LIABILITY, WHETHER IN CONTRACT, STRICT LIABILITY, OR TORT (INCLUDING NEGLIGENCE OR OTHERWISE) ARISING IN ANY WAY OUT OF THE USE OF THIS SOFTWARE, EVEN IF ADVISED OF THE POSSIBILITY OF SUCH DAMAGE.

The licence and distribution terms for any publically available version or derivative of this code cannot be changed. i.e. this code cannot simply be copied and put under another distribution licence [including the GNU Public Licence.]

This copy of Python includes a copy of Tcl, which is licensed under the following terms:

This software is copyrighted by the Regents of the University of California, Sun Microsystems, Inc., Scriptics Corporation, ActiveState Corporation and other parties. The following terms apply to all files associated with the software unless explicitly disclaimed in individual files.

The authors hereby grant permission to use, copy, modify, distribute, and license this software and its documentation for any purpose, provided that existing copyright notices are retained in all copies and that this notice is included verbatim in any distributions. No written agreement, license, or royalty fee is required for any

of the authorized uses. Modifications to this software may be copyrighted by their authors and need not follow the licensing terms described here, provided that the new terms are clearly indicated on the first page of each file where they apply.

IN NO EVENT SHALL THE AUTHORS OR DISTRIBUTORS BE LIABLE TO ANY PARTY FOR DIRECT, INDIRECT, SPECIAL, INCIDENTAL, OR CONSEQUENTIAL DAMAGES ARISING OUT OF THE USE OF THIS SOFTWARE, ITS DOCUMENTATION, OR ANY DERIVATIVES THEREOF, EVEN IF THE AUTHORS HAVE BEEN ADVISED OF THE POSSIBILITY OF SUCH DAMAGE.

THE AUTHORS AND DISTRIBUTORS SPECIFICALLY DISCLAIM ANY WARRANTIES, INCLUDING, BUT NOT LIMITED TO, THE IMPLIED WARRANTIES OF MERCHANTABILITY, FITNESS FOR A PARTICULAR PURPOSE, AND NON-INFRINGEMENT. THIS SOFTWARE IS PROVIDED ON AN "AS IS" BASIS, AND THE AUTHORS AND DISTRIBUTORS HAVE NO OBLIGATION TO PROVIDE MAINTENANCE, SUPPORT, UPDATES, ENHANCEMENTS, OR MODIFICATIONS.

GOVERNMENT USE: If you are acquiring this software on behalf of the U.S. government, the Government shall have only "Restricted Rights" in the software and related documentation as defined in the Federal Acquisition Regulations (FARs) in Clause 52.227.19 (c) (2). If you are acquiring the software on behalf of the Department of Defense, the software shall be classified as "Commercial Computer Software" and the Government shall have only "Restricted Rights" as defined in Clause 252.227-7013 (b) (3) of DFARs. Notwithstanding the foregoing, the authors grant the U.S. Government and others acting in its behalf permission to use and distribute the software in accordance with the terms specified in this license.

This copy of Python includes a copy of Tk, which is licensed under the following terms:

This software is copyrighted by the Regents of the University of California, Sun Microsystems, Inc., and other parties. The following terms apply to all files associated with the software unless explicitly disclaimed in individual files.

The authors hereby grant permission to use, copy, modify, distribute, and license this software and its documentation for any purpose, provided that existing copyright notices are retained in all copies and that this notice is included verbatim in any distributions. No written agreement, license, or royalty fee is required for any of the authorized uses. Modifications to this software may be copyrighted by their authors and need not follow the licensing terms described here, provided that the new terms are clearly indicated on the first page of each file where they apply.

IN NO EVENT SHALL THE AUTHORS OR DISTRIBUTORS BE LIABLE TO ANY PARTY FOR DIRECT, INDIRECT, SPECIAL, INCIDENTAL, OR CONSEQUENTIAL DAMAGES ARISING OUT OF THE USE OF THIS SOFTWARE, ITS DOCUMENTATION, OR ANY DERIVATIVES THEREOF, EVEN IF THE AUTHORS HAVE BEEN ADVISED OF THE POSSIBILITY OF SUCH DAMAGE.

THE AUTHORS AND DISTRIBUTORS SPECIFICALLY DISCLAIM ANY WARRANTIES, INCLUDING, BUT NOT LIMITED TO, THE IMPLIED WARRANTIES OF MERCHANTABILITY, FITNESS FOR A PARTICULAR PURPOSE, AND NON-INFRINGEMENT. THIS SOFTWARE IS PROVIDED ON AN "AS IS" BASIS, AND THE AUTHORS AND DISTRIBUTORS HAVE NO OBLIGATION TO PROVIDE MAINTENANCE, SUPPORT, UPDATES, ENHANCEMENTS, OR MODIFICATIONS.

GOVERNMENT USE: If you are acquiring this software on behalf of the U.S. government, the Government shall have only "Restricted Rights" in the software and related documentation as defined in the Federal Acquisition Regulations (FARs) in Clause 52.227.19 (c) (2). If you are acquiring the software on behalf of the Department of Defense, the software shall be classified as "Commercial Computer Software" and the Government shall have only "Restricted Rights" as defined in Clause 252.227-7013 (b) (3) of DFARs. Notwithstanding the foregoing, the authors grant the U.S. Government and others acting in its behalf permission to use and distribute the software in accordance with the terms specified in this license.

This copy of Python includes a copy of Tix, which is licensed under the following terms:

Copyright (c) 1993-1999 Ioi Kim Lam.

Copyright (c) 2000-2001 Tix Project Group.

Copyright (c) 2004 ActiveState

This software is copyrighted by the above entities and other parties. The following terms apply to all files associated with the software unless explicitly disclaimed in individual files.

The authors hereby grant permission to use, copy, modify, distribute, and license this software and its documentation for any purpose, provided that existing copyright notices are retained in all copies and that this notice is included verbatim in any distributions. No written agreement, license, or royalty fee is required for any

of the authorized uses. Modifications to this software may be copyrighted by their authors and need not follow the licensing terms described here, provided that the new terms are clearly indicated on the first page of each file where they apply.

IN NO EVENT SHALL THE AUTHORS OR DISTRIBUTORS BE LIABLE TO ANY PARTY FOR DIRECT, INDIRECT, SPECIAL, INCIDENTAL, OR CONSEQUENTIAL DAMAGES ARISING OUT OF THE USE OF THIS SOFTWARE, ITS DOCUMENTATION, OR ANY DERIVATIVES THEREOF, EVEN IF THE AUTHORS HAVE BEEN ADVISED OF THE POSSIBILITY OF SUCH DAMAGE.

THE AUTHORS AND DISTRIBUTORS SPECIFICALLY DISCLAIM ANY WARRANTIES, INCLUDING, BUT NOT LIMITED TO, THE IMPLIED WARRANTIES OF MERCHANTABILITY, FITNESS FOR A PARTICULAR PURPOSE, AND NON-INFRINGEMENT. THIS SOFTWARE IS PROVIDED ON AN "AS IS" BASIS, AND THE AUTHORS AND DISTRIBUTORS HAVE NO OBLIGATION TO PROVIDE MAINTENANCE, SUPPORT, UPDATES, ENHANCEMENTS, OR MODIFICATIONS.

GOVERNMENT USE: If you are acquiring this software on behalf of the U.S. government, the Government shall have only "Restricted Rights" in the software and related documentation as defined in the Federal Acquisition Regulations (FARs) in Clause 52.227.19 (c) (2). If you are acquiring the software on behalf of the Department of Defense, the software shall be classified as "Commercial Computer Software" and the Government shall have only "Restricted Rights" as defined in Clause 252.227-7013 (c) (1) of DFARs. Notwithstanding the foregoing, the authors grant the U.S. Government and others acting in its behalf permission to use and distribute the software in accordance with the terms specified in this license.

Parts of this software are based on the Tcl/Tk software copyrighted by the Regents of the University of California, Sun Microsystems, Inc., and other parties. The original license terms of the Tcl/Tk software distribution is included in the file docs/license.tcltk.

Parts of this software are based on the HTML Library software copyrighted by Sun Microsystems, Inc. The original license terms of the HTML Library software distribution is included in the file docs/license.html_lib.