

Brødkæremaskine Model CSP

Driftsvejledning

38214684000 da



Bizerba Service
www.bizerba.com

© 07 / 2023

Alle rettigheder forbeholdes
All rights reserved
Tous droits réservés
Reservados todos los derechos
Tutti i diritti riservati

Bizerba SE & Co. KG,
72336 Balingen

Postfach 10 01 64
72301 Balingen, Tyskland
Telefon (+49 7433) 12-0, Fax (+49 7433) 12-2696
E-mail: marketing@bizerba.com
Internet: www.bizerba.com

Indholdsfortegnelse

1	Sikkerhedshenvisninger	5
1.1	Generelle sikkerhedshenvisninger	5
1.2	Sikkerhedshenvisninger ved transport og opstilling	6
1.3	Sikkerhedshenvisninger ved betjening, skæring	6
1.4	Sikkerhedshenvisninger ved rengøring	7
1.5	Beskyttelses- og sikkerhedsanordninger	7
1.6	Anvisningsskilte på maskinen	8
2	Til vejledning	9
2.1	Opbevaring	9
2.2	Målgruppe	9
2.3	Anvendte symboler	9
2.4	Visning af advarsler	10
3	Til maskine	11
3.1	Tilsluttet anvendelse	11
3.2	Beskrivelse af maskinen	12
3.2.1	Typer af apparater	12
3.2.2	Komponentens navn	13
3.2.3	Tilbehør	16
3.3	Direktiver	16
3.4	Reklamationsret	16
3.5	Bortskaffelse af maskinen/miljøbeskyttelse	17
3.6	Information om kemiske stoffer (SVHC) i henhold til REACH-forordningen ...	17
4	Installation	18
4.1	Transport og opbevaring	18
4.2	Opstilling og montering	18
4.2.1	Betingelser for opstillingsplads	18
4.2.2	Elektrisk tilslutning	18
4.3	Idriftsættelse	20
4.3.1	Tilkobling af maskinen	20
4.3.2	Frakobling af maskinen	20
4.4	Sætte maskinen ud af drift	20
5	Maskin- og betjeningslementer	21
5.1	Display	21
5.2	Indstilling af skærestyrke	21
5.3	Snitfasthed	22
6	Betjening	23
6.1	Ilægning af brød	23
6.2	Skiveskæring af brød	24
6.3	Skiveskæring af et halvt brød	24



6.4	Skæring af brød i halvdele	24
6.5	Skæring af et antal skiver.....	24
6.6	Selvbetjeningsdrift.....	25
6.7	Udtagning og indpakning af brød	26
6.8	Menuindstillinger	27
7	Afhjælpning af fejl	31
7.1	Fejlbeskrivelse	31
7.2	Fremgangsmåde	32
8	Pleje	33
8.1	Forberedelse til rengøring	33
8.2	Rengøring	33
8.3	Rengøringsplan.....	39
8.4	Pleje, vedligeholdelse og istandsættelse	40
9	Tekniske data	43
9.1	Mål	43
9.2	Omgivelsesbetingelser	45
9.3	Sikkerhedsrelevante komponenter.....	46
10	IT-sikkerhed.....	47
10.1	Datasikkerhed	47
10.2	Sikkerhedsanvisninger for verificerede sikkerhedshuller	47
11	Bilag	48
11.1	Overensstemmelseserklæring	49
11.2	Overensstemmelse med kravene ved direkte levnedsmiddelkontakt	50



1 Sikkerhedshenvisninger

Sikkerhedsanvisningerne er særlig vigtige, fordi de viser mulige farer, årsagerne til dem og de mulige konsekvenser.



→ Læs sikkerhedsvejledningen opmærksomt, og følg den altid.

1.1 Generelle sikkerhedshenvisninger

	 FARE
	<p>Beskadiget netkabel eller defekte beskyttelselementer! Livsfare som følge af elektrisk spænding. Akut fare for personskade for betjeningspersonale.</p> <ul style="list-style-type: none"> → Beskadigede ledninger skal øjeblikkeligt udskiftes med et nyt kabel af en autoriseret elektriker eller Bizerba Service. Maskinen må ikke tages i brug så længe. → Netkablet skal lægges sikkert. → Beskyttelselementer skal efterprøves dagligt før ibrugtagning. → Beskyttelselementer må ikke aftages, ændres eller omgås. → Sluk straks for maskinen ved beskadigelse.

	 FARE
	<p>Åbning af el-installationsboksen! Livsfare som følge af elektrisk spænding.</p> <ul style="list-style-type: none"> → El-installationsboksen må udelukkende åbnes af Bizerba Service. → Før åbning skal stikkontakten trækkes ud. Selv om maskinen er slukket, kan der stadig være farlig spænding på de elektriske komponenter.

Til betjening ved salg:

	 ADVARSEL
	<p>Uautoriserede personer! Læsioner af fingre og hånden.</p> <ul style="list-style-type: none"> → Maskinen må kun betjenes af personer over 14 år. → Kun uddannet personale over 14 år må rengøre og vedligeholde maskinen. Personalet skal være fortroligt med indholdet af driftsvejledningen. → Reparationer og knivskifte må af sikkerhedshensyn udelukkende foretages af Bizerba-kundetjenesten.

Til selvbetjening:

Til selvbetjeningsdriften findes ingen aldersgrænse.

	⚠ ADVARSEL
	<p>Selvbetjeningsdrift! Læsioner af fingre og hånden.</p> <ul style="list-style-type: none"> → Maskinen skal være opstillet med låst krummeskuffen og kortet med brugsanvisningen, der svarer til den indstillede SB-funktion. → Krummeskuffen skal være låst under hele driftstiden.

Medicinske oplysninger for personer med aktive implantater

Aktive implantater er f.eks. pacemakere eller defibrillatorer. Hvis der overholdes en sikkerhedsafstand på 30 cm mellem kilden og implantatet, kan indflydelsen på de aktive implantater med høj sandsynlighed udelukkes.

Ikke-ioniserende stråling skabes ikke målrettet, men afgives udelukkende teknisk betinget af de elektriske driftsmidler: f.eks. af el-motorer, stærkstrømsledninger eller magnetiske spoler.

1.2 Sikkerhedshenvisninger ved transport og opstilling

	⚠ FARE
	<p>Fare for at vælte ved forkert installation! Svære kvæstelser og materielle skader kan opstå som følge heraf.</p> <ul style="list-style-type: none"> → Betingelser for opstillingsplads skal overholdes. → Flytning er kun tilladt på vandrette gulve med lav ruhed og afsatser, der er mindre end 2 cm. → Opstilling, flytning og drift er ikke tilladt på underlag, der ikke er vandrette.

	⚠ ADVARSEL
	<p>Forkert netspænding! Ødelæggelse af elektriske komponenter, brandfare.</p> <ul style="list-style-type: none"> → Slut ikke maskinen til strømforsyningen, når netdataene ikke stemmer overens med maskinens tilslutningsværdier. <p>Netdata skal være identiske.</p> <ul style="list-style-type: none"> → Kontakt Bizerbas kundeservice.

1.3 Sikkerhedshenvisninger ved betjening, skæring

	⚠ FORSIGTIG
	<p>Griberspider på tilspændingsanordningen! Fare for personskade.</p> <ul style="list-style-type: none"> → Tilspændingsanordningen betjenes på håndtaget. → Grib ikke i griberspiderne.

	⚠ FORSIGTIG
	<p>Spidser på skivestøtten! Fare for personskade. → Grib ikke i spidserne.</p>

	⚠ FORSIGTIG
	<p>Når beskyttelsesafskærmningen er åben, kan man komme i kontakt med den stående kniv i knivskakten! Fare for personskade. → Grib ikke i knivskakten.</p>

1.4 Sikkerhedshenvisninger ved rengøring

	⚠ ADVARSEL
	<p>Ubeskyttet kniv! Berøring af den skarpe knivsæg kan medføre snitskader. → Der skal anvendes snitfaste handsker og sko med tåværn under rengøringen. → Efter rengøringen skal kniven køres tilbage i knivskakten og beskyttelsesafskærmningen låses.</p>

	⚠ ADVARSEL
	<p>Manglende komponenter! Personen, der betjener maskinen, kan kun beskyttes mod personskader, og maskinen kan kun beskyttes mod beskadigelse, hvis alle maskinens komponenter er monteret. → Kontrollér, om komponenter sidder på rigtig plads og sidder sikkert. → Kontrollér, om maskinen er komplet før fornyet ibrugtagning. → Anvend udelukkende originale reservedele og tilbehørsdele fra Bizerba.</p>

1.5 Beskyttelses- og sikkerhedsanordninger

- Afdækning for, fast monteret, ikke aftagelig
- Bagvæg, ikke aftagelig
- Beskyttelsesafskærmning holdes lukket under skæring. Hvis beskyttelsesafskærmning er åben, er skæring ikke mulig
- Krummeskuffen, fuldstændigt skubbet ind og aflåselig, i udtrukket tilstand er skæring ikke mulig
- Beskyttelseskredsløb ved spændingsafbrydelse

Komponentbetegnelser [► 13]

Resterende risici, der ikke kan løses vha. tekniske forholdsregler:

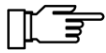

- Falde-/glidefare som følge af rodet arbejdsplads.
- Fare for personskade som følge af manglende anvendelse af personligt beskyttelsesudstyr.
- Risiko for personskade ved manuel flytning af tilspændingsanordning og skive støtte.

1.6 Anvisningsskilte på maskinen

Advarsel mod farlig elektrisk spænding.



Fig. 1: Advarselsskilt: Lyn

Advarsel mod snitskader.



Fig. 2: Advarselsskilt: Fare for snitskader

Ikke egnet til konsum.



Fig. 3: Forbudstegn: Må ikke indtages

2 Til vejledning

Læs denne brugervejledning grundigt igennem, inden du tilslutter og starter maskinen, så du kan få fuldt udbytte af maskinens kvalitet og anvendelsesmuligheder og undgå eventuelle farer.

Denne brugervejledning omhandler anvendelse, installation, betjening, rengøring og vedligeholdelse af maskinen.

Vores produkter gennemgår en løbende videreudvikling og er underlagt forskellige landes forskrifter. Billeder og grafiske eksempler i denne vejledning kan afvige fra den leverede udførelse.

Dokumentationer i Bizerbas kundeportal



I Bizerbas kundeportal finder du alle brugerdokumentationer:

<https://portal.bizerba.com>

Du kan nemt registrere dig med din e-mailadresse.

2.1 Opbevaring

Denne driftsvejledning er en fast bestanddel af maskinen og skal opbevares i umiddelbar nærhed af maskinen, så enhver let kan finde den. I selvbetjeningsdrift (SB-drift) må driftsvejledningen ikke kunne ses af brugeren.

Ved videresalg af maskinen skal hele driftsvejledningen følge med.

2.2 Målgruppe

Betjening ved salg:

Maskinen må kun betjenes af personer over 14 år.

Mindstealder for betjeningspersonale i Tyskland er 14 år. Nationale bestemmelser kan have forskellige aldersgrænser. Derfor skal den erhvervsdrivende kontrollere de lokale retsmæssige bestemmelser inden maskinen installeres.

SB-drift:

Til selvbetjeningsdriften findes ingen aldersgrænse. Maskinen skal være opstillet med låst krummeskuffe og kortet med brugsanvisningen, der svarer til den indstillede SB-funktion. Krummeskuffen skal være låst under hele driftstiden.

Kun uddannet personale over 14 år må rengøre og vedligeholde maskinen. Personalet skal være fortroligt med indholdet af driftsvejledningen.

Reparationer og knivskifte må af sikkerhedshensyn udelukkende foretages af Bizerba-kundetjenesten.

2.3 Anvendte symboler

Der anvendes forskellige symboler i denne vejledning.

Symbol	Betydning
→	Tekst med pil opfordrer til, at der foretages en handling.
①	Positionsnummer i illustration.
<Tast>	Tekst inden for <> betegner en tast.

"Display" Tekst inden for "" viser displaytekst.

✓ Forudsætninger har grå baggrund.

Anvisning

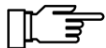



Det er strengt nødvendigt at overholde disse anvisninger.



Disse oplysninger tjener til at øge forståelsen.

2.4 Visning af advarsler

Advarslerne er opdelt i fareniveauer. Opbygningen af advarslerne og signalordenes betydning vises i denne vejledning på følgende måde:

	<p>⚠ FARE</p> <p>Farekilde med høj risiko med umiddelbar truende fare for personer! Følgerne er: livstruende kvæstelser, alvorlige helbredsskader. → Forholdsregel til undgåelse af fare bliver nævnt.</p>
	<p>⚠ ADVARSEL</p> <p>Farekilde med middel risiko med umiddelbar truende fare for personer! Følgerne kan være: svære kvæstelser, helbredsskader, svær materiel skade. → Forholdsregel til undgåelse af fare bliver nævnt.</p>
	<p>⚠ FORSIGTIG</p> <p>Farekilde med ringe risiko med umiddelbar truende fare for personer! Følgerne kan være: kvæstelser, materiel skade. → Forholdsregel til undgåelse af fare bliver nævnt.</p>
	<p>BEMÆRK</p> <p>Farekilde, ikke hensigtsmæssig brug! Materiel skade kan forekomme. → Forholdsregel til undgåelse af fare bliver nævnt.</p>

3 Til maskine

3.1 Tilsigtet anvendelse

Til betjening ved salg:

Brødsøkæremaskinen er udelukkende beregnet til anvendelse under arbejdet.

Maskinen må kun betjenes af personer over 14 år.

Til selvbetjening:

Til selvbetjeningsdriften findes ingen aldersgrænse.

Tilsigtet anvendelse

Brødsøkæremaskinen er en universel maskine til skæring af bagværk, også brød med tyk bagt og fast krumme.

Alt efter behov er det muligt at skære brødene i halvdele eller i enkelte skiver.

Tilladt skæremateriale under hensyn til målene:

- Alle typer brød, f.eks.:
- Øko-brød
- Brød med grovkornet dej
- Fletbrød af gærdej

Må ikke skæres på grund af risiko for personskader og beskadigelse:

- NON FOOD-artikler
- Frosne skærematerialer

Maskinen er uegnet til skæring af følgende produkter:

- Pølse, ost
- Produkter som er drysset med flormelis som f.eks. "Christstollen" (traditionel tysk julekage)
- Produkter sukker- eller chokoladeovertræk
- Kager, lagkager
- Varmt brød, gammelt brød
- Alle fødevarer, der ikke hører ind under gruppen brød eller kager

Maks. mål på skæremateriale

- Manuel skærematerialeholder: 390 mm x 320 mm x 142 mm
- Automatisk skærematerialeholder: 380 mm x 320 mm x 142 mm

Anvendelsesområde

Brødsøkæremaskinen er beregnet til opstilling i salgslokalet i bagerier og til selvbetjening (SB).

I SB-drift skal krummeskuffen være låst under hele driftstiden.

Driftsvarighed





Brødsøkæremaskinen er ikke beregnet til kontinuerlig brug.

3.2 Beskrivelse af maskinen

Brødskæremaskinen er konstrueret særlig brugervenligt. Nem rengøring af det indvendige rum samt slidser for krummerne hjælper ved renholdningen.

Kodede sikkerhedskontakter på de sikkerhedsrelevante steder garanterer aktiv sikkerhed. De sørger for, at maskinen standser straks, hvis den åbnes under drift.

3.2.1 Typer af apparater

Fritstående variant: CSP		Indbygningsvariant: CSP I	
Variant 1: Betjening ved salg	Variant 2: Selvbetjening	Variant 3: Betjening ved salg	Variant 4: Selvbetjening
			

3.2.2 Komponentens navn

Variant 1: CSP - betjening ved salg

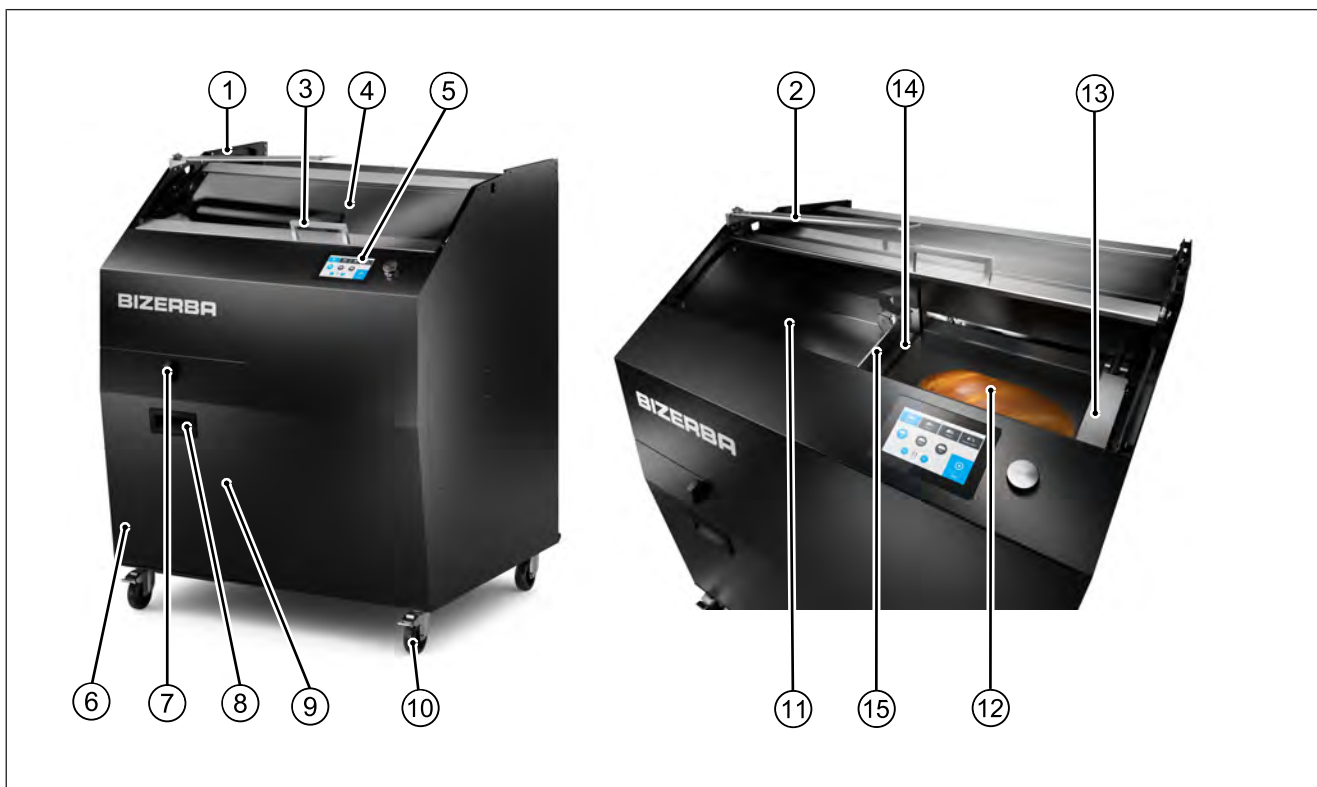

- | | | | |
|----|-----------------------|----|----------------------------------|
| 1 | Magnetsensor | 2 | Indpakningssti |
| 3 | Håndtag | 4 | Beskyttelsesafskærmning |
| 5 | Display | 6 | Krummeskuffe |
| 7 | Lukning | 8 | Håndtag på vedligeholdelseslugen |
| 9 | Vedligeholdelsesluge | 10 | Hjul med arretering |
| 11 | Udtagningsside | 12 | Indlægningssskakt |
| 13 | Tilspændingsanordning | 14 | Kniv (skjult) |
| 15 | Skivestøtte | | |

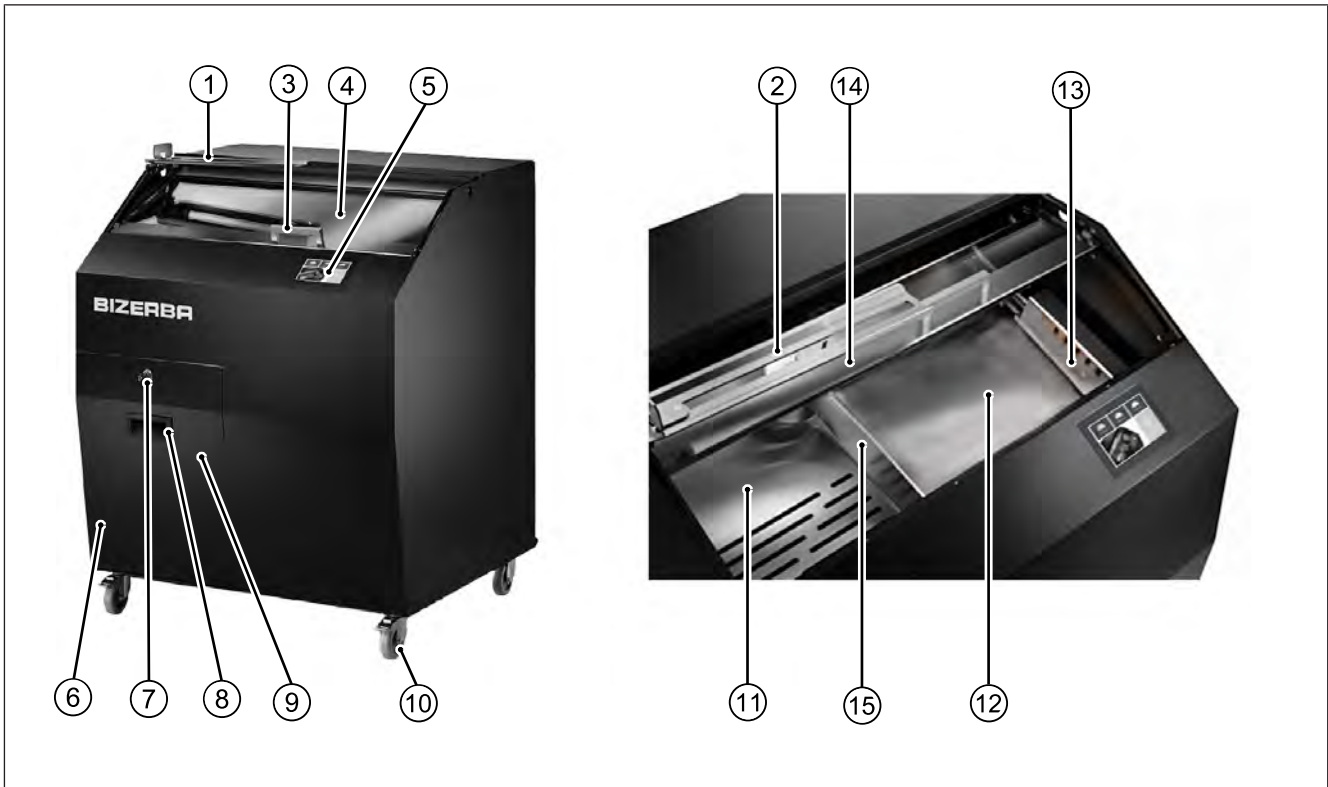
Variant 2: CSP - selvbetjening

- | | | | |
|----|-----------------------|----|----------------------------------|
| 1 | Magnetsensor | 2 | Indpakningssti |
| 3 | Håndtag | 4 | Beskyttelsesafskærmning |
| 5 | Display | 6 | Krummeskuffe |
| 7 | Lukning | 8 | Håndtag på vedligeholdelseslugen |
| 9 | Vedligeholdelsesluger | 10 | Hjul med arretering |
| 11 | Udtagningside | 12 | Indlægningssskakt |
| 13 | Skærematerialeholder | 14 | Kniv (skjult) |
| 15 | Skivestøtte | | |

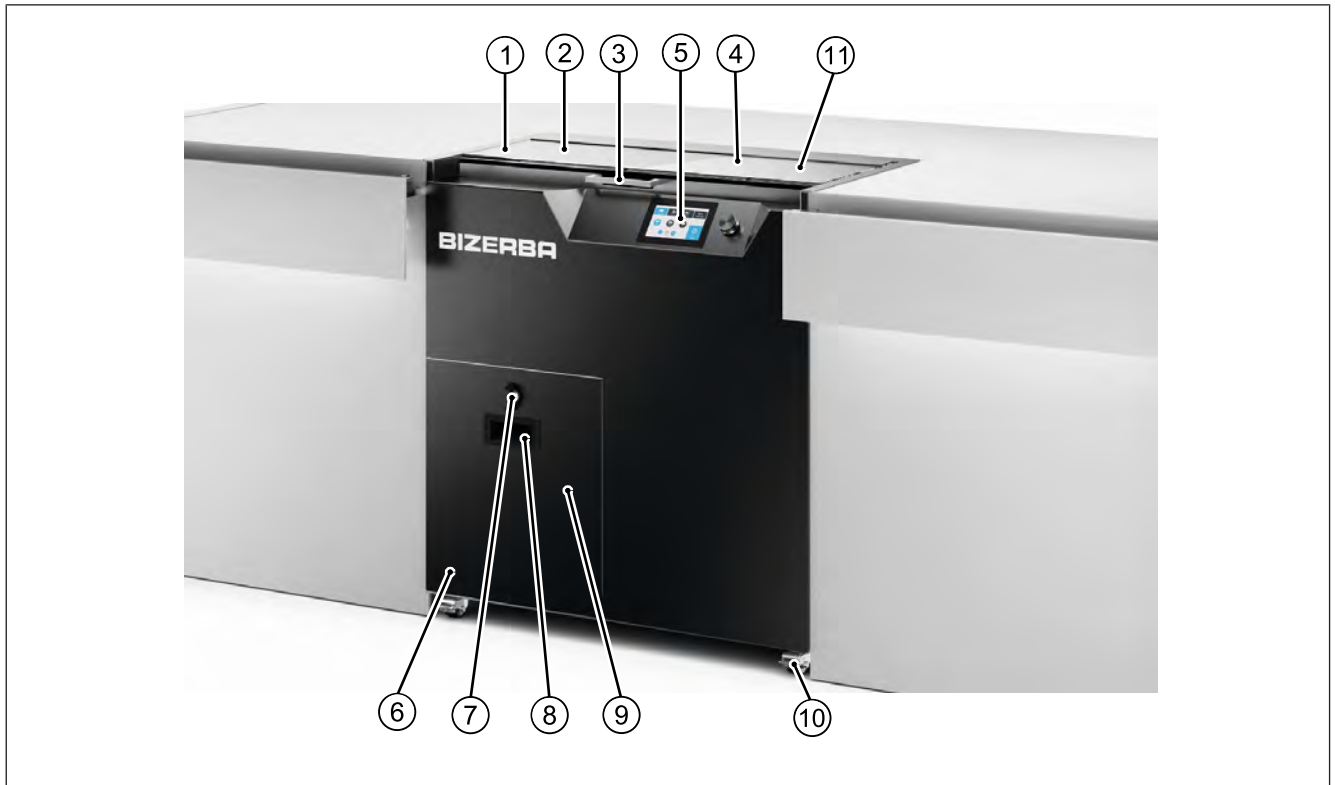
Variant 3: CSP I - betjening ved salg

- | | | | |
|----|-----------------------|----|----------------------------------|
| 1 | Magnetsensor | 2 | Udtagningside |
| 3 | Håndtag | 4 | Beskyttelsesafskærmning |
| 5 | Display | 6 | Krummeskuffe |
| 7 | Lukning | 8 | Håndtag på vedligeholdelseslugen |
| 9 | Vedligeholdelseslugen | 10 | Hjul med arretering |
| 11 | Indlægningsskakt | | |

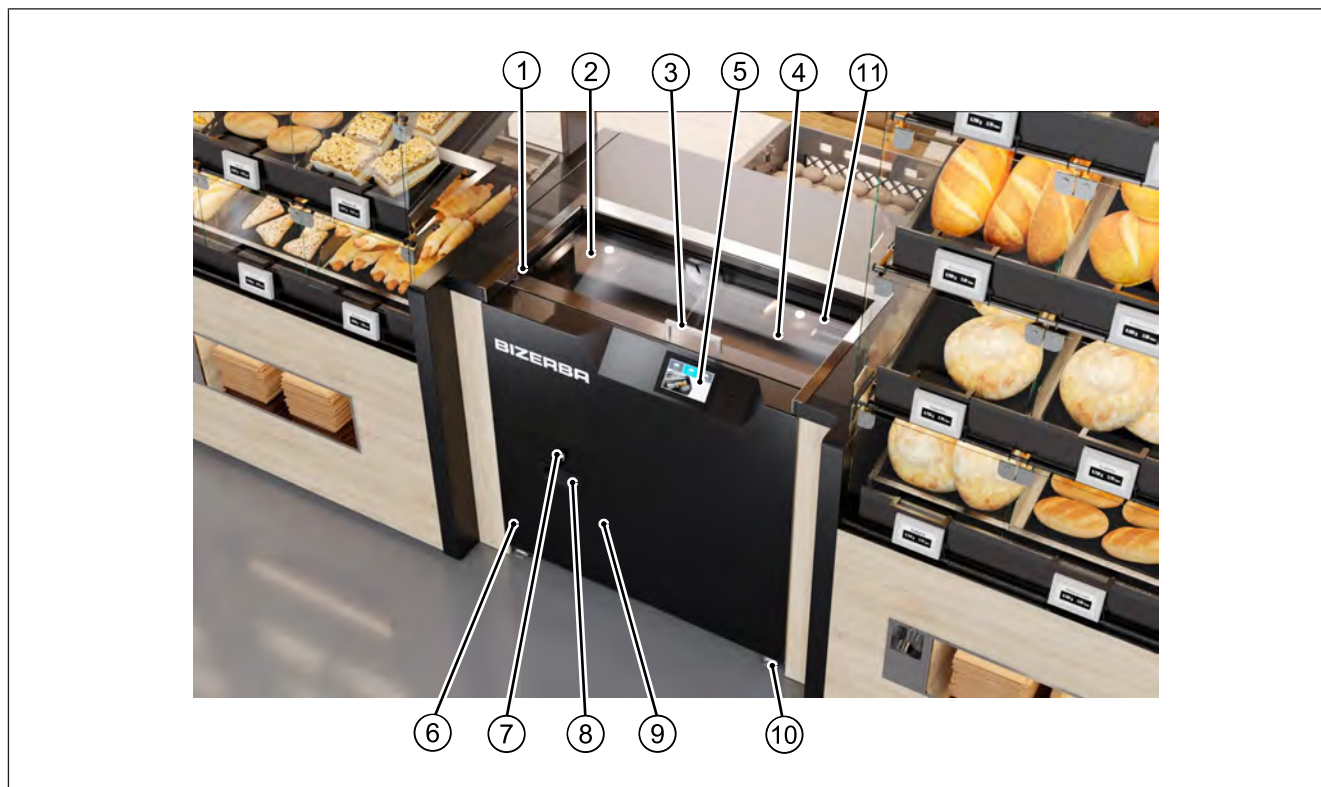
Variant 4: CSP - selvbetjening

1	Magnetsensor	2	Udtagningside
3	Håndtag	4	Beskyttelsesafskærmning
5	Display	6	Krummeskuffe
7	Lukning	8	Håndtag på vedligeholdelseslugen
9	Vedligeholdelseslugen	10	Hjul med arretering
11	Indlægningsrakt		

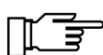
3.2.3 Tilbehør

Anvend udelukkende originale reservedele og tilbehørsdele fra Bizerba for at sikre sikker og fejlfri drift.

3.3 Direktiver

Direktiver og lovbestemte forskrifter findes i bilaget.

3.4 Reklamationsret

Vi fralægger os ethvert erstatningsansvar for skader, der kan opstå ved:

- Tilsidesættelse af brugervejledningen
- Egenrådig opstilling og forkert elektrisk installation på installationsstedet
- Forkert betjening, ikke-hensigtsmæssig anvendelse
- Konstruktionsmæssige ændringer, fjernelse af beskyttelseselementer
- Anvendelse af reserve- og tilbehørsdele, der ikke er originale dele fra Bizerba, eller fremmede driftsmidler

– Almindelig slitage

Brugeren handler i disse tilfælde på eget ansvar og er selv ansvarlig for skader, der måtte opstå i denne forbindelse.

3.5 Bortskaffelse af maskinen/miljøbeskyttelse

Ved denne maskine handler det om et elektroapparat i hht. WEE-Retningslinjers definition.

For at sikre, at maskinen genbruges på miljøvenlig vis, skal du som forbruger tilbagelevere maskinen, når den ikke længere bruges til sit hensigtsmæssige formål, til producenten eller dennes forhandler.

Firmaet Bizerba og dets forhandlere tilbyder selvfølgelig at tage gratis imod maskinen, når den ikke længere er i brug.

Kontakt til dette formål din konsulent.



Anvendelsen af disse bortskaffelsesbestemmelser følger de lovbestemmelser, der gælder i det enkelte land.

3.6 Information om kemiske stoffer (SVHC) i henhold til REACH-forordningen

Bizerba-produkter kan indeholde komponenter, som indeholder SVHC-stoffer (SVHC = Substances of very high concern) i koncentrationer større end 0,1 %. **Ved korrekt anvendelse er der ingen fare for sundhed eller miljø!**



Mere detaljerede informationer om de indeholdte SVHC-stoffer:

→ Bizerbas hjemmeside: www.bizerba.com

→ E-mailforespørgsel: management.schadstoff@bizerba.com

4 Installation

4.1 Transport og opbevaring



Ved transport af maskinen skal der bæres sko med tåbeskyttelse, og der skal bruges en egnet løfteanordning.

Transport og opbevaring af maskinen skal foretages under overholdelse af symbolerne på emballagen.

Maskinen må kun opbevares og transporteres i den originale emballage, indtil maskinen opstilles. Det anbefales at gemme originalemballagen.

4.2 Opstilling og montering

Opstilling, ibrugtagning samt oplæring i betjening, rengøring, pleje og vedligeholdelse foretages første gang af den ansvarlige Bizerba-kundtjeneste eller Bizerba-konsulenten.

Ved opstilling af maskinen til selvbetjening skal man være opmærksom på følgende:

4.2.1 Betingelser for opstillingsplads

✓ Forvis dig om, at opstillingsstedet opfylder følgende kriterier:

- Stabil og vibrationsfri undergrund
- Maskinen kan ikke glide eller vælte
- Ingen varmekilder i nærheden
- Tilstrækkelig belysning
- Tilstrækkelig plads til betjening hele vejen rundt
- Ingen forhindring på gennemgangssteder
- Personskader pga. fremstående dele minimeres

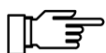

Maskinens driftsansvarlige skal påsætte et advarselsskilt på eller i nærheden af maskinen, som gør opmærksom på, at det skårne brød kan indeholde spor af allergifremkaldende stoffer, selvom selve brødet ikke indeholder disse stoffer.

4.2.2 Elektrisk tilslutning

Angivelser på typeskiltet

Bizerbas logo	BIZERBA
Maskintype	Model CSP
Maskinens betegnelse	Bread Slicer
Maskinnummer	...
Produktionskode	X-..
Kapslingsklasse	IP23

Elektriske data	se typeskilt
Producentens adresse	Bizerba SE & Co.KG Wilhelm-Kraut-Str. 65 72336 Balingen, Germany

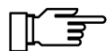

Kontrol inden tilslutning til lysnettet

Inden maskinen tilsluttes, skal de elektriske data på typeskiltet sammenlignes med netdataene for tilslutningen til lysnettet.

Forebyggelsesforanstaltninger:

Ved stærkt uregelmæssigt net (f.eks. ved anvendelse af thyristorregulerede anlæg) skal der på anvendelsesstedet træffes foranstaltninger for at undgå dette, f.eks.:

- separat netledning til Bizerba-maskinerne
- ved at indbygge en kapacitivt frakoblet isoleringstransformer eller andre indretninger til forhindring af interferens i netledningerne inden Bizerba-maskinerne i tilfælde af problemer

Adgang til det netstik, der anvendes som netskilleanordning

Den permanente adskillelse af stikforbindelsen skal kunne overvåges fra ethvert adgangssted.

Installation af strømforsyningen på stedet

Installationen af netforsyningen til tilslutningen af vores maskiner skal foretages i overensstemmelse med de forskellige landes forskrifter og de dermed relaterede bestemmelser. Hertil hører primært anbefalingerne fra mindst én af følgende kommissioner:

- Den Internationale Elektrotekniske Kommission (IEC)
- Den Europæiske Komité for Elektroteknisk Standardisering (CENELEC)

Maskinen er bygget i henhold til beskyttelsesklasse I og skal tilsluttes beskyttelsesledningen.

Fejlstrøms-beskyttelsesafbryder (HFI-relæ)

Som producent ser vi det ikke som nødvendigt, at maskinen anvendes via en fejlstrøms-beskyttelsesafbryder. Hvis energiselskabet eller kunden kræver en fejlstrøms-beskyttelsesafbryder, eller hvis forholdene på stedet kræver dette, så skal der pga. maskinens specielle elektronik (frekvensomretter) ved maskinen vælges en fejlstrøms-beskyttelsesafbryder type B (alstrømsensitiv) med maks. 30 mA.

	⚠ ADVARSEL
	<p>Forkert netspænding!</p> <p>Ødelæggelse af elektriske komponenter, brandfare.</p> <p>→ Slut ikke maskinen til strømforsyningen, når netdataene ikke stemmer overens med maskinens tilslutningsværdier.</p> <p>Netdata skal være identiske.</p> <p>→ Kontakt Bizerbas kundeservice.</p>

4.3 Idriftsættelse

Ibrugtagning samt oplæring i betjening, rengøring, pleje og vedligeholdelse foretages første gang af den ansvarlige Bizerba-kundetjeneste eller Bizerba-konsulent.

Anvendelse af smøremidler i produktionsprocessen.

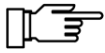

Stoffer, der ikke er beregnet til at komme i kontakt med fødevarer, kan være placeret på overfladen af maskinen.

→ Der skal gennemføres en grundig rengøring før idrifttagelse. [► 33]

4.3.1 Tilkobling af maskinen

→ Forbind maskinen med strømforsyningsnettet.

→ Tænd for maskinen på hovedafbryderen på maskinens bagside.

Maskinen er tændt.

→ Indtast PIN for at logge på.

→  Bekræft med <Enter>.

→ Åbn beskyttelsesafskærmningen.

→ Bekræft "Device ready for customer"

→ Luk beskyttelsesafskærmningen.

Maskinen kalibrerer sig selv.

Maskinen er klar til brug.

Hovedskærmbilledet vises.

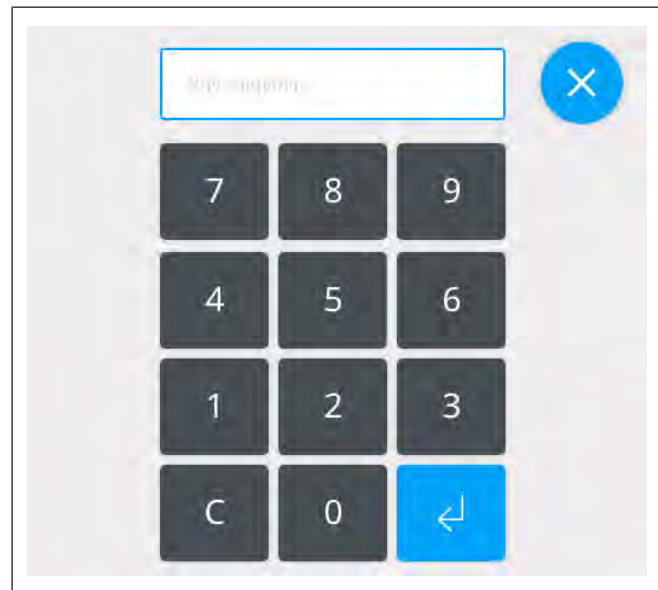
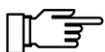

Fig. 4: Login

4.3.2 Frakobling af maskinen

→ Sluk for maskinen på hovedafbryderen på maskinens bagside.

Maskinen er slukket.



Vent 5 sekunder, før du genstarter maskinen.

4.4 Sætte maskinen ud af drift

Hvis du vil sætte maskinen ud af drift i længere tid:

→ Maskinen skal slukkes.

→ Tag netstikket ud.

→ Rengør maskinen i henhold til rengøringsvejledningen.

5 Maskin- og betjeningselementer

5.1 Display

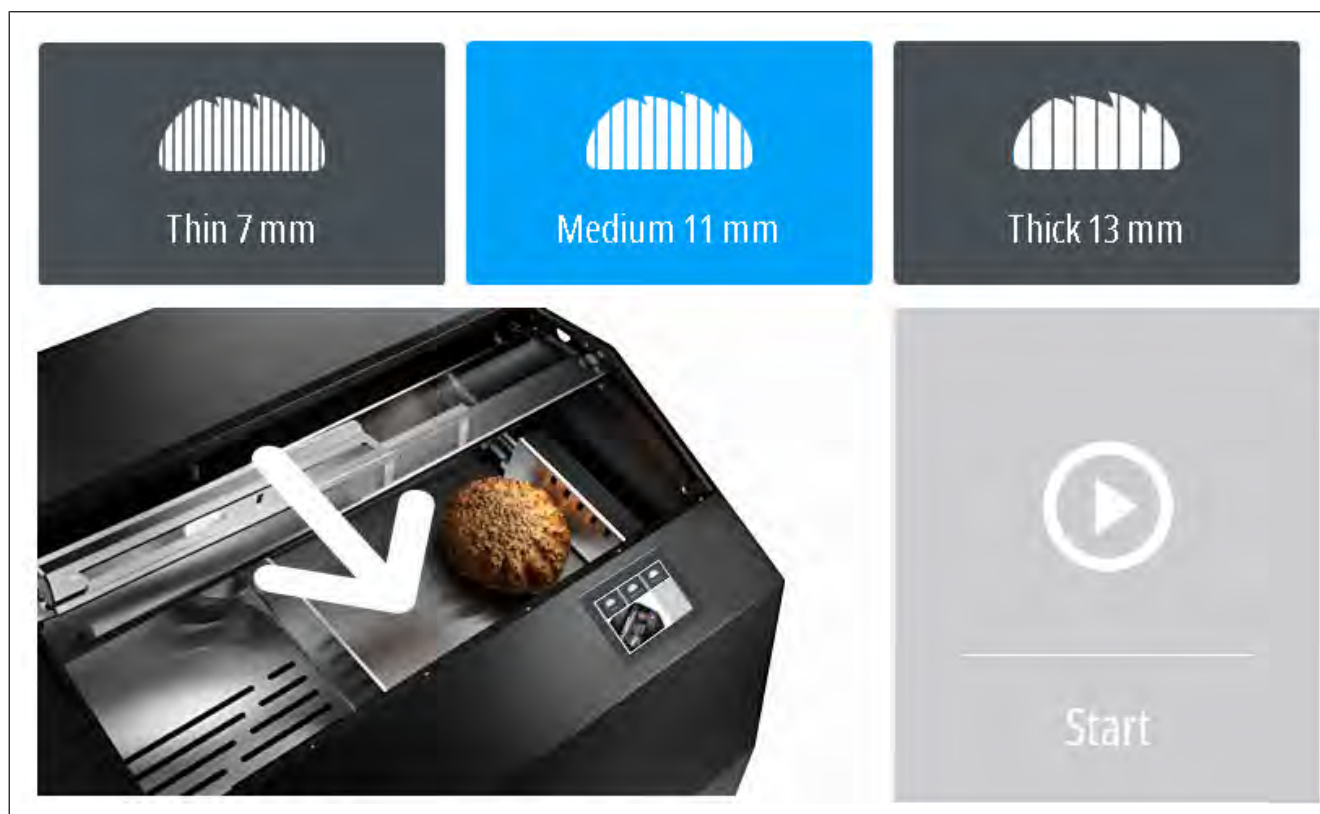









Fig. 5: Display

Oversigt over symbolerne

Symbol	Beskrivelse	Symbol	Beskrivelse
	Skiveskæring af brød [▶ 24]		
	Skiveskæring af halvt brød [▶ 24]		Tynde skiver [▶ 25]
	Skæring af brød i halvdele [▶ 24]		Mellemtykke skiver [▶ 25]
	Skæring af et antal skiver [▶ 24]		Tykke skiver [▶ 25]

5.2 Indstilling af skærestyrke

Det trinvisse indstillingsområde går fra 4 mm til 24 mm.

5.3 Snitfasthed

Blandingsbrød

Brød, hvis krumme har den tilsvarende snitfasthed.

→ Kan skæres i håndvarm tilstand.

Rugbrød

Brød med meget høj andel af rug (over 70 %).

→ Kan skæres i godt afkølet tilstand.

Brød med blød krumme

→ Skal lagres inden skæring, til det er klart.

6 Betjening

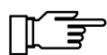

Der må udelukkende skæres de ting, der er tilladt i denne dokumentation. Se kapitlet Tilsigtet brug.

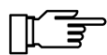

Skæring er ikke mulig, når beskyttelsesafskærmningen er åben. Beskyttelsesafskærmningen kan ikke åbnes under skæring.

- Følgende valg er mulige:
 - Skiveskæring af brød
 - Skiveskæring af et halvt brød
 - Skæring af brød i halvdele
 - Skæring af et antal skiver
- Brødet skal lægges i inden skæring.

6.1 Ilægning af brød

✓ Maskinen er tændt. [▶ 20]

- Åbn beskyttelsesafskærmningen ① til stoppet vha. håndtaget ②.
- Vip kloen ④ vha. håndtaget ③ op med en hånd, og hold fast i den.

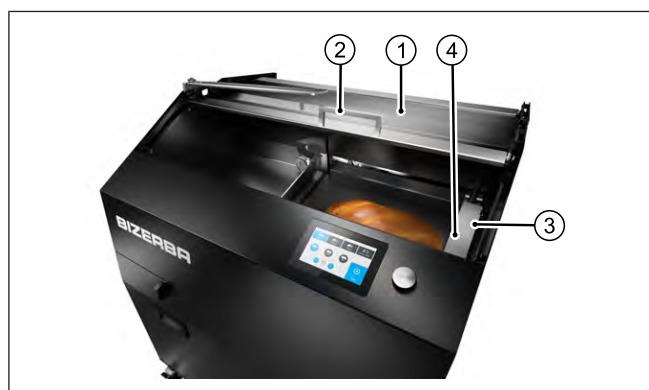

Fig. 6: Åbning af beskyttelsesafskærmningen

- Læg brødet mod ilægningsskaktens væg ⑤.
- Skub brødet med en lige side hen mod kloen.
- Vip kloen ned, og spænd brødet ind.
- Luk beskyttelsesafskærmningen.



Fig. 7: Ilægning af brød

6.2 Skiveskæring af brød

✓ Brødet er lagt i. [▶ 23]

→ Vælg <Fully Sliced>.

→ Vælg <Thin>, <Medium> eller <Thick>.

eller

→ Indstil styrken manuelt med <-> og <+>.

→ <Start>

Brødet skæres i skiver.



6.3 Skiveskæring af et halvt brød

✓ Brødet er lagt i. [▶ 23]

→ Vælg <Half Sliced>.

→ Vælg <Thin>, <Medium> eller <Thick>.

eller

→ Indstil styrken manuelt med <-> og <+>.

→ <Start>

Et halvt brød skæres i skiver.



6.4 Skæring af brød i halvdele

✓ Brødet er lagt i. [▶ 23]

→ Vælg <Half Loaf>.

→ <Start>

Brødet skæres i to halve.

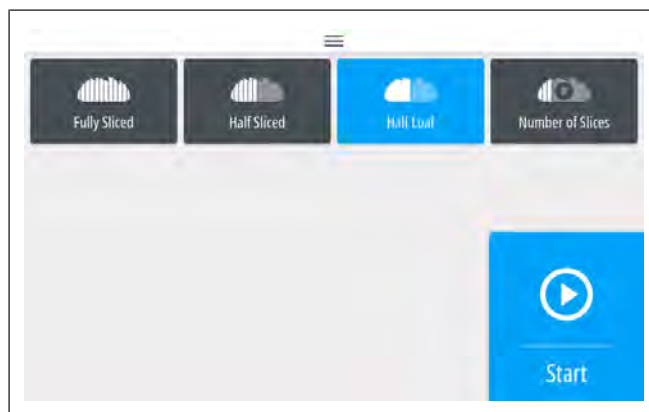

6.5 Skæring af et antal skiver

Med denne funktion skæres et bestemt antal skiver.

✓ Brødet er lagt i. [▶ 23]

- Vælg <Number of Slices>.
 - Indstil antal skiver manuelt med <-> og <+> på regulatoren.
 - Vælg <Thin>, <Medium> eller <Thick>.
- eller**
- Indstil styrken manuelt med <-> og <+>.
 - <Start>

Det valgte antal skiver skæres.

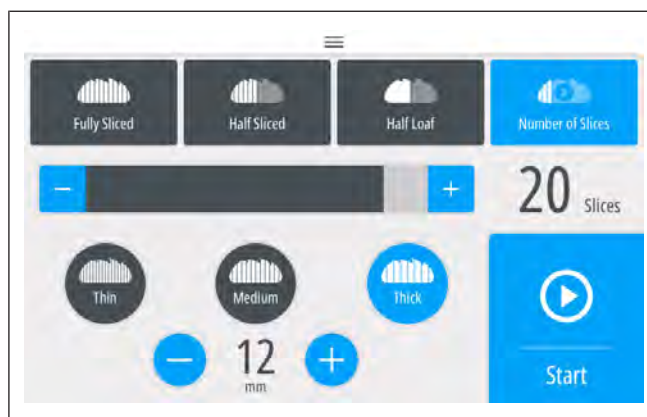

6.6 Selvbetjeningsdrift

SB-funktionen er indstillet på fabrikken.

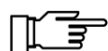

Brugeren er ansvarlig for, at der kun skæres tilladt skæremateriale.

- Åbn beskyttelsesafskærmningen ① til stoppet vha. håndtaget ②.



Fig. 8: Åbning af beskyttelsesafskærmningen

- Læg brødet ind i ilægningsskakten.
- Luk beskyttelsesafskærmningen.

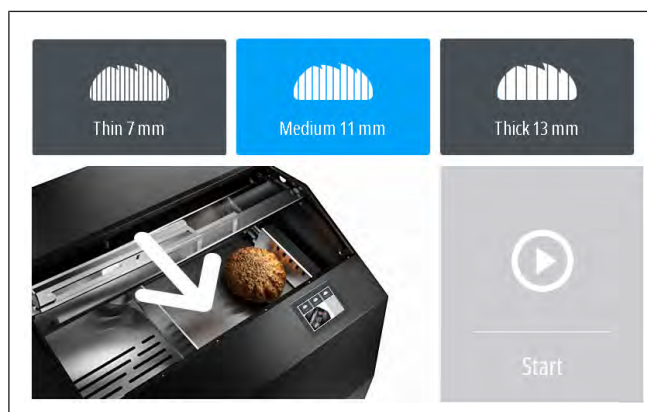

Fig. 9: Ilægning af brød

→ Vælg skærestyrke <Thin>, <Medium> eller <Thick>.

→ <Start>

Brødet skæres.

Beskyttelsesafskærmningen låst, mens brødet skæres.



Fig. 10: Valg af skærestyrke

Skæringen kan afbrydes i nødstilfælde:

→ <Stop>

Skæringen afsluttes.

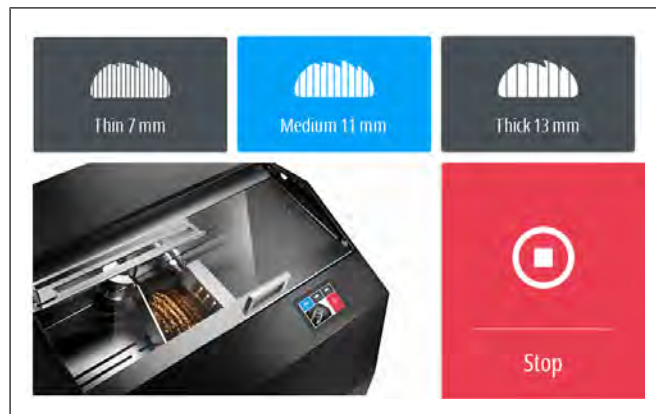

Fig. 11: Afslutning af skæring

6.7 Udtagning og indpakning af brød

→ Åbn beskyttelsesafskærmningen til stoppet vha. håndtaget.



Fig. 12: Åbning af beskyttelsesafskærmningen

→ Tag brødet ud ved udtagnings siden, og læg det på indpakningsstien.



Fig. 13: Udtagning af brødet

- Træk den åbnede brødpose hen over brødet og indpakningsstien.
- Skub brødet med brødposen af indpakningsstien, og luk brødposen.

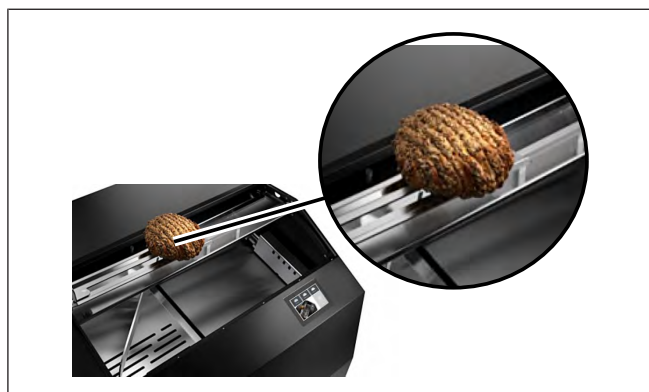

Fig. 14: Indpakning af brødet

6.8 Menuindstillinger

SB-drift:

- ✓ Beskyttelsesafskærmningen er åbnet.

- Tryk på den skjulte tast nederst til venstre på displayet.

Betjening ved salg:

- Betjen menuen på øverste linje af displayet.

Login:

- Indtast PIN for at logge på.

-  Bekræft med <Enter>.

Menuindstillingerne åbnes.

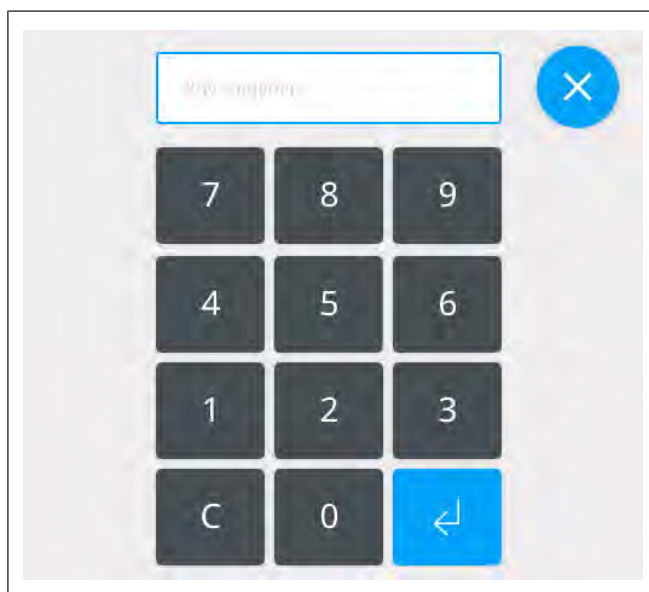
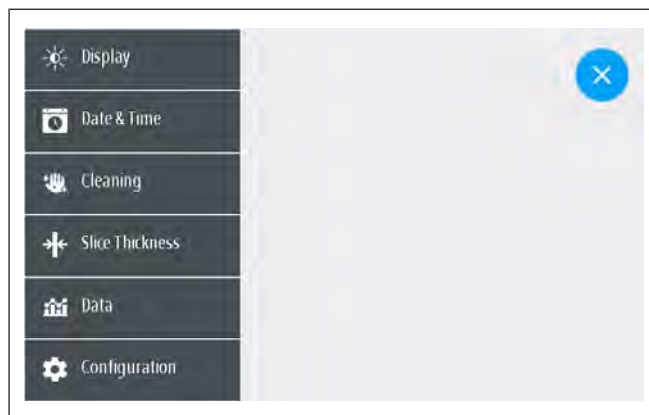



Fig. 15: Login

Følgende menuindstillinger vises:

1. <Display>
2. <Date & Time>
3. <Cleaning>
4. <Slice Thickness>
5. <Data>
6. <Configuration>



Display

- <Display>
- Indstil lysstyrken manuelt med <-> og <+>.
-  Luk vinduet

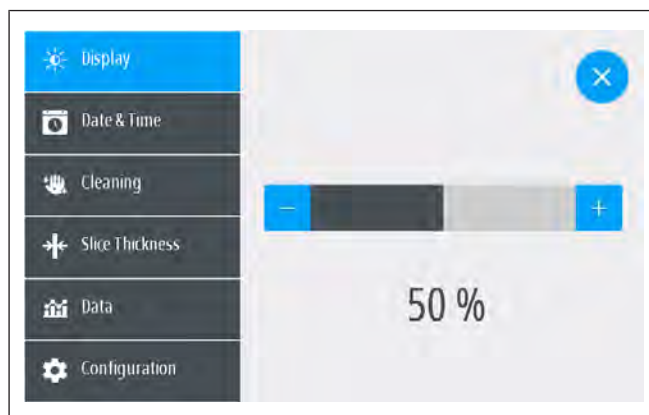

Dato og tid

- <Date & Time>

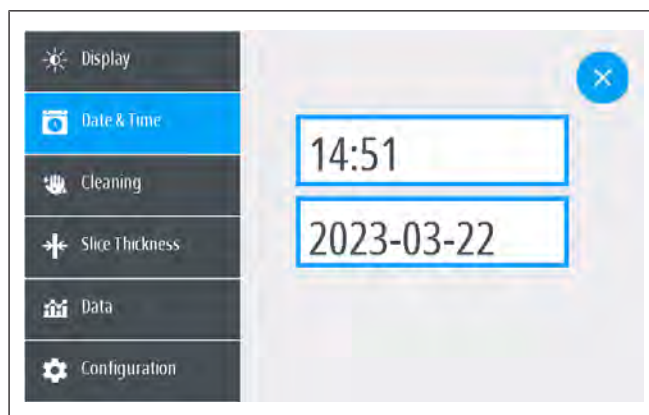

- Indstil dato og tid manuelt.
-  Luk vinduet.

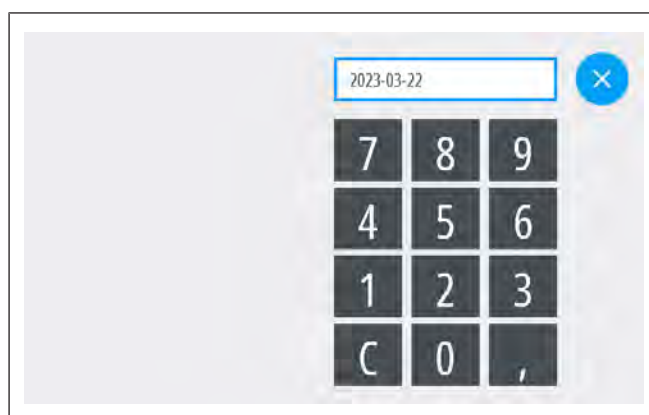

Rengøring

- Åbn vedligeholdelseslugen ① på lukningen ②.
- Tag vedligeholdelseslugen af.

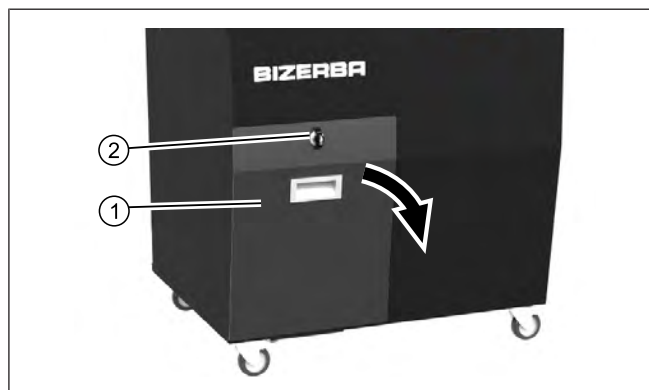

Fig. 16: Åbning af vedligeholdelseslugen

- ✓ Vedligeholdelseslugen er åbnet.
- ✓ Beskyttelsesafskærmningen er lukket.

→ <Cleaning>

→ <Start Cleaning>

Kniven kører i rengøringsposition i ilægningsskakt.
Tilspændingsanordningen kører i rengøringsposition. Tilspændingsanordningen kan flyttes.

→ Åbn beskyttelsesafskærmningen.

→ Rengør kniven, tilspændingsanordningen og knivkammeret.

→ Anvend kun en fugtig (ikke våd) rengøringsklud.

→ Luk beskyttelsesafskærmningen.

→ Sæt vedligeholdelseslugen på igen, og lås den med lukningen.

→ <Stop Cleaning>

Kniv og tilspændingsanordning kører tilbage i position.

→  Luk vinduet.



Skærestyrke

- <Slice Thickness>
- Fastlæg skærestyrken for tynd, mellem og tyk.
-  Luk vinduet.



Data

- <Data>
Dataene vises.
- Valgmulighed: <Counter Reset>
-  Luk vinduet.

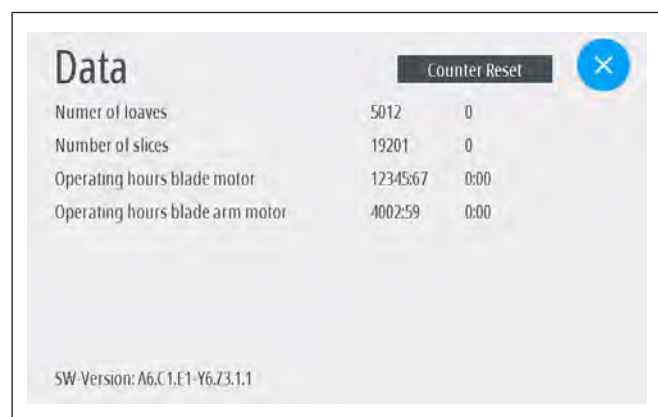

7 Afhjælpning af fejl

7.1 Fejlbeskrivelse

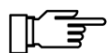

Ved maskinstilstand, der ikke kan udbedres omgående, skal maskinen ryddes for at beskytte levnedsmidlerne og overholde grænserne for levnedsmidlernes maksimale retentionstid på 30 minutter i maskinen.



Ved en skade, der kan føre til personskader eller til en forurening af fødevarer, skal maskinen spærres for brug.

De omtalte fejl kan brugeren som regel selv løse.

Display	Årsag	Løsning
Maskinen kører ikke.	Fejl på det elektriske anlæg.	Kontrollér sikringer. Underret kundetjenesten, og få det elektriske anlæg kontrolleret.
	Fejl i strømforsyning fra strømforsyningsnettet eller i tilslutningen.	Tilkald elektriker, og kontrollér strømforsyningen.
Maskinen skærer upræcist, og skiverne klæber sammen.	Kniven er sløv.	Isæt en ny kniv. [► 40]
	Brødet har for lidt fasthed.	Bag brødet helt færdig, og skær det kun i snitfast tilstand (snitfast efter 5-6 timer).
	Brødet skæres for frisk.	Lad brødet køle ned.
	Der skæres uegnede brødtyper.	Skær kun brødtyper, som maskinen er beregnet til. [► 11]
Tilspændingsanordning kører tungt.	Styreskinnerne på tilspændingsanordningen klæber sammen af brødstøv.	Rengør styreskinnerne, og smør med syrefri olie.
Tilspændingsanordningen reagerer ikke.	Elektronik defekt.	Få elektronikken kontrolleret af en elektriker, udskift printkortet ved behov. [► 40] Printkortet kan bestilles hos BIZER-BA.
	Motor defekt.	Underret kundetjenesten.
Fejlindikatorer på displayet		
E 1, E 2	Beskyttelsesafskærmningen er åben.	Luk beskyttelsesafskærmningen.

Display	Årsag	Løsning
E 3	Vedligeholdelseslugen er åbnet.	Luk vedligeholdelseslugen.
E 13	Brød for langt	Ilæg et kortere brød.
E 6 til E 20	Fejl i styringen.	Underret BIZERBAs kundeservice.

Se også

 Pleje [[▶ 33](#)]

7.2 Fremgangsmåde

- Sluk straks maskinen ved usædvanlige lyde eller ved mistanke om risiko for personskader.
- Kontakt den ansvarlige kundeservice, hvis du ikke selv kan afhjælpe fejlen.
- Hav følgende oplysninger klar til Bizerbas kundeservice:
 - Maskintype (se typeskilt),
 - Maskinnummer (se typeskilt),
 - Fejlbeskrivelse

Det letter forberedelsen af kundeservicens opgave.

8 Pleje

8.1 Forberedelse til rengøring

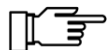

Der skal gennemføres en grundig rengøring:

- inden ibrugtagning
- alt efter anvendelse og brug
- alt efter skæremateriale
- alt efter omgivelsestemperatur
- ved stærk tilsmudsning flere gange om dagen
- samt efter længere stilstand

	⚠ ADVARSEL
	<p>Ubeskyttet kniv!</p> <p>Berøring af den skarpe knivsæg kan medføre snitskader.</p> <p>→ Der skal anvendes snitfaste handsker og sko med tåværn under rengøringen.</p>

8.2 Rengøring

	BEMÆRK
	<p>Sprøjtende vand!</p> <p>Indtrængende vand vil beskadige elektriske komponenter.</p> <p>→ Brug ikke vandslange til rengøring.</p> <p>→ Anvend kun en fugtig og ikke våd rengøringsklud.</p>



Anvend ikke rengøringsenheder med ridsende og slibende virkning, da de beskadiger maskinen!

For den normale drift er en tør rengøring ved hjælp af trykluft, en industristøvsuger eller pensel og en håndkost tilstrækkelig. Brug en tør klud til glatte overflader. Fjern vanskelige forurening med en fugtig (ikke våd!) rengøringsklud, bland evt. eddike i vandet.

Rengøring af beskyttelsesafskærmning

→ Tag fat i beskyttelsesafskærmningen i håndtaget, og åbn den så meget, at den bageste tap på beskyttelsesafskærmningen kan ses i føringskinnens åbning.

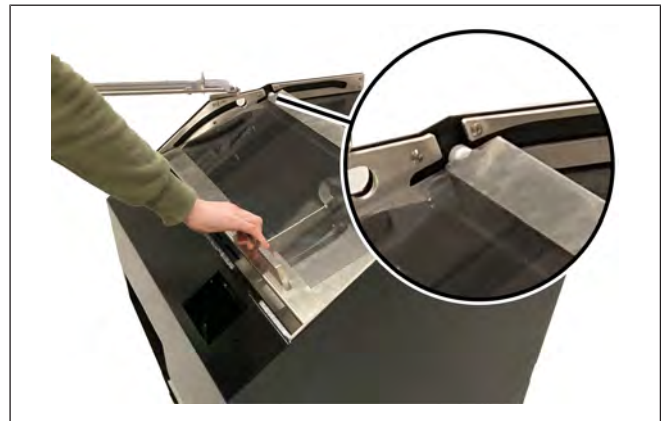

Fig. 17: Åbning af beskyttelsesafskærmningen

→ Løft beskyttelsesafskærmningen bagpå, og vip den op.



Fig. 18: Opvipning af beskyttelsesafskærmningen

→ Rengør beskyttelsesafskærmningen ud- og indvendigt med en blød klud. Brug ikke rengøringsmidler, som indeholder alkohol.

→ Vip beskyttelsesafskærmningen ned, og sæt den med den bageste tap i føringskinnens åbning.

→ Luk beskyttelsesafskærmningen.

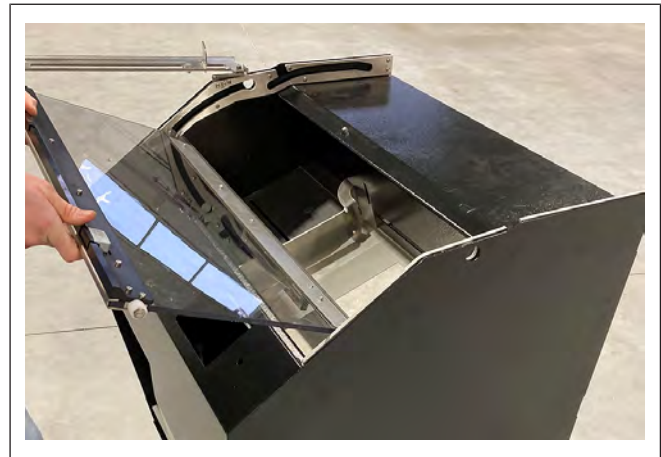
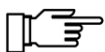

Fig. 19: Rengøring af beskyttelsesafskærmning



Efter rengøring/vedligeholdelse skal det sikres, at vedligeholdelseslugen og beskyttelsesafskærmningen er lukket.

Daglig rengøring af det indvendige rum

- Åbn beskyttelsesafskærmningen.
- Skub kloen mod venstre (kun ved betjening ved salg, ikke SB-drift).
- Rengør ilægningssiden og udtagningsiden med pensel eller håndkost.
- Fjern alle krummer fra skinnerne. Krummerne falder ned i krummeskuffen.
- Rengør det indvendige rum med en fugtig (ikke våd!) rengøringsklud, og gnid det tørt det.
- Luk beskyttelsesafskærmningen.



Fig. 20: Rengøring af det indvendige rum

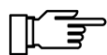

Efter rengøring/vedligeholdelse skal det sikres, at vedligeholdelseslugen og beskyttelsesafskærmningen er lukket.

Daglig rengøring af krummeskuffe

- Åbn vedligeholdelseslugen ① på lukningen ②.
- Tag vedligeholdelseslugen af.

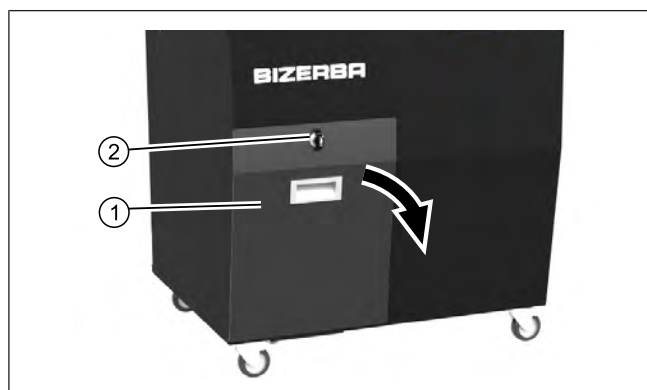

Fig. 21: Åbning af vedligeholdelseslugen

- Træk krummeskuffen ③ ud.
- Fjern brødrester, tør fugtigt af (ikke vådt!), og tør efter.
- Sæt krummeskuffen ind igen.
- Sæt vedligeholdelseslugen på igen, og lås den med lukningen.



Fig. 22: Udtrækning af krummeskuffen



Krummerne i krummeskuffen er ikke egnet til konsum.

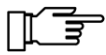

Efter rengøring/vedligeholdelse skal det sikres, at vedligeholdelseslugen og beskyttelsesafskærmningen er lukket.

Ugentlig rengøring af knivkammeret

Denne funktion må kun udføres af uddannet personale. Personalet skal være fortroligt med indholdet af driftsvejledningen.

	⚠ ADVARSEL
	<p>Ubeskyttet kniv!</p> <p>Berøring af den skarpe knivsæg kan medføre snitskader.</p> <ul style="list-style-type: none"> → Der skal anvendes snitfaste handsker og sko med tåværn under rengøringen. → Efter rengøringen skal kniven køres tilbage i knivskakten og beskyttelsesafskærmningen låses.

- Åbn vedligeholdelseslugen ① på lukningen ②.
- Variant selvbetjening: Åbning kun mulig med nøglen.
- Tag vedligeholdelseslugen af.

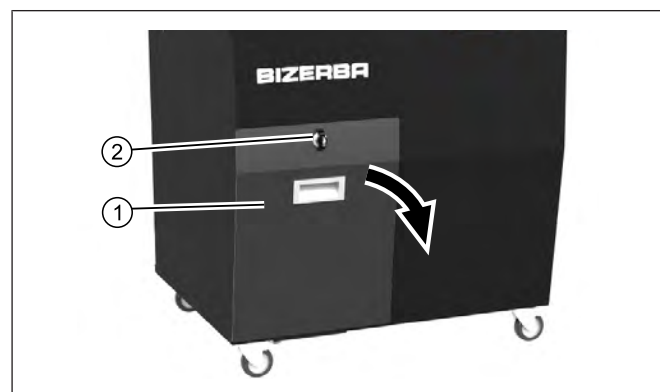

Fig. 23: Åbning af vedligeholdelseslugen

- ✓ Vedligeholdelseslugen er åbnet.
- ✓ Beskyttelsesafskærmningen er lukket.

- Åbn menuindstillinger. [► 27]
- <Cleaning>
- <Start Cleaning>
- Kniven kører i rengøringsposition i ilægningskakten.
- Åbn beskyttelsesafskærmningen.



- Løsn låseskruen på beskyttelsespladen.
- Vip beskyttelsespladen til siden.



Fig. 24: Opvipning af beskyttelsespladen

- Rengør knivkammeret ③.
- Rengør kammeret bag kniven.
- Anvend kun en fugtig (ikke våd) rengøringsklud.
- Luk beskyttelsespladen igen.
- Sæt vedligeholdelseslugen på igen, og lås den med lukningen.
- Luk beskyttelsesafskærmningen.
- <Stop Cleaning>
Kniven kører tilbage i position.



Fig. 25: Rengøring af knivkammeret



Efter rengøring/vedligeholdelse skal det sikres, at vedligeholdelseslugen og beskyttelsesafskærmningen er lukket.

Ugentlig rengøring af kniven

Denne funktion må kun udføres af uddannet personale. Personalet skal være fortroligt med indholdet af driftsvejledningen.

	⚠ ADVARSEL
	<p>Ubeskyttet kniv!</p> <p>Berøring af den skarpe knivsæg kan medføre snitskader.</p> <ul style="list-style-type: none"> → Der skal anvendes snitfaste handsker og sko med tåværn under rengøringen. → Efter rengøringen skal kniven køres tilbage i knivskakten og beskyttelsesafskærmningen låses.

- Åbn vedligeholdelseslugen ① på lukningen ②.
- Tag vedligeholdelseslugen af.

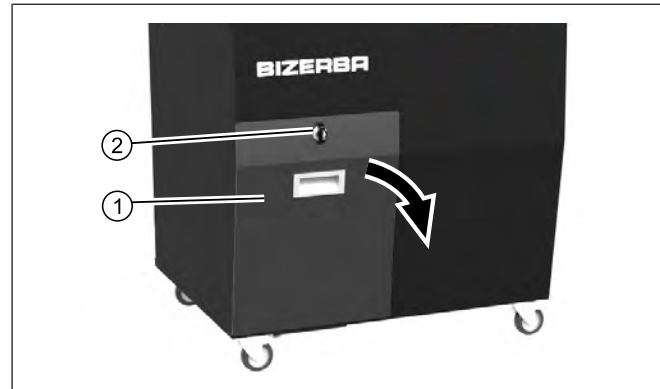

Fig. 26: Åbning af vedligeholdelseslugen

- ✓ Vedligeholdelseslugen er åbnet.
- ✓ Beskyttelsesafskærmningen er lukket.

- Åbn menuindstillinger. [▶ 27]
- <Cleaning>
- <Start Cleaning>
- Kniven og tilspændingsanordningen kører i rengøringsposition i ilægnings-skakten.
- Åbn beskyttelsesafskærmningen.



- Rengør ④ kniven og tilspændingsanordningen ③.
- Tilspændingsanordningen kan flyttes.
- Anvend kun en fugtig (ikke våd) rengøringsklud.
- Sæt vedligeholdelseslugen på igen, og lås den med lukningen.
- Luk beskyttelsesafskærmningen.
- <Stop Cleaning>
- Kniv og tilspændingsanordning kører tilbage i position.



Fig. 27: Rengøring af kniven



Efter rengøring/vedligeholdelse skal det sikres, at vedligeholdelseslugen og beskyttelsesafskærmningen er lukket.

8.3 Rengøringsplan

Arbejdsstrin	Anvisninger	Metode	Rengøringsenheder
Kør kniven i rengøringsposition.	Beskyttelsesafskærmningen lukket. Åbn vedligeholdelseslugen. Åbn beskyttelsesafskærmningen.	– I menuindstilling <Start Cleaning>	
Rengør kniven.	Sluk maskinen. Vip beskyttelsespladen til siden. Brug snitfaste handsker. Brug ikke slibende rengøringsenheder!	– Fjernelse af produktrester	– Pensel – Spartel – Engangsklud
Kør kniven tilbage i knivskakten.	Luk vedligeholdelseslugen. Luk beskyttelsesafskærmningen.	– I menuindstilling <Stop Cleaning>	
Rengør maskinhuset.	Brug ikke rengøringsmidler, som indeholder alkohol!	– Fjernelse af melstøv m.m.	– blød klud
Rengør ilægningskakten.	Åbn beskyttelsesafskærmningen. Sluk maskinen.	– Fjern brødkrummer – feje	– Pensel – Engangsklud
Rengør beskyttelsesafskærmningen.	Brug ikke rengøringsmidler, som indeholder alkohol!	– Løft beskyttelsesafskærmningen bagpå, og vip den op. – Fjernelse af melstøv m.m.	– blød klud
Tøm krummeskuffen.	For maskiner til selvbetjening gælder: Lås vedligeholdelseslugen.	– Tag krummeskuffen ud – Tøm og rengør – Skub krummeskuffen helt i maskinen	– Pensel – Lille fejekost – Støvsuger – Fugtig (ikke våd!) klud
Kontrollér		– Visuel kontrol for optisk renhed	
Forholdsregel	Afdæk maskinen, når omgivelserne bliver rengjort med sprøjtende vand og/eller trykvand.		



Hvis der anvendes rengøringsmidler, der ikke er anbefalet af producenten, kan det føre til beskadigelse af maskinen. Garantien dækker ikke sådan beskadigelse.

Den driftsansvarlige skal tilpasse rengøringsintervallerne til brugsfrekvensen:

- Rengøring efter behov
- Mindst en rengøring pr. dag
- Rengøring efter flere dages stilstand

Rengøringsmidlet kan anskaffes ved at kontakte Bizerba's kundeservice:

Betegnelse	Bestillingsnr.	Emballeringsenhed
Maskinolie	94008900022	400 ml

8.4 Pleje, vedligeholdelse og istandsættelse

Det skolede og instruerede personale skal med regelmæssige mellemrum udføre en visuel kontrol af maskinen.

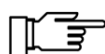

Kniven skal udskiftes, hvis brødets snitflade ikke længere ser godt ud, fordi kniven er stump.

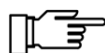

Afbryd maskinen fra strømforsyningsnettet.

Knivskift

Denne funktion må kun udføres af uddannet personale. Personalet skal være fortroligt med indholdet af driftsvejledningen.

⚠ ADVARSEL	
	<p>Knivskift!</p> <p>Alvorlige personskader og materialebeskadigelse.</p> <ul style="list-style-type: none"> → Vi anbefaler, at udskiftning af knive udføres af Bizerbas kundeservice. → Der skal bæres snitfaste handsker og sko med tåværn. → Det afmonterede kniv må kun transporteres i transportkassen.

- Åbn vedligeholdelseslugen ① på lukningen ②.
- Tag vedligeholdelseslugen af.

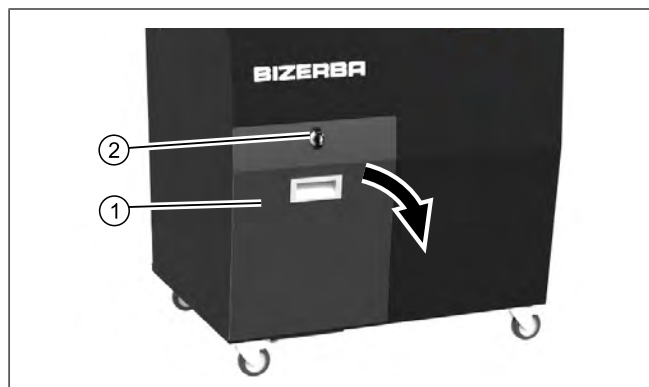

Fig. 28: Åbning af vedligeholdelseslugen

- Løsn sekskantskruen ③ med gaffelnøgle/
ringnøgle, str. 17.



Fig. 29: Løsning af sekskantskruen

- Fjern sekskantskruen ④, fjederskiver ⑤
og knivholder ⑥.
- Fjern den brugte kniv.

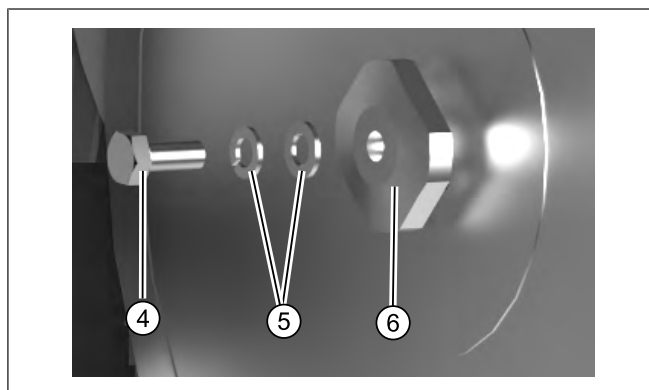

Fig. 30: Fjernelse af kniven

- Læg den brugte kniv i den dertil beregne-
de transportboks, hvor kniven er sikret
mod at glide ud.

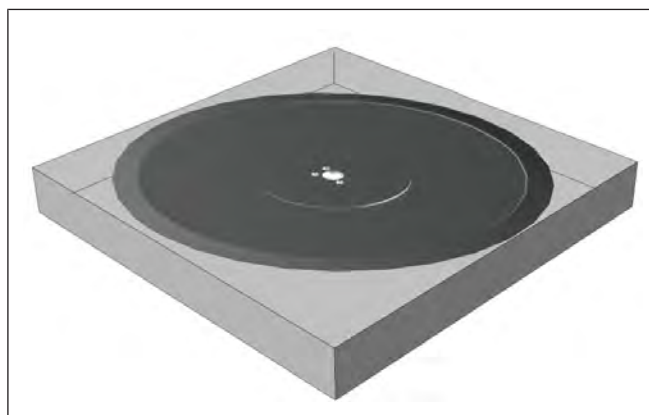
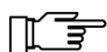

Fig. 31: Sikring af kniven i transportboksen



Kniven skal sikres i den dertil beregnede transportboks mod at glide ud!

- Isæt en ny kniv.
- Sæt knivholderen ⑥, fjederskiven ⑤ og sekskantskruen ④ i.

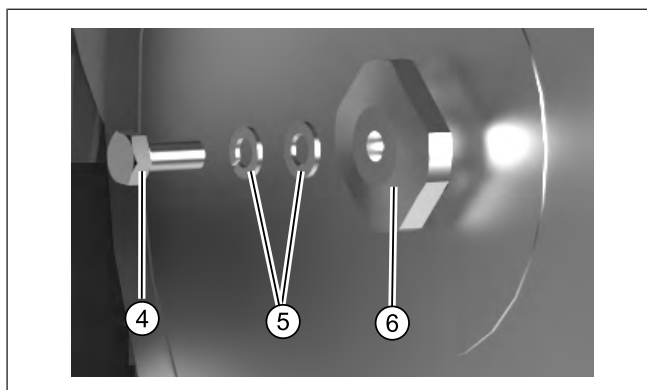

Fig. 32: Isætning af en ny kniv

- Spænd sekskantskruen med gaffelnøgle/
ringnøgle, str. 17.



Fig. 33: Spænding af sekskantskruen

- Sæt vedligeholdelseslugen i, og lås den
med lukningen.
- Kniven er udskiftet.



Fig. 34: Isætning af vedligeholdelseslugen

9 Tekniske data

9.1 Mål

Fritstående variant: CSP

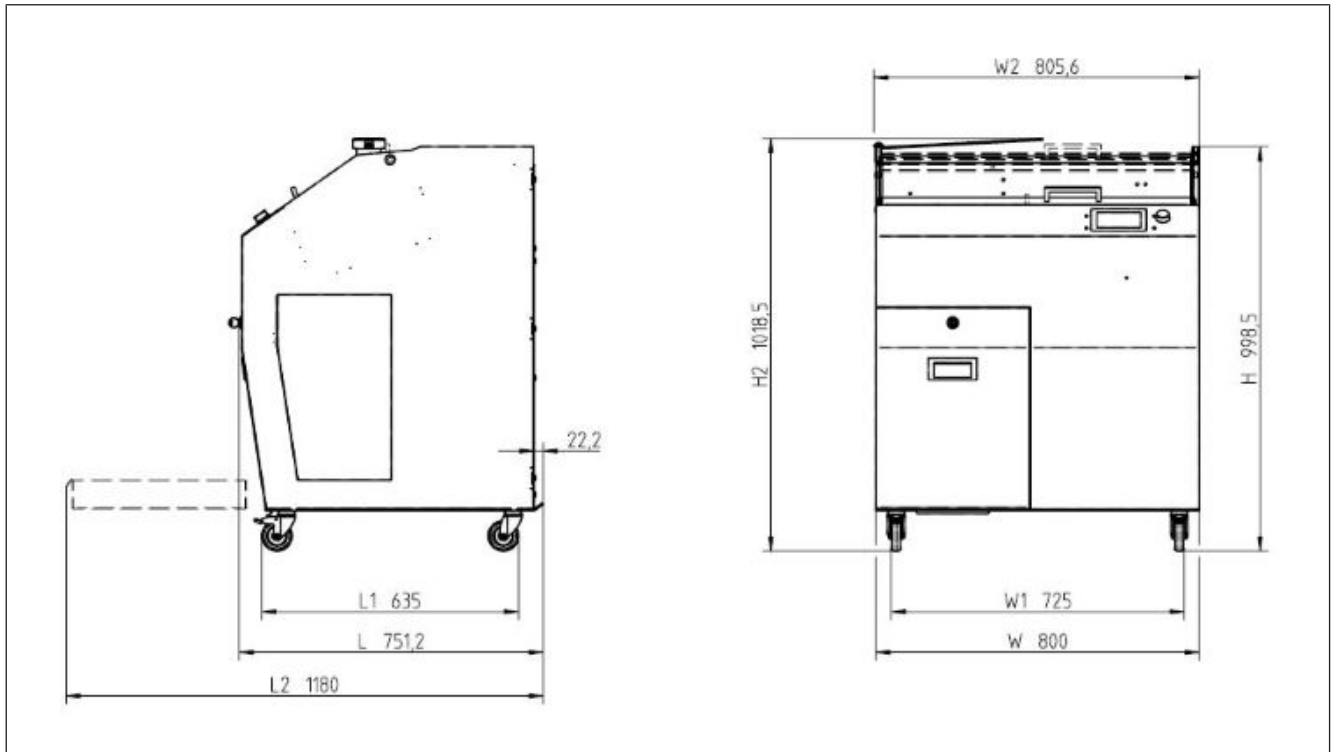

Fig. 35: Variant 1: Betjening ved salg

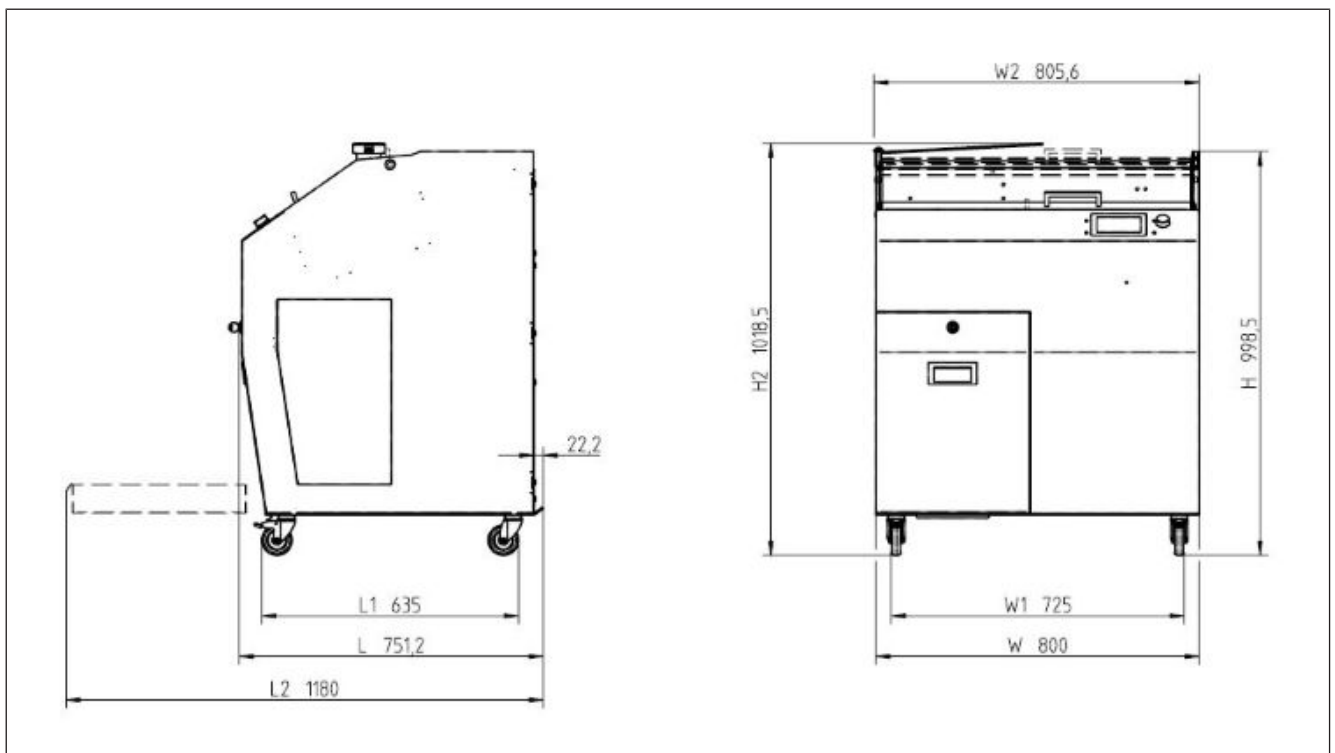

Fig. 36: Variant 2: Selvbetjening

Indbygningsvariant CSP I

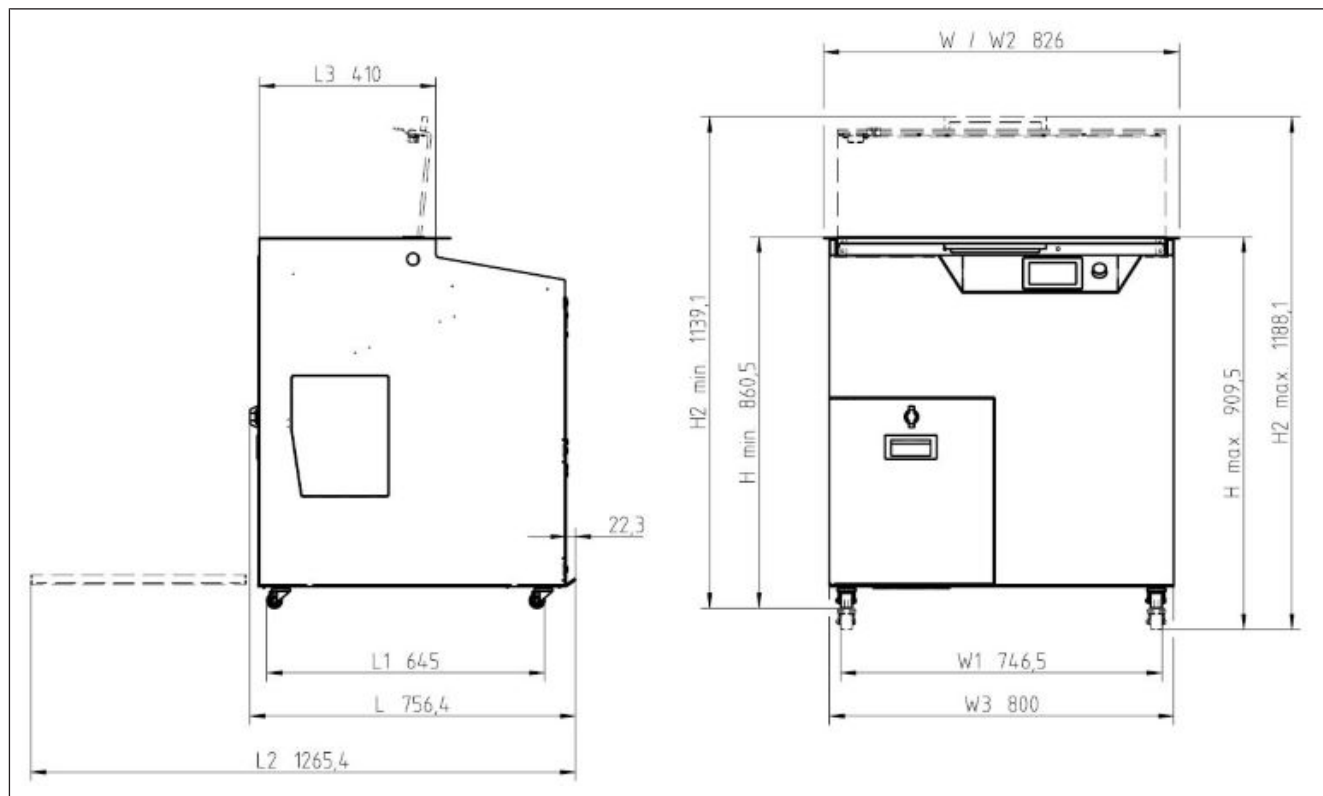

Fig. 37: Variant 1: Betjening ved salg

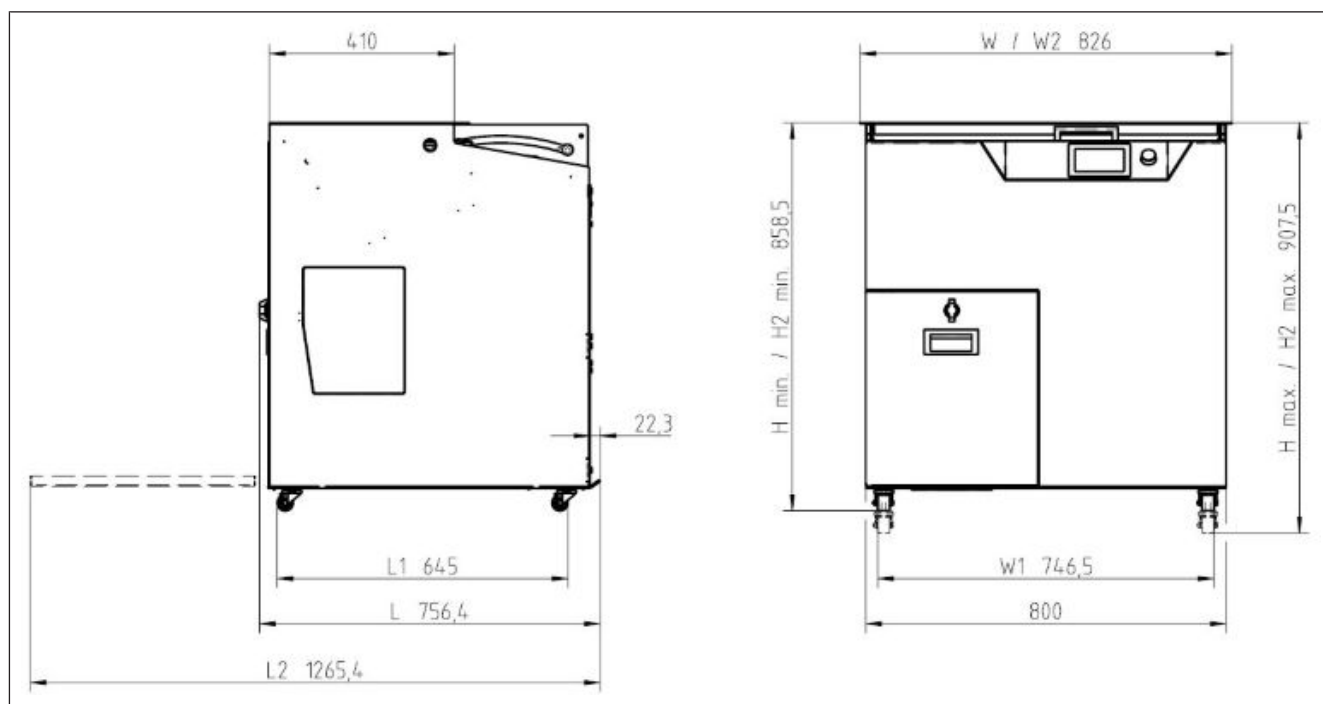

Fig. 38: Variant 2: Selvbetjening

	Målangivelser	Anvisninger
Bredde	80 cm	
Højde	100 cm	
Dybde	75 cm	
Brødsrakt bredde	32 cm	
Brødsrakt længde	Betjening ved salg: 39 cm selvbetjening: 38 cm	
Brødsrakt højde	14,2 cm	
Skæreydelse	200 skiver pr. minut	
Skærestyrke	4-24 mm	
Vægt	ca. 185 kg	
Støjudvikling	66 db(A)	
Diameter kniv Ø	420 mm	
Husets materiale	Byggestål, pulvercoatet	
Elmotor	230 V	
Strømforbrug maks.	2 A	
Effektforbrug maks.	1,1 kW	
Netfrekvens	50 Hz	

9.2 Omgivelsesbetingelser

– Omgivelsestemperatur

til drift og opbevaring: +10 til +40°C (+14 til +104 degF)

– Fugtighed

Kapslingsklasse IP23. Høj luftfugtighed og dannelse af kondensvand kan medføre beskadigelser af maskinen.

– Relativ luftfugtighed

til drift og opbevaring: 90 % (kondensering af apparatet er ikke tilladt)

– Luftkonvektion

For at forhindre, at maskinen bliver for varm, skal der være luftkonvektion omkring maskinen.

– Foreskrevet belysning

500 lux

9.3 Sikkerhedsrelevante komponenter

Sikkerhedstilholder:

Betegnelse	Bizerba-nummer
Lås beskyttelsesafskærmningen op	38183372000 Safety Switch TK1-528AB024M
Sensor lås	38205918000 Safety sensor 114 + 38205975000 Machine Safety Switch Magnet 30427502

Sikkerhedskontakt:

Betegnelse	Bizerba-nummer
Beskyttelsesafskærmning	38210247000 Inductive sensor AI905 5m
Vedligeholdelsesluge (krummeskuffe)	38205918000 Safety sensor 114 + 38205975000 Machine Safety Switch Magnet 30427502

Stilstandsovervågning / positionsregistrering:

Betegnelse	Bizerba-nummer
Knivens impulstæller	38210247000 Inductive sensor AI905 5m
Knivens drejearm	38210247000 Inductive sensor AI905 5m

10 IT-sikkerhed

10.1 Datasikkerhed

Softwaren har en adgangskodebeskyttelse.

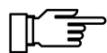

Foretag ændringer af kendte standardpasswords ved ibrugtagningen. Kun hemmelige passwords giver sikkerhed. Passwords må kun meddeles berettigede personer, og de skal altid behandles fortroligt.

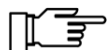

Adgangskoder må ikke opbevares i det synlige område ved maskinen.

10.2 Sikkerhedsanvisninger for verificerede sikkerhedshuller



Bizerba offentliggør sikkerhedsanvisninger for verificerede sikkerhedshuller på hjemmesiden. Sikkerhedshullerne vedrører Bizerba-produkter og kræver softwareopdateringer eller andre aktioner. Bizerba offentliggør disse sikkerhedsanvisninger for at hjælpe dig med at afværge sikkerhedsrisici.

<https://www.bizerba.com/en/services-and-support/quality-assurance-and-conformity/bizerba-security-information/security-information.html>

11 Bilag



EU-overensstemmelseserklæring

Hermed erklærer vi, at den efterfølgende betegnede konstruktion svarer til de gældende EU-specifikationer og -retsreglementer.

Apparattype:	Brødkæremaskine
Model:	CSP, CSP-I Pre-pilotserie (12311501, 12311502, 12311497, 12316209, 12311499, 12311498, 12311500)

EU-retsreglementer:

Maskiner:	2006/42/EF; Den Europæiske Unions Tidende L157 af 09.06.2006, s. 24-86
EMC:	2014/30/EU; Den Europæiske Unions Tidende L96 af 29.03.2014, s. 79-106
RoHS:	2011/65/EU; Den Europæiske Unions Tidende L174 af 01.07.2011, s. 88-110

Anvendt relevante harmoniserede standarder og tekniske specifikationer, som overensstemmelseserklæringen vedrører:

EMC:	EN 61000-6-2:2019; EN 61000-6-4:2019
RoHS:	EN IEC 63000:2018
Sikkerhed	DIN EN 13954-1

Ansvarlig for den tekniske dokumentation: Bizerba SE & Co. KG, Balingen.

Grundlag for overensstemmelseserklæringen er kontrakt dokumenterne (Bizerba ordrebilag).

Ved ændringer af ovennævnte maskine, som ikke er aftalt med Bizerba eller udført af Bizerba, mister denne erklæring sin gyldighed.

By: 72336 Balingen, Tyskland

Dato: 31-07-2023

Producentens underskrift:

Oplysning om underskriver:

Thomas Schoen
CTO/COO
Member of Executive Board
Bizerba SE & Co. KG

Overensstemmelse med kravene ved direkte levnedsmiddelkontakt

Hermed erklærer vi, at de i maskinen anvendte materialer:

Apparattype:	Brødskæremaskine
Model:	CSP, CSP-I Pre-pilotserie (12311501, 12311502, 12311497, 12316209, 12311499, 12311498, 12311500)

overholder følgende lovmæssige forskrifter iht. gældende lovgivning:

- Forordning (EU) Nr. 1935/2004 angående materialer og genstande, der er beregnet til at komme i kontakt med levnedsmidler
- Forordning (EU) Nr. 10/2011 angående materialer og genstande af kunststof, der er beregnet til at komme i kontakt med levnedsmidler

Alle anvendte kunststofdele, der ved korrekt brug kommer i kontakt med levnedsmidler, har gennemgået laboratorietest på et certificeret laboratorium. Den samlede migration samt den specifikke migration lå herved under de lovbestemte grænseværdier.

De anvendte materialer og råmaterialer overholder forordningen (EU) Nr. 10/2011.

Specifikationer for korrekt brug eller begrænsninger:

- Typer af levnedsmidler, der må komme i berøring med materialerne:

Alle typer brød, andet tørt bagværk

- Levnedsmiddelkontaktens varighed og temperatur:

Maksimalt 30 minutter ved maksimalt 40 °C

- Forholdet af de flader, der kommer i kontakt med levnedsmidler, til volumen, ud fra hvilke disse materials eller genstandes overensstemmelse blev fastlagt:

6

I den pågældende maskine er der ikke anvendt nogen funktionelle barrierer af kunststof.

Oplysninger om leverandører og underleverandører kan stilles til rådighed ved anmodning.

By: 72336 Balingen, Tyskland

Dato: 31-07-2023

Producentens underskrift:



Oplysning om underskriver:

Thomas Schoen
CTO/COO
Member of Executive Board
Bizerba SE & Co. KG