

Programmering av Best for Bistrot – Star 2 og Gourmet

1 = TIDS DISPLAY eller
kjernetemperatur

2 = TEMPERATUR DISPLAY OG
VIFTEHASTIGHET

3 = GRAFISK VISNING I TILFØRING
AV FUKT ELLER UTLUFT

4 = VISNING AV PROGRAMNUMMER
ELLER PROGRAMNAVN

5 = PROGRAMMERINGS TASTER

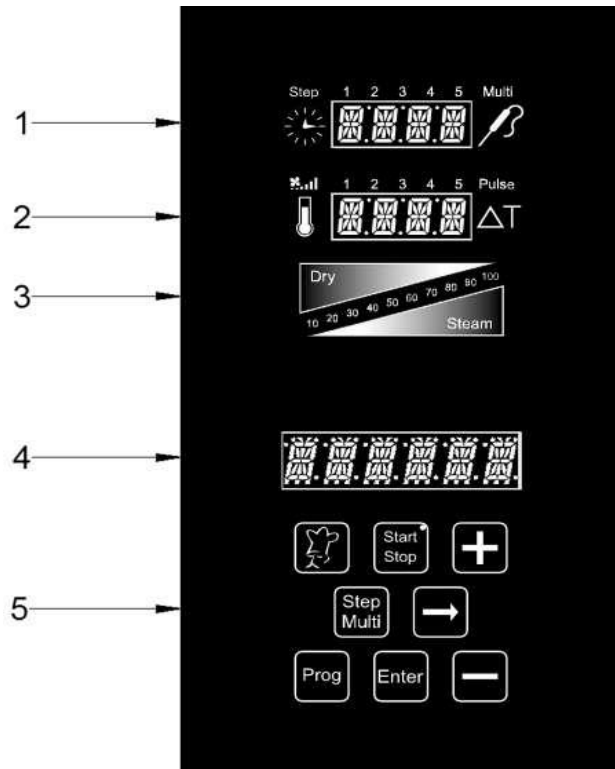









Klokke vises i display – ovnen er av.

Hvordan stille klokken – se lenger ut i manualen.



På - trykk og hold  tasten inne i min 3 sekunder – manual vises i display.

AV - trykk og hold  tasten inne i min 3 sekunder – klokke vises.

Manual vises i display og den kan programmeres manuelt program.









1. Trykk  og PRE + YES kommer i display – forvarming Yes eller NO
Endres med + eller – tast. Yes / ja anbefales på det sterkeste.
2. Trykk  og klokke blinker – legg inn ønsket tid med ” + / – ” tasten
3. Trykk   vises.
Legg inn ønsket viftehastighet - 5 = høyeste hastighet
4 = Medium hastighet
3 = Lav hastighet
2 = Medium hastighet med viftestopp
1 = Lav viftehastighet med viftestopp
Hastighet 1 og 2 vil vifte kun gå når varmeelement ligger inne = semi-static -Pulse
Trykk ” + ” eller ” – ” for rette viftehastighet
4. Trykk  og temperatur blinker – legg inn ønsket temperatur
5. Trykk  og fukt / utluft blinker – legg inn ønsket % verdi – **hvis behov**
” + ” er tilføring av fukt – vises med røde led.
” – ” er utlufting av fukt – vises med blå led
6. Trykk 
7. Trykk 
8. Trykk  og ovnen starter med automatisk forvarming - 30°C over innstilt verdi
9. Ovnens piper – tid og temperatur vises – åpne døren – sett inn produktene – lukk døren – ovnen starter - steker nå produktene etter programmert tid.
10. Ovnens piper – produktene ferdig – ta ut

Hvordan starte et program

1. Trykk  tasten for tilgang til program.
2. Trykk ” + ” eller ” – ” for rette program nummer eller navn
3. Trykk  tasten for tilgang – for start trykk  tasten.

Ovnen starter med forvarming (30 grader over innstilt temperatur).
Ovnen piper – åpne døren – sett inn produktene – ovnen starter steking.
Ovnen piper – produktene ferdig – ta ut og sett til lufting.

Hvordan lage og lagre et program

1. Trykk  tasten for tilgang til program.
Trykk ” + ” eller ” - ” for rette program nummer
2. PRE vises i display og YES eller NO i neste display – Forvarming – ja eller nei.
Velg YES og trykk på 
 - a. Trykk  for tilgang til programmerings meny ved endring av program
3. Trykk  og klokke blinker – legg inn ønsket tid med ” + / - ” tasten
4. Trykk   vises
Legg inn ønsket viftehastighet - 5 = høyeste hastighet
4 = Medium hastighet
3 = Lav hastighet
2 = Medium hastighet med viftestopp
1 = Lav viftehastighet med viftestopp
Hastighet 1 og 2 vil vifte kun gå når varmeelement ligger inne = semi-static
Trykk ” + ” eller ” - ” for rette viftehastighet
5. Trykk  og temperatur blinker – legg inn ønsket temperatur
6. Trykk  og fukt / utluft blinker – legg inn ønsket % verdi – **hvis behov**
” + ” er tilføring av fukt – vises med røde led.
” - ” er utlufting av fukt – vises med blå led
7. Trykk 

Hvis flere step en 1 - trykk  for step 2.

Det vil si at man kan tilføre fukt i starten av en prosess – 1 minutt

Så steke

Så utlufting

Legg så inn ønskede verdier som punktene over







Det kan legges inn maks 5 step pr. program.

Lagre program med og holde  tasten inne i 3 sekunder – piper

Legg så inn produkt navn med bokstaver – bruk ” + ” eller ” - ” tast og  tast.

Lagre program med og holde  tasten inne i 3 sekunder – piper når lagret.

Hvordan programmere kok / stek med kjernetemperatur

1. Trykk  tasten for tilgang til program.
2. Trykk ” + ” eller ” - ” for rette program nummer
3. Trykk  for tilgang til programmerings meny
4. Trykk  to ganger og kjerneføler blinker – legg inn ønsket kjernetemperatur
5. Trykk   vises.
Legg inn ønsket viftehastighet - 5 = høyeste hastighet
4 = Medium hastighet
3 = Lav hastighet
2 = Medium hastighet med viftestopp
1 = Lav viftehastighet med viftestopp
Hastighet 1 og 2 vil vifte kun gå når varmelement ligger inne = semi-static – Pulse
6. Trykk ” + ” eller ” - ” for rette viftehastighet
7. Trykk  og temperatur blinker – legg inn ønsket ovnstemperatur
8. Trykk  og fukt / utluft blinker – legg inn ønsket verdi – **hvis behov**
” + ” er tilføring av fukt – vises med røde led.
” - ” er utlufting av fukt – vises med blå led

Hvis flere step en 1 - trykk  for step 2.

Det vil si at man kan tilføre fukt i starten av en prosess

Så steke

Så utlufting

Legg så inn ønskede verdier







Det kan legges inn maks 5 step pr. program.

Lagre program med og holde  tasten inne i 3 sekunder – piper når lagret

Legg så inn produkt navn med bokstaver – bruk ” + ” eller ” - ” tast og  tast.

Lagre program med og holde  tasten inne i 3 sekunder – piper når lagret

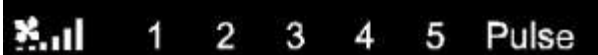
Hvordan programmere Delta T kok eller stek

- 1 Trykk  tasten for tilgang til program
- 2 Trykk ”+” eller ”-” for rette program nummer
- 3 Trykk  for tilgang til programmerings meny
- 4 Trykk  to ganger og kjerneføler blinker – legg inn ønsket kjernetemperatur
- 2 Trykk   vises.
Legg inn ønsket viftehastighet - 5 = høyeste hastighet
4 = Medium hastighet
3 = Lav hastighet
2 = Medium hastighet med viftestopp
1 = Lav viftehastighet med viftestopp
Hastighet 1 og 2 vil vifte kun gå når varmeelement ligger inne = semi-static -Pulse
Trykk ”+” eller ”-” for rette viftehastighet
- 5 Trykk  to ganger og Delta T blinker – legg inn ønsket temperaturredifferanse
- 6 Trykk  og fukt / utluft blinker – legg inn ønsket verdi – **hvis behov**
”+” er tilføring av fukt – vises med røde led.
”-” er utlufting av fukt – vises med blå led

Lagre program med og holde  tasten inne i 3 sekunder – piper

Legg så inn produkt navn med bokstaver – bruk ”+” eller ”-” tast og  tast.

Lagre program med og holde  tasten inne i 3 sekunder – piper når lagret.

Dette er en form for langtids steking – ovnstemperatur vil ligge ved temperaturredifferanse på 50°C alltid 50°C over kjernetemperatur.

Dette følges opp til kjernetemperatur er oppnådd.

Hvordan stille klokke.

På - trykk og hold  tasten inne i min 3 sekunder – manual vises i display.

Trykk “+” eller “-” til **SETTINGS** vises i display.

Trykk  og så “+” tast til **TIME** kommer i display så trykk  igjen for adgang.

Trykk så “+” tast for endring av tid – bekreft ny tid med enter  tast.

Hvordan slette et program.

Velg program som skal slettes

Trykk enter  tast

Trykk og hold inne “+” og “-” taster inne i 3 sekunder.

Program skal nå være slettet

Vedlikehold

Ovnen må børstes for matrester og vaskes med lett såpevann.

Husk dørpakning må også vaskes.

Skylles godt med rent vann.





Hvis tilkoblet vann og avløp kan ovnen «skylles» med et enkelt kokeprogram og en Oppvarming til slutt som tørking.

Hvordan bruke automatisk vaskeprogram – hvis installert

Før bruk av automatisk vaskeprogram må ovnen børstes for matrester slik at dette ikke går i avløpet og tetter avløpet.



Ovnen MÅ være kald når vaskeprogrammet startes. Ikke over 60°C.

Ovnen kan kjøles ned ved hjelp av program som heter «COOL»

1. Trykk  tasten for tilgang til program.
2. Trykk ” – ” til COOL vises
3. Trykk  tasten for tilgang – for start trykk  tasten.
4. Åpne døren
5. Trykk  tasten i 3 sekunder for å stoppe programmet

Vaskeprogram

1. Trykk  tasten for tilgang til program.
2. Trykk ” – ” for rette program nummer / navn.
LAV 1 = Delikat vask – 46 minutter
LAV 2 = Normal vask – 1 time 18 minutter
LAV 3 = Intensiv vask = 1 time 59 minutter
LAV 4 = Super-intensiv vask – 2 timer 34 minutter

Trykk  tasten for tilgang – for start trykk  tasten.

Programmet avsluttes med høy varme for å tørke ovnen.

Alarm koder - tips ved ovn som ikke virker

- Er. 001 = Power card / relekort kommuniserer ikke – sjekk ledninger – skifte
- Er. 002 = Feil Firmware - kortene kommuniserer ikke sammen
- Er. 003 = Føler alarm - en føler er frakoblet eller kortsluttet – sjekk – skifte
- Er. 004 = Varmeelement fungerer ikke - kontaktor – relekort – element – sjekke – skifte
- Er. 005 = Program minne fungerer ikke
- Er. 006 = Program for forsinket start fjernet etter innstilling.
- Er. 007 = Blackout – resett ovnen
- Er. 008 = Ingen nettverk synkronitet – - relekort - sjekk ledninger også mot frontkort
- Er. 009 = Termosikring motor slått ut – vent til motor blir kald – automatisk reset

Ovnen helt død:

Sjekk strømtilførsel

Sjekk sikkerhetstermostat – bak venster side nede – liten sort “hatt” – skru “hatten” av –
Resett med spissen på en kulepenn

MONTERINGSANVISNING FOR STAR OG GOURMET

Montere bena og drypp-panne under dør:

Alle montasjedeler ligger pakket inn i ovnen.

Når ovnen er pakket ut av emballasjen – demonteres Drypp-pannen som er montert på baksiden (Fig 1) Så legges ovnen på venstre side for å feste de 4 føttene og drypp-panne guidene på undersiden av ovnen som vist på fig. 2.

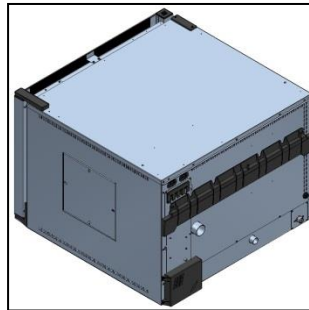

Fig.1

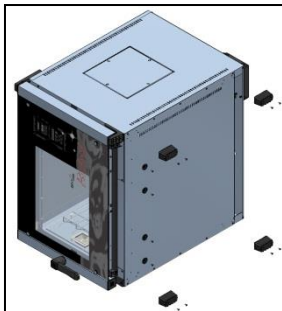

Fig.2

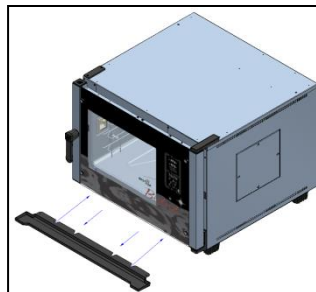

Fig.3

Drypp-pannen skyves inn på guidene som vises på Fig. 3.
Drypp-pannen kan da tas ut for rengjøring og settes tilbake.

Elektrisk tilkobling:

Ovnen er konstruert med koblingsbrett bak som lett kan kobles for 230V eller 400V.

Ovnen leveres uten kabel og støpsel.

Kun godkjent kabel tilkobles – for tverrsnitt på kabel – les merkeskilt for belastning.

Det anbefales at det benyttes støpsel ved tilkobling.

Tilkobling skal kun gjøres av elektriker eller opplært montør.

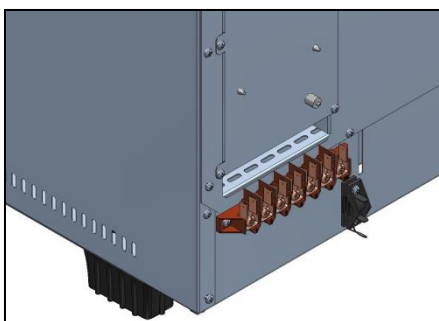

- På koblingsbrett som vises til venstre følger det med lasker som skal benyttes.

Tilkoblingsskjema nede til venstre viser hvordan ledninger og lasker skal kobles.

NB! Skru godt til alle ledninger.

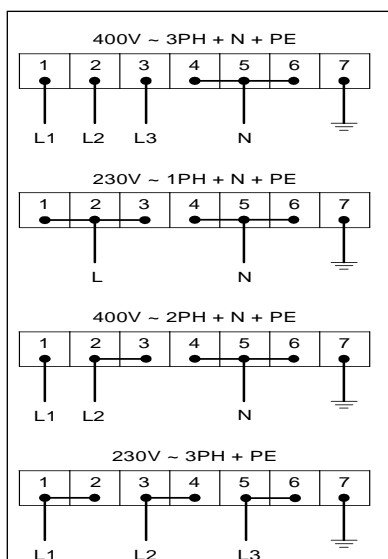

Når ovnen er ferdig tilkoblet monteres beskyttelsesdeksel.

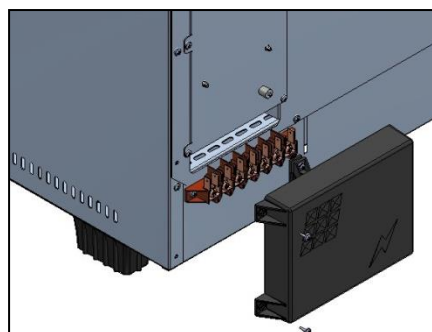

VANN OG AVLØPSTILKOBLING:

Vanndrykket skal være 2-3 bar, hvis høyere vanndrykk monteres reduksjonsventil av rørlegger.

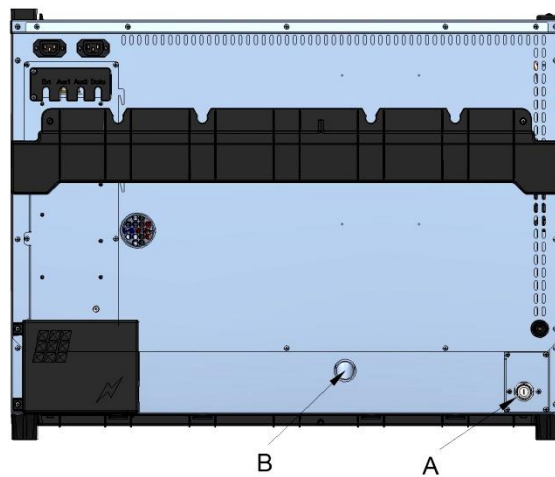

- A. Vann tilkobles på magnetventil – $\frac{3}{4}$ "
- B. Avløp – tilkobles til brutt avløp – rørstuss = 30mm.