



RUSTFRIE BERGH AS

Dokka - Oslo - www.rustfriebergh.no



PRODUKTKATALOG

Storkjøkken - april 2018



Mette Olsen
Salg
Telefon: 99 29 25 16
Email: metteo@rustfriebergh.no



Gunnar Søreng
Teknisk sjef
Telefon: 99 26 82 38
Email: gunnars@rustfriebergh.no



May Britt Bjeglerud
Salg
Telefon: 41 65 62 93
Email: maybb@rustfriebergh.no



Geir Gjerdbakken
Konstruksjon
Telefon: 40 23 12 44
Email: geirg@rustfriebergh.no



Hilde S. Nakken
Konstruksjon
Telefon: 93 23 47 59
Email: hilden@rustfriebergh.no



Bjørn Tronrud
Konstruksjon
Telefon: 97 74 90 90
Email: bjort@rustfriebergh.no



Øivind Bergh
Marked
Telefon: 90 03 91 24
Email: oivindb@rustfriebergh.no



Liv Storsveen
Administrasjonssekretær
Telefon: 61 11 19 50
Email: rfb@rustfriebergh.no



Erik Olsen
Produksjonssjef
Telefon: 97 53 56 45
Email: eriko@rustfriebergh.no

Sentralbord: 61 11 19 50.
Ulvasvevegen 4, 2870 Dokka

rfb@rustfriebergh.no
www.rustfriebergh.no

Nyheter



Kjølt veggskap RBKVS
Standardmål og kundetilpasset. Se side 152.



Iskremdisk RBIK
Med rustfri innramming og glassmonter. Se side 153.

Nyheter



Baguettmonter RBBM
Se side 151.



Lakkerte produkter
Vi lakerer displaydisker og andre produkter i alle farger.

Nyheter



Vi tilbyr ergonomiske løsninger for storkjøkken og industri!

Rustfrie Bergh AS representerer Ergofokus i Norge.

Se et utvalg av produktene på side 48-53

For ytterligere informasjon se:

www.ergofokus.se

Eller våre hjemmesider



Ny type overhulle - OHGL



OHGL, se side 84

Innholdsfortegnelse

Rustfrie benker

Rustfri glatt benk	Side 12
Rustfri benk med vulst	Side 13
Høyderegulerbar benk	Side 14
Vegghengt benk	Side 16
Rustfri topplate	Side 17

Tilbehør benker

Underhulle for benk	Side 19
Kummer for isveising	Side 20
Tegninger av kummer	Side 22
Tilbehør benker	Side 24
Skuffer og skap for benk	Side 28

Oppvask

Rullebane	Side 29
Innlevering	Side 31
Hyller for oppvask	Side 33

Vegghyller

Side 34

Veggskap

Side 36

Overhulle OH

Side 38

Reoler, stativer

Side 40

Utstyr på hjul

Kurvvogner	Side 41
Gastronormvogner	Side 42
Trillebord	Side 43
Hyllevogn	Side 43
Avfallsbeholder	Side 44
Avfallsvogner	Side 44
Ryddevogner	Side 46
Kildesortering	Side 47

Ergonomiske hjelpemidler

Ergo scoop	Side 48
Ergo mikser	Side 49
Løftevogn 70 E	Side 50
Løftevogn 90 E for mikseboller	Side 50
Løftevogn LD 80	Side 51
Trillebord Harald budget	Side 51
Limbo De luxe	Side 52
X Cart saksebord	Side 52
Ergomatter	Side 52
Palle flyttbare arb. plattform	Side 53

Kjølt arbeidsbord

Kjølt arbeidsbord RBE	Side 56
Koldjomfru RBE-GD	Side 57
Tilbehør RBE	Side 58
Høyderegulerbar RBE	Side 61
Vegghengt kjølt arbeidsbord	Side 62
Kjølt grillbenk RBEL	Side 64
Smøredisk / Pizzadisk	Side 65
Garnityrbenk RBE-XL	Side 66

Kjølebrønner på stativ

Kjølebrønn på stativ KBKS	Side 68
Kjølebrønn på stativ KBKNS	Side 69
Kjølebrønn på stativ KBKS 60	Side 70
Kjøleplate RBKP	Side 71
Kjølebrønn med omluft KBOS	Side 72
Kjølt smørebenk RBSB	Side 73
Serveringsvogn RBSV	Side 74
Sushibenk	Side 75

Overhyller

Overhulle OHB	Side 79
Overhulle OHG	Side 80
Overhulle OHKS Hev/Senk	Side 83
Overhulle OHGL	Side 84
Overhulle OHF - GN	Side 85

Lys - overvarme

Lys for overhulle	Side 81
Varmelister, varmelamper	Side 82

Innholdsfortegnelse

Drop in kjølebrønner

Isolert brønn RBIB	Side 86
Isolert brønn RBIBND	Side 87
Kjølt brønn KBK 160	Side 88
Kjølt renne KBR	Side 89
Kjølt brønn KBKN	Side 90
Kjølt brønn KBKND	Side 91
Kjøleplate KBK 60	Side 92
Kjølt brønn med omluft KBO	Side 93

Drop in serveringsmontre

Serveringsmonter RBP	Side 95
Serveringsmonter RBK	Side 96
Serveringsmonter RBK 2 plan	Side 97
Serveringsmonter FFK	Side 98
Serveringsmonter RBRM	Side 99
Serveringsmonter RBRM 2 plan	Side 100
Serveringsmonter RBRM FF	Side 101

Drop in varmeprodukter

Vannbad VRB-DI	Side 103
Varmeplate RPVP	Side 104

Buffetbenk

BUB	Side 107
RBBL	Side 110

Varmeprodukter på stativ

Vannbad VRB	Side 113
Vannbad VRB-SB	Side 115
Utleveringshylle VRBT	Side 117
Utleveringshylle RF	Side 118
Varmeskap VSR-K	Side 119
Varmeskap VSR-V	Side 120
Varmeskap VSR-VA	Side 121
Varmeri RBVA	Side 122
Varmeplate RBVPS	Side 124
Varmemonter RBRM-VM	Side 125

Serveringsdisker

Serveringsdisk RBP	Side 132
Serveringsdisk RBK	Side 135
Serveringsdisk RBK-2 plan	Side 138
Serveringsdisk FFK	Side 139
Serveringsdisk RBRM	Side 140
Serveringsdisk RBRM-2 plan	Side 141
Serveringsdisk RBRM-FF	Side 144
Serveringsdisk RBHL	Side 145
Displaymonter RBDM	Side 146
Serveringsdisk KSÅ - Åpen	Side 149
Baguettmonter RBBM	Side 151
Kjølt veggskap RBKVS	Side 152
Iskremdisk RBIK	Side 153

Servicereol Side 154

Kafeteriabenk Side 156

Brettstativ Side 156

Brettbaner Side 157

Frontkledning, sokkel Side 158

Ventilasjonsrister Side 159

Pølsedisk Side 160

Dispensere Side 162

Diverse produkter Side 162

Marinetillegg Side 163

Kjøleanlegg Side 165

Temperaturområde Side 166

Rengjøring Side 167

Glass i display Side 168

Salgsbetingelser Side 169

Transportskade Side 169

Transport Side 170

Gastronormmål Side 171



Rustfrie Bergh er en allsidig produsent av tynnplateprodukter i rustfritt stål og andre materialer.



Som Norges ledende og mest allsidige produsent av kjøle og varmeprodukter til storkjøkkenbransjen, ønsker vi å videreutvikle oss gjennom utstrakt samarbeid med våre kunder og sluttbrukere.



**Dersom du og din kunde har behov for hjelp til å utvikle et konsept eller produkt, ta kontakt med våre selgere!
Vår tegne og konstruksjonsavdeling hjelper med løsninger der standard ikke strekker til.**



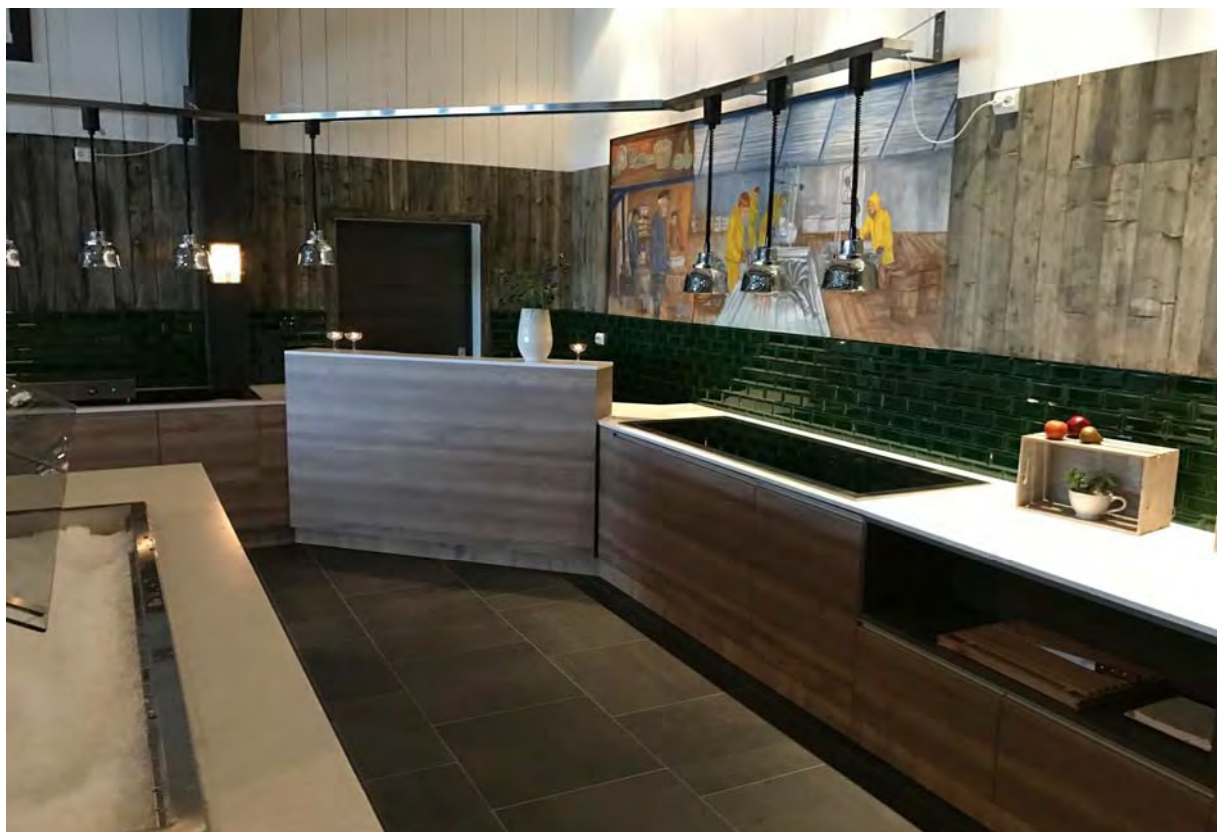

Drop in isbrønn RBIB og varmeplate RBVP



Buede kjølte montre i messing.



Eksempel på serveringslinje til ferge som vi har tegnet, konstruert og produsert med bakgrunn i kundespesifiserte krav.



Bildet over er et eksempel på en buffetløsning som vi har utviklet, konstruert og produsert sammen med kunde og sluttkunde.



Dette er et eksempel fra en leveranse basert på standard produkter, samtidig som det er gjort en del kundetilpasninger.



Oppvaskanlegg



**Kundetilpasset displaydisk,
KSÅ og RBDM**



Spesialdesignet kakemonter

Kap. 1. Rustfri glatt benk



Rustfri benk med glatt topplate.
 Kan leveres med rett eller fri oppkant.
 Solid og hygienisk utførelse, lyddempet.
 Rustfritt understativ av 30 x 30 mm firkantør.
 Tre beinpar ved L 2000 mm og oppover.
 Klargjort for bunnhylle, kan leveres med midthylle.
 Veggfester er inkludert i prisen.
 Standard bredde 650, høyde 900 mm. (890 - 950 mm).
 Ekstraustyr se fra side 19.
 Kan leveres i marineutførelse.

Beskrivelse	Type	Best. nr.	Pris
 Rustfri glatt benk B 650 mm	BG-600	01100600	
	BG-800	01100800	
	BG-1000	01101000	
	BG-1200	01101200	
	BG-1400	01101400	
	BG-1600	01101600	
	BG-1800	01101800	
	BG-2000	01102000	
	BG-2200	01102200	
	BG-2400	01102400	
	BG-2600	01102600	
	BG-2800	01102800	
	BG-2900	01102900	
	Benk med bredde 651 - 720 mm (Samme understativ)		01301001
Benk med bredde 721 - 900 mm (Spes understativ)		01301002	+ 25%
Benk med bredde 901 - 1150 mm (Spes understativ)		01301003	+ 40%
Benk med bredde 1151 - 1400 mm (Spes understativ)		01301004	+ 60%

Andre lengder og bredder på forespørsel

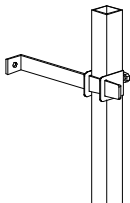

Veggfeste

Benk med 40 x 40 mm rør i bein

+ 25%

Se også datablad på www.rustfriebergh.no

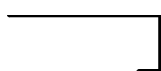

Glatt (G NI)



Rett oppkant (R)

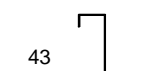

Fri oppkant (F)

Kap. 1. Rustfri benk med vulst



Rustfri benk med vulst topplate.
 Kan leveres med rett eller fri oppkant.
 Solid og hygienisk utførelse, lyddempet.
 Rustfritt understativ av 30 x 30 mm firkantør.
 Tre beinpar ved L 2000 mm og oppover.
 Klargjort for bunnhylle, kan leveres med midthylle.
 Veggfester er inkludert i prisen.
 Standard bredde 650, høyde 900 mm. (890 - 950 mm).
 Ekstraustyr se fra side 19.
 Kan leveres i marineutførelse.

Beskrivelse	Type	Best. nr.	Pris
 Rustfri benk med vulst B 650 mm	B-600	01200600	
	B-800	01200800	
	B-1000	01201000	
	B-1200	01201200	
	B-1400	01201400	
	B-1600	01201600	
	B-1800	01201800	
	B-2000	01202000	
	B-2200	01202200	
	B-2400	01202400	
	B-2600	01202600	
	B-2800	01202800	
	B-2900	01202900	
Benk med bredde 651 - 720 mm (Samme understativ)		01301001	+ 10%
Benk med bredde 721 - 900 mm (Spes. understativ)		01301002	+ 25%
Benk med bredde 901 - 1150 mm (Spes. understativ)		01301003	+ 40%
Benk med bredde 1151 - 1400 mm (Spes. understativ)		01301004	+ 60%

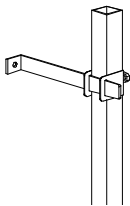

Veggfeste

Andre lengder og bredder på forespørsel

Benk med 40 x 40 mm rør i bein + 25%

Se også datablad på www.rustfriebergh.no

Tilleggsutstyr, se fra side 19

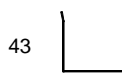
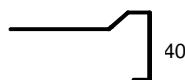

Rett oppkant (R)

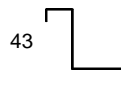

Fri oppkant (F)

Kap. 1. Rustfri høyderegulerbar benk RJB



Rustfri benk med hydraulisk høyderegulering på bein.
Leveres med manuell høydejustering (sveiv) eller med elektrisk høydejustering.
Solid og hygienisk utførelse, lyddempet.
Standard topplatebredde er 650 mm.
Topplaten leveres glatt eller med vulst.
Kan leveres med rett eller fri oppkant.
Klargjort for bunnhylle, kan leveres med midthylle.
Ekstraustyr, se fra side 19.

Beskrivelse	Type	Best. nr.	Pris
 <p>Høyderegulerbar benk på bein Høyderegulering fra 820 - 1020 mm. B: 650 mm</p>	RJB-1200	01501200	
	RJB-1400	01501400	
	RJB-1600	01501600	
	RJB-1800	01501800	
	RJB-2000	01502000	
	RJB-2200	01502200	
	RJB-2400	01502400	
	RJB-2600	01502600	
	RJB-2800	01502800	
	RJB-2900	01502900	

Benk med bredde 651 - 800 mm (Samme understativ)	01301005	+ 5%
Benk med bredde 801 - 1150 mm	01301006	+ 15%
Benk med bredde 1150 - 1400 mm	01301007	+ 25%

Andre lengder og bredder på forespørsel

Hjul leveres på forespørsel

Elektrisk høyderegulering	Tillegg	02005900
Inkl, sprutdeksel for pumpe og styring		
Strømart 230 V, 50/60 HZ, 240 W		

Tilleggsutstyr, se fra side 19

Kjølte arbeidsbord leveres høyderegulerbare, se fra side 61

Vegghengt Kap. 1. høyderegulerbar benk RJBV



Rustfri benk med hydraulisk høyderegulering.
Leveres med manuell høydejustering (sveiv) eller med elektrisk høydejustering.
Solid og hygienisk utførelse, lyddempet.
Standard toppplatebredde er 650 mm.
Topplaten leveres glatt eller med vulst.
Kan leveres med rett eller fri oppkant.
Klargjort for bunnhylle, kan leveres med midthylle.
Tre veggfester fra L. 2000 mm og oppover.
Ekstraustyr, se fra side 19.

Beskrivelse	Type	Best. nr.	Pris
Vegghengt høyderegulerbar benk	RJBV-1200	01521200	
Høyderegulering fra 805 - 1005 mm	RJBV-1400	01521400	
B: 650 mm	RJBV-1600	01521600	
	RJBV-1800	01521800	
	RJBV-2000	01522000	
	RJBV-2200	01522200	
	RJBV-2400	01522400	
	RJBV-2600	01522600	
	RJBV-2800	01522800	
	RJBV-2900	01522900	
Elektrisk høyderegulering	Tillegg	02005900	
Inkl, sprutdeksel for pumpe og styring Strømart 230 V, 50/60 HZ, 240 W			



Tilleggsutstyr, se fra side 19

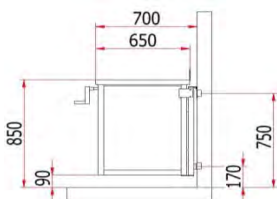





Kjølte arbeidsbord leveres også vegghengt og høyderegulerbare, se side 63

Kap. 1. Rustfri vegghengt benk BGV



Rustfri vegghengt benk.
 Solid og hygienisk utførelse, lyddempet.
 Rustfritt understativ.
 Standard topplatebredde er 650 mm.
 Topplaten leveres glatt eller med vulst.
 Kan leveres med rett eller fri oppkant.
 Klargjort for bunnhylle, kan leveres med midthylle.
 Tre veggfester fra L. 2000 mm og oppover.
 Ekstraustyr, se fra side19.

Beskrivelse	Type	Best. nr.	Pris
 <p>Vegghengt benk glatt B 650 mm</p> 	BGV-600	01100601	
	BGV-800	01100801	
	BGV-1000	01101001	
	BGV-1200	01101201	
	BGV-1400	01101401	
	BGV-1600	01101601	
	BGV-1800	01101801	
	BGV-2000	01102001	
	BGV-2200	01102201	
	BGV-2400	01102401	
	BGV-2600	01102601	
	BGV-2800	01102801	
	BGV-2900	01102901	
	Benk med bredde 651 - 720 mm (Samme understativ)		01301001
 <p>Vegghengt benk med vulst B 650 mm</p> 	BV-600	01200601	
	BV-800	01200801	
	BV-1000	01201001	
	BV-1200	01201201	
	BV-1400	01201401	
	BV-1600	01201601	
	BV-1800	01201801	
	BV-2000	01202001	
	BV-2200	01202201	
	BV-2400	01202401	
	BV-2600	01202601	
	BV-2800	01202801	
	BV-2900	01202901	
	Benker med bredde 651 - 730 mm (Samme understativ)		

Kap. 1. Rustfri glatt topplate

Rustfri glatt topplate med standard bredde 600 / 650 mm.
Kan leveres med rett eller fri oppkant.
Prisene inkluderer innlimt 19 mm spon, tillegg for utfyllingslister.

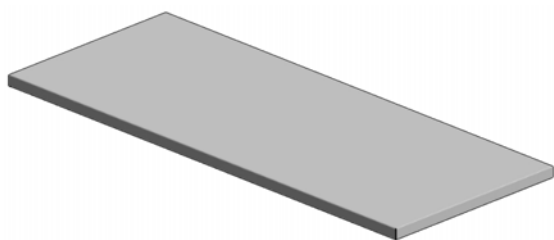

Beskrivelse	Type	Best. nr.	
Rustfri glatt topplate B 600/650 mm	Beslag 600	01700600	
	Beslag 800	01700800	
	Beslag 1000	01701000	
	Beslag 1200	01701200	
	Beslag 1400	01701400	
	Beslag 1600	01701600	
	Beslag 1800	01701800	
	Beslag 2000	01702000	
	Beslag 2200	01702200	
	Beslag 2400	01702400	
	Beslag 2600	01702600	
	Beslag 2800	01702800	
	Beslag 2900	01702900	
	Topplate uten innlimt spon	Fratrekk	01301101
	Utfyllingslister	Tillegg	02005901
Topplate med bredde 651 - 750 mm		01301102	
Topplate med bredde 751 - 1150 mm		01301103	
Topplate med bredde 1151 - 1400 mm		01301104	

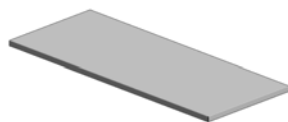

Andre lengder og bredder på forespørsel
Topplater med skrå ender på forespørsel

Tilleggsutstyr, se fra side 25

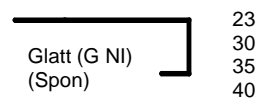
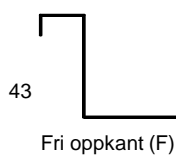
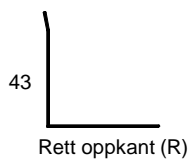

Kap. 1. Rustfri topplate med vulst

Rustfri topplate med vulst, standard bredde 600 / 650 mm.
Kan leveres med rett eller fri oppkant.
Prisene inkluderer innlimt 19 mm spon, tillegg for utfyllingslister.



Beskrivelse	Type	Best. nr.	Pris
 Rustfri topplate med vulst B 600/650 mm	V beslag 600	01700601	
	V beslag 800	01700801	
	V beslag 1000	01701001	
	V beslag 1200	01701201	
	V beslag 1400	01701401	
	V beslag 1600	01701601	
	V beslag 1800	01701801	
	V beslag 2000	01702001	
	V beslag 2200	01702201	
	V beslag 2400	01702401	
	V beslag 2600	01702601	
	V beslag 2800	01702801	
	V beslag 2900	01702901	
	Topplate uten innlimt spon	Fratrekk	01301101
Utfyllingslister	Tillegg	02005901	
Topplate med bredde 651 - 750 mm		01301102	+ 10%
Topplate med bredde 751 - 1150 mm		01301103	+ 40%
Topplate med bredde 1151 - 1400 mm		01301104	+ 60%

Andre lengder og bredder på forespørsel

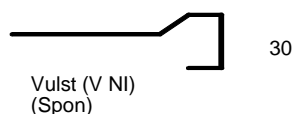
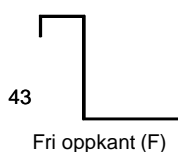
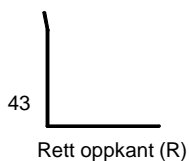

Topplater med skrå ender på forespørsel

Tilleggsutstyr, se fra side 25





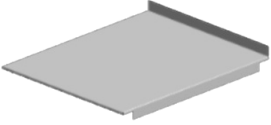
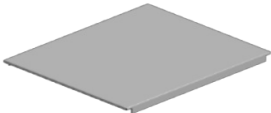

Tilbehør for benk

Kap. 2. Underhylle

Beskrivelse	Type	Best. nr.	Pris
Underhylle med oppkant bak			
 <p>Til standard benkestativ. Leveres i moduler 200, 300 og 400 mm. Dybde 480 mm.</p>	Modul 600	01300600	
	Modul 800	01300800	
	Modul 1000	01301000	
	Modul 1200	01301200	
	Modul 1400	01301400	
	Modul 1600	01301600	
	Modul 1800	01301800	
Underhylle glatt			
 <p>Leveres som standard med oppkant bak, kan leveres glatt til samme pris.</p>	Modul 2000	01302000	
	Modul 2200	01302200	
	Modul 2400	01302400	
	Modul 2600	01302600	
	Modul 2800	01302800	
	Modul 2900	01302900	
Ribbehylle			
 <p>Til standard benkestativ. Leveres i moduler 200, 300 og 400 mm. Dybde 480 mm.</p>	Ribbe 600	01320600	
	Ribbe 800	01320800	
	Ribbe 1000	01321000	
	Ribbe 1200	01321200	
	Ribbe 1400	01321400	
	Ribbe 1600	01321600	
	Ribbe 1800	01321800	
	Ribbe 2000	01322000	
	Ribbe 2200	01322200	
	Ribbe 2400	01322400	
	Ribbe 2600	01322600	
	Ribbe 2800	01322800	
	Ribbe 2900	01322900	
Mellomhylle i benk			
Pris som bunnhylle, tillegg		01301151	50 %
Tillegg for bredere hylle			
Tilpasset benk med bredde 721 - 900 mm	Tillegg	01301152	
Tilpasset benk med bredde 901 - 1150 mm	Tillegg	01301153	
Tilpasset benk med bredde 1151 - 1400 mm	Tillegg	01301154	
Tillegg for smalere hylle			
	Tillegg	01301155	
Løs modulhylle til benk			
Platehylle 200 mm	Modul 200	01300200	
Platehylle 300 mm	Modul 300	01300300	
Platehylle 400 mm	Modul 400	01300400	
Ribbehylle 200 mm	Ribbe 200	01320200	
Ribbehylle 300 mm	Ribbe 300	01320300	
Ribbehylle 400 mm	Ribbe 400	01320400	

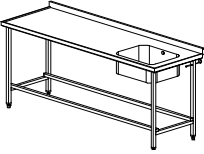
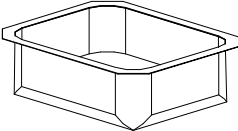

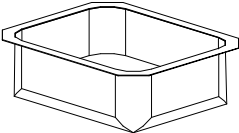
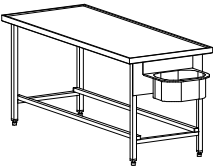
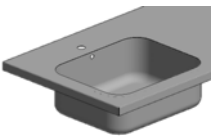
Kap. 2. Tilbehør benk og topplate

Kum for innsveising

Beskrivelse	Type	Best. nr.	Pris
 <p>Rustfri kum for innsveising</p> <p>Mål L 150, B 340, D 120 mm Mål L 180, B 380, D 160 mm Mål L 270, B 340, D 180 mm Mål L 440, B 360, D 180 mm Mål L 500, B 390, D 195 mm Mål L 500, B 400, D 300 mm</p>			
 <p>Mål L 550, B 550, D 250 mm Mål L 600, B 450, D 300 mm Mål L 700, B 500, D 300 mm</p>			
 <p>Rund kum Ø 313, D 150 mm Rund kum Ø 380, D 160 mm</p>			
 <p>Syrefast kum for innsveising</p> <p>Mål L 500, B 400, D 200 mm Mål L 400, B 220, D 160 mm Mål L 400, B 290, D 160 mm</p>			
 <p>Rustfri utslagsvask for benk</p> <p>Montert på benk, inkl. bakplate Mål 460 x 340 x 215 mm</p>	GUB-U	02121010	
<p>Alle kummer leveres med 1 1/2" avløp, plugg og kjede</p> <p>Vannlås og kuleventil er ekstrautstyr</p> <p>Flere opplysninger, se side 22-23</p>			
 <p>Hull for blandebatteri</p> <p>Ø-32 mm</p> <p>Plasseres i senter bak kum om ikke annet er avtalt</p>	H BL B	02121000	
 <p>Silspann og kuleventil</p> <p>Silspann for innsveising i kum</p> <p>Med silkurv 2 liter</p> <p>Kuleventil 1 1/4" med T håndtak</p>	S K	02121020 02121030	
 <p>Glideskinne over kum</p>			
	39/50 50/39 55/55 60/45 70/50	02133950 02135039 02135555 02136045 02137050	

Kap. 2. Tilbehør benk og topplate

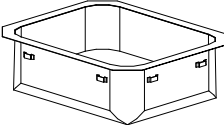
Kum for nedfelling

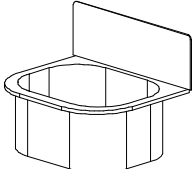
Beskrivelse	Type	Best. nr.	Pris
Rustfri kum for nedfelling			
	Mål L 500, B 400, D 200 mm	SK-50/20	06105020
	Mål L 500, B 400, D 300 mm	SK-50/30	06105030
	Mål L 600, B 450, D 250 mm	SK-60/25	06106025
	Mål L 600, B 450, D 300 mm	SK-60/30	06106030
	Mål L 700, B 500, D 300 mm	SK-70/30	06107030
Leveres med 1 1/2" avløp, plugg og kjede Vannlås og kuleventil er ekstrautstyr			
Rund kum for nedfelling			
	Ø 313, D 150 mm	C-313	06110313
	Utsparingsmål Ø 343 mm Med 1 1/2" avløp, plugg og kjede		
	Ø 380, D 160 mm	C-380	06110380
	Utsparingsmål Ø 410 mm Med 1 1/2" avløp		
Montering av nedfellingskum			06115000
Utslagsvask for vegg U1			
	U1	06301000	
	Mål L 375, B 310, D 180 mm Med 1. 1/2" avløp, plugg og kjede Med bakplate H 195 mm		
Utslagsvask for vegg GUB			
	GUB	06304000	
	Mål L 455, B 340, D 220 mm Med 1 1/2" avløp, plugg og kjede Med bakplate H 195 mm		
Bøtterist. tillegg	GUB/RIST	06304010	

For nøyaktige mål, be om tegning

Kap. 2. Kummer - mål

Beskrivelse	Type	Best. nr.	Pris
-------------	------	-----------	------

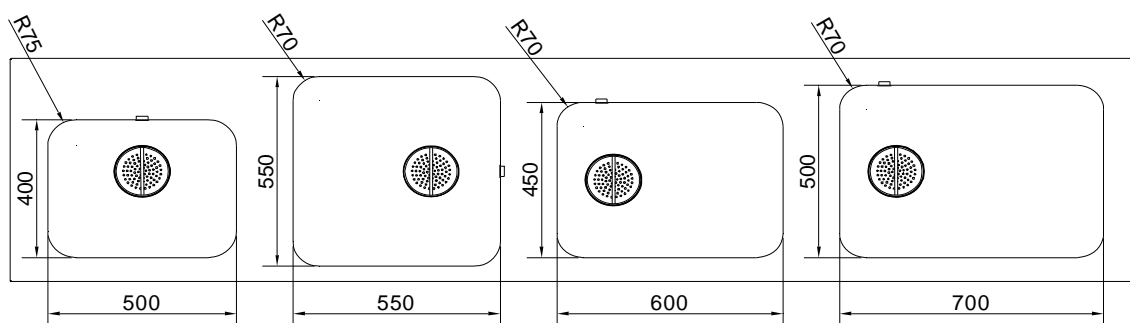
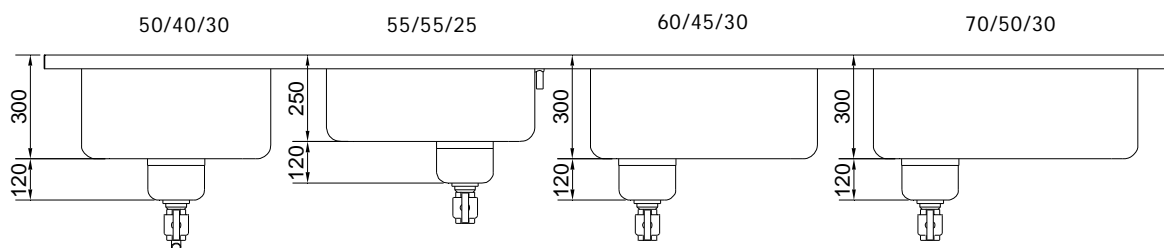
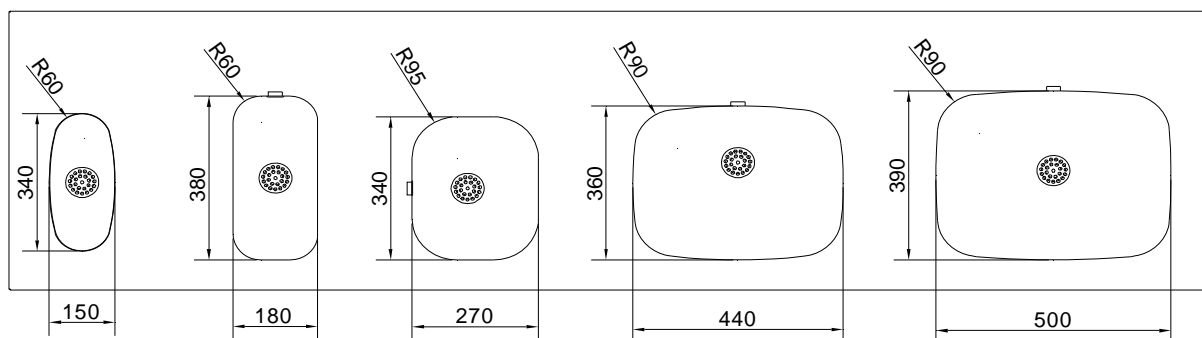
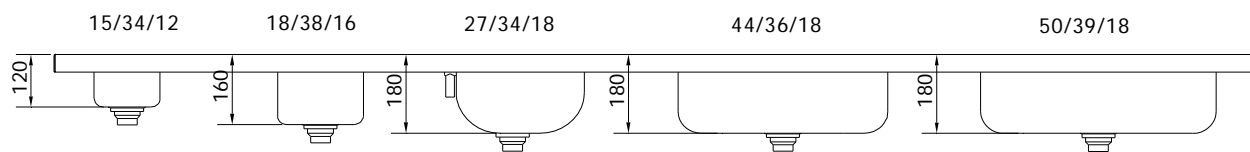

**Silspann og kuleventil som vist på tegningene er tilleggsutstyr.
Kan også monteres på andre kummer
Alle kummer leveres med 1 1/2" avløp, plugg og kjede**

For nøyaktige mål, be om tegning

Kap. 2. Kummer - mål

Beskrivelse	Type	Best. nr.	Pris
-------------	------	-----------	------

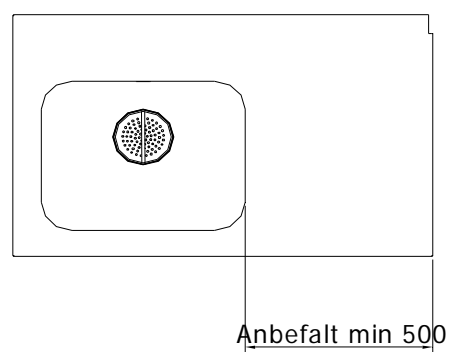
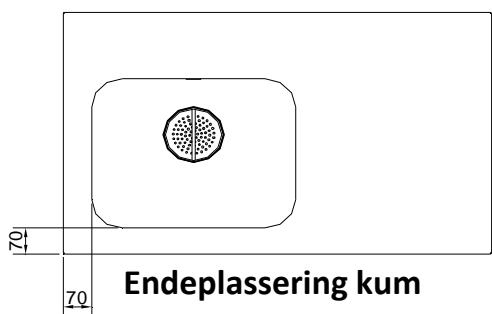
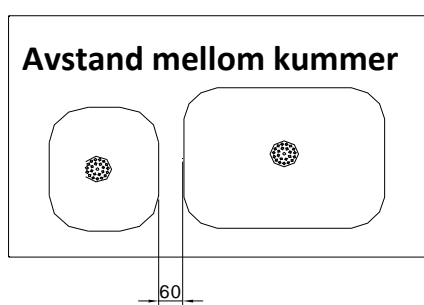
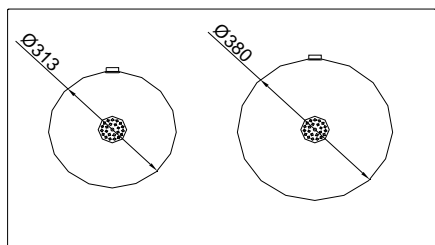
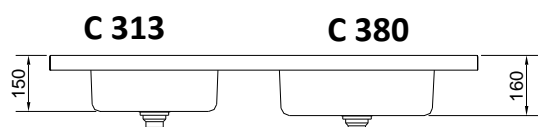

Håndlagde kummer i rustfritt eller syrefast stål leveres på forespørsel.

Når begge kummene er 300 mm dype, økes kumavstanden til 100 mm



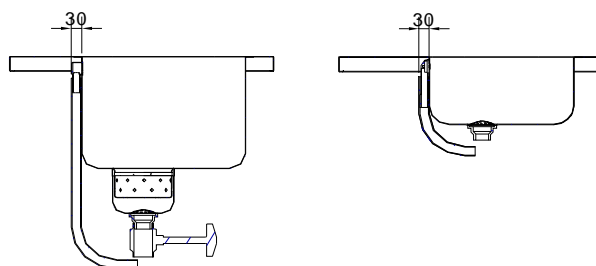
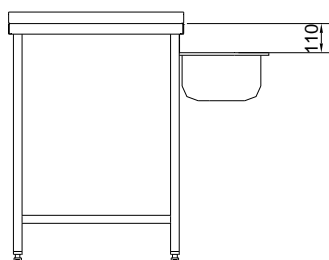

GUB-U utslagsvask for benk



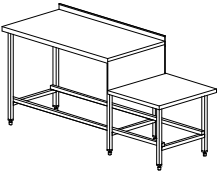
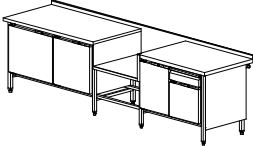

Overløp montert på kum, og kum med silspenn og kuleventil

For nøyaktige mål, be om tegning





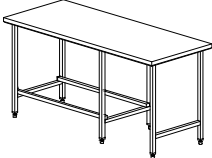
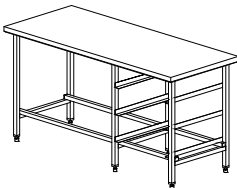

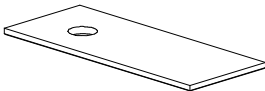
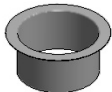
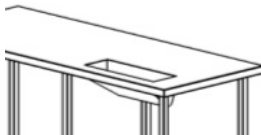

Kap. 2. Tilbehør benk

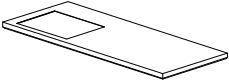
	Beskrivelse	Type	Best. nr.	Pris
	Dør på benk			
	Rustfri dør montert på benk, låsbar	DØR 350	02150350	
	L 400,500,600 mm	DØR 400	02150400	
		DØR 450	02150450	
	Skyvedører på benk, pris som slagdører	DØR 500	02150500	
		DØR 550	02150550	
		DØR 600	02150600	
	DØR 650	02150650		
	Blendet langside pris pr. meter	BLS	02151000	
	Blendet kortsida	BKS	02151100	
	Blendet fri oppkant pris pr. ende	BFO	02151200	
	Skruskjøt , sammenskruing av to benker	SKS	02151300	
	Sveiseskjøt	SVS	02151400	
	Hengsling av benkeplate	HENGLING	02151500	
	Nedsenket parti for grill etc.			
	I enden av benk, uten tett sidevegg og rygg	NPGE	02151600	
	Tillegg for tett sidevegg og rygg	NPGET	02151700	
	Nedsenket parti for grill etc.			
	Midt på benk, med tett rygg, uten sidevegger	NPG	02151800	
	Tillegg for tette sidevegger	NPGEF	02151900	
	Tillegg for to profiler samme side	1-PROFIL	02152850	
	Se benkeprofiler side 1.5 (Glatt, vulst, rett/fri oppkant)			
	Avfallsbeholder i benk - Vippbar			
	Utvippbare avfallsbeholder 60 liter			
	Inkl. underhylle med vippeprofil og avfallsbeholdere			
	Nødvendig plass i benk 320 mm pr. beholder			
	Pris for benk kommer i tillegg			
En avfallsbeholder	AVB-1	02150901		
To avfallsbeholdere	AVB-2	02150902		
Tre avfallsbeholdere	AVB-3	02150903		
Fire avfallsbeholdere	AVB-4	02150904		
	Avfallsskuff i benk			
	Mål L 430	AVFALLSSKUFF	02150910	
	Rustfri uttrekkbar skuff for innmontering i benk			
	Inkl 60 liters plastbeholder			

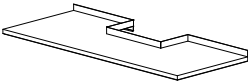
Kap. 2. Tilbehør benk og topplate

Beskrivelse	Type	Best. nr.	Pris
 <p>Grutskuff Montert i benk. L 400 mm</p>	GRUTSKUFF	02154444	
 <p>Plass under benk For oppvaskmaskin, kjøleskap, avfallsbeholder osv. Ikke tillegg for PUB i enden av benk med lengde 2000-2700 mm</p>	PUB	02152900	
 <p>Geidersett i benk I benkestativ For tre kurver 50 x 50 cm For fire kurver 50 x 50 cm For fem kurver 50 x 50 cm For seks kurver 50 x 50 cm For åtte brett 1/1 - GN</p>	G-3 G-4 G-5 G-6 GN-8	02153100 02153400 02153500 02153600 02153800	
<p>Geiderpar for montering i skap etc. Med tre festehull Mål 30 x 30 x 500 mm. Pris pr. par</p>	GEIDE	02153050	
 <p>Benk på hjul Fire hjul montert på benk, to med brems Seks hjul montert på benk, tre med brems</p>	HJULB-4 HJULB-6	02150704 02150706	
 <p>Avfallsnedkast - innsveist Ø 180 mm, H 50 mm</p>	AH-Ø-180	02152100	
 <p>Avfallsnedkast med flens Flens Ø 205/180 mm, H 85 mm Utsparing for løs flens i topplate</p>	FLENS-Ø-180	02122150 02152200	
 <p>Bestikknedkast - innsveist I benk eller topplate Mål 450 x 150 mm</p>	BNK	02153000	
<p>Bestikknedkast - nedfelt I benk eller topplate Mål 450 x 150 mm Flensmål 500 x 200 mm</p>	BNKNF	02153001	
<p>Utsparing for løs flens i topplate</p>		02152200	
<p>Isveising trakt for avfallskvern</p>		02152400	
<p>Isveising av avfallskvern i kum</p>		02152450	

Kap. 2. Tilbehør benk og topplate

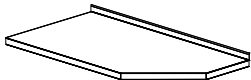
	Beskrivelse	Type	Best. nr.	Pris
	Utsparing (Råkant)			
	For dispensere, koketopper og lignende Utsparing uten flens, med råkanter Utsparing med innsveist flens		02152200 02152300	
	Utsparing av hjørne		02152500	
	Med rett oppkant			
	Utsparing på side av topplate		02152600	
	Med rett oppkant			
	Benk ute av vinkel			
	Skrå hele siden av benk Glatt benk uten stativ under skrått parti Vulst benk uten stativ under skrått parti		02201010 02201030	
	Skrå hele siden av benk			
	Glatt benk med stativ under skrått parti Vulst benk med stativ under skrått parti		02201020 02201040	
	Skrå mindre enn hele siden av benk			
	Glatt benk uten stativ under skrått parti Vulst benk uten stativ under skrått parti		02201050 02201070	
	Skrå mindre enn hele siden av benk			
	Glatt benk med stativ under skrått parti Vulst benk med stativ under skrått parti		02201060 02201080	
	Brekk hjørne under 40 mm			
	På glatt eller vulst benk		02201090	
	Topplate ute av vinkel			
	Skrå hele siden av glatt topplate Skrå hele siden av vulst topplate		02201015 02201035	
	Skrå mindre enn hele siden av glatt topplate Skrå mindre enn hele siden av vulst topplate		02201055 02201075	
	Brekk hjørne under 40 mm			
	På glatt eller vulst topplate		02201090	

Kap. 2. Tilbehør benk og topplate

	Beskrivelse	Type	Best. nr.	Pris
	Spillbakke For oppvaskkurver L 510, B 510, H 40 mm	SB	02153600	
	Løs spillbakke Løs spillbakke, med rist Mål L 600, B 120, D 20 mm Mål L 800, B 120, D 20 mm	SB-600 SB-800	02160600 02160800	
	Isveiset spillbakke i topplate For kaffetrakter etc. Med løs rist og avløp (Prisen inkluderer ikke topplaten)			
	Mål L 600, B 120, D 20 mm	ISB-600	02170600	
	Mål L 800, B 120, D 20 mm	ISB-800	02170800	
	Mål L 1000, B 120, D 20 mm	ISB-1000	02171000	
	Mål L 1200, B 120, D 20 mm	ISB-1200	02171200	
	Mål L 1600, B 120, D 20 mm	ISB-1600	02171600	
	Mål L 2000, B 120, D 20 mm	ISB-2000	02172000	
	Mål L 2400, B 120, D 20 mm	ISB-2400	02172400	
	Mål L 2800, B 120, D 20 mm	ISB-2800	02172800	
	Nedsenket parti for skjæreplate I hele benken lengde (uten skjæreplater)	SKJÆR	02256100	
	Skjæreplate, 20 mm Zanithan L 500, B 295 mm		02256200	
	Festebraketter for skjæreplate Endebrakett Brakett for skjøt		02256300 02256310	







Benker / topplater kan også leveres kjølte

Topplater i andre materialer

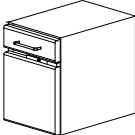
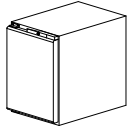

Laminat, granitt, marmor, heltre, Corian

På forespørsel

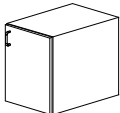

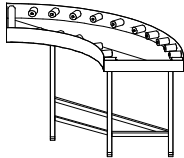

Kap. 2. Skuffer og skap

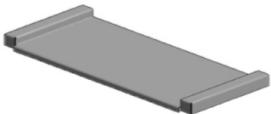
	Beskrivelse	Type	Best. nr.	Pris
	Rustfri opphengsskuff for 1/1 GN - 150 mm L 400, B 620, H 260 mm Skuff med tett bunn og sider Rustfrie skuffeskinner	SS-1	02310150	
	Rustfri skuffeseksjon med to skuffer L 400, B 610, H 680 mm Med to skuffer for 1/1 GN - 200 mm Skuff med tett bunn og sider Rustfrie skuffeskinner	SS-2-200	02320200	
	Rustfri skuffeseksjon med tre skuffer L 400, B 610, H 680 mm Med tre skuffer for 1/1 GN - 150 mm Skuff med tett bunn og sider Rustfrie skuffeskinner	SS-3-150	02330150	
	Rustfri skuffeseksjon med fire skuffer L 400, B 610, H 680 mm Med fire skuffer for 1/1 GN - 100 mm Skuff med tett bunn og sider Rustfrie skuffeskinner	SS-4-100	02340100	
	Rustfri seksjon med en skuff og dør L 400, B 610, H 680 mm Med en låsbar dør og justerbar hylle Skuff for 1/1 GN - 100 mm Skuff med tett bunn og sider Rustfrie skuffeskinner	KOMBI SS	02351000	
	Rustfritt underskap Med låsbar dør og en regulerbar hylle L 400, B 610, H 680 mm L 500, B 610, H 680 mm L 600, B 610, H 680 mm	US-400 US-500 US-600	02500400 02500500 02500600	
	Laminat underskap - skuffeseksjoner Laminat skuffeseksjon med tre skuffer L 400, B 600, H 680 mm. Hvit L 600, B 600, H 680 mm. Hvit	LSS-3-400 LSS-3-600	02700400 02700600	
	Laminat underskap Med dør og en hylle L 400, B 600, H 680 mm. Hvit L 600, B 600, H 680 mm. Hvit L 800, B 600, H 680 mm. Hvit (To dører)	LUS-400 LUS-600 LUS-800	02750400 02750600 02750800	

Kap. 3. Oppvask

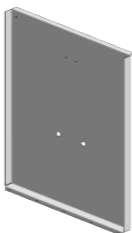
	Beskrivelse	Type	Best. nr.	Pris	
	Rullebane på stativ Mål B 590, H 900 mm Leveres med korte ruller 1 1/2" avløp med kuppelrist	RB-1100 RB-1600 RB-2100 RB-2600 RB-3100	03101100 03101600 03102100 03102600 03103100		
		Rullebane med sving 90° Mål B 590, H 900 mm Leveres med korte ruller 1 1/2" avløp med kuppelrist	RBS-900	03300090	
			Forspylebasseng med ruller Med silspann og kuleventil	RBK-1000	03401000
		Forspylebasseng med glideskinner Med silspann og kuleventil	RBKG-1000	03451000	
		Tilleggsutstyr Tillegg for utsvingbar rullebane, på hjul Tillegg for tilpasning langsida	UTS TPL	03701500 03702000	
		Tilpasningsstykke Mellom forspylebasseng/rullebane og maskin L 100 mm L 200 mm L 300 mm L 400 mm	TSP-100 TSP-200 TSP-300 TSP-400	03750100 03750200 03750300 03750400	

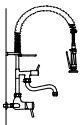
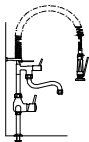
Kap. 3. Oppvask

	Beskrivelse	Type	Best. nr.	Pris
	<p>Sprutskjerm Mål: L 725, H 925 mm For montering på benk Med festehull tilpasset KWC forspyledusj</p>	Sprut	02148000	
	<p>Ryggbeslag Rustfritt ryggbeslag for montering på benk Bredde 70 mm Høyde 250 mm, pris pr meter Høyde 350 mm, pris pr meter</p>	Rygg 250 Rygg 350	02148025 02148035	
	<p>Forspyledusj KWC For veggmontering, med blandebatteri</p>	KWC-V	02148100	
	<p>For benkmontering, med blandebatteri</p>	KWC-B	02148200	
	<p>Delevegg på benk For plassering mellom kummer / ren og uren sone. Høyde 250 mm</p>			
	Delevegg i acryl		02148040	
	Delevegg i rustfritt stål		02148045	

Kap. 3. Oppvask

Beskrivelse	Type	Best. nr.	Pris
Innlevering enkel			
 <p>Glidebane med dryppbasseng Mål B 590, H 900 mm 1 1/2" avløp med kuppelrist</p>	RSTG-1100	03051100	
	RSTG-1600	03051600	
	RSTG-2100	03052100	
	RSTG-2600	03052600	
Innlevering enkel			
 <p>Rullebane med oppløftbare hele ruller i ramme, spyledyser og silspann Mål B 614, H 900 mm 1 1/2" avløp</p>	RST-1600-E	03201600	
	RST-2100-E	03202100	
	RST-2600-E	03202600	
	RST-3100-E	03203100	
	RST-3600-E	03203600	
Innlevering dobbel			
 <p>Består av kombinert innleveringsbord med oppløftbare rister og rullebane med oppløftbare ruller. Hygienisk basseng med spyledyser og silspann</p>			
	Mål L 1600, B 1176 mm	RST-1600-D	03501600
	Mål L 2100, B 1176 mm	RST-2100-D	03502100
	Mål L 2600, B 1176 mm	RST-2600-D	03502600
	Mål L 3100, B 1176 mm	RST-3100-D	03503100
	Mål L 3600, B 1176 mm	RST-3600-D	03503600
Silspann og kuleventil, se side 20.			
Tillegg for ekstra spyledyse		03511000	
Styreskinner			
For styreskinner for bløtevogn bestikk	Tillegg	03512000	
Tilpasning			
Mot rullebane/forspylebasseng langside	Tillegg	03513000	
Plass under benk			
For avfallsbeholder, bløtevogn etc.	PUB	02152900	
Endestoppbryter	ENDE	03703000	

Kap. 3. Oppvask

Beskrivelse	Type	Best. nr.	Pris
-------------	------	-----------	------

Brettbane for innlevering

Montert på enkel eller dobbel innlevering

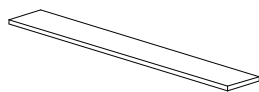

L 1600, B 300 mm	03601600
L 2100, B 300 mm	03602100
L 2600, B 300 mm	03602600
L 3100, B 300 mm	03603100
L 3600, B 300 mm	03603600

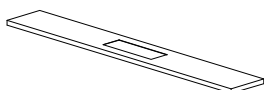

Bestikknedkast i brettbane	BNK	02153000
-----------------------------------	-----	----------



Lokk for bestikknedkast		02153010
--------------------------------	--	----------

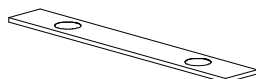

Avfallsnedkast i brettbane	AH-Ø-180	02152100
-----------------------------------	----------	----------



Lokk for avfallsnedkast		02152110
--------------------------------	--	----------

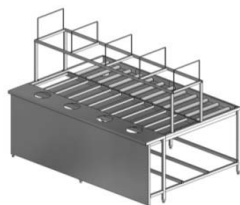

Frontkledning

Rustfri glatt front, pris pr. meter	03611000
-------------------------------------	----------

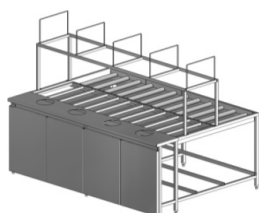

Dør i frontkledning

Pris pr. dør	03612000
--------------	----------

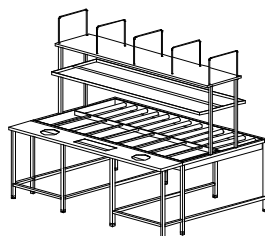

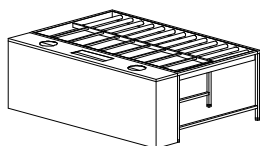

Eksempel på dobbel innlevering med brettbane og gjennomgang for bløtevogn, brettbane med bestikknedkast og to avfallsnedkast. Samt oppvask innleveringshylle

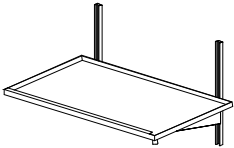
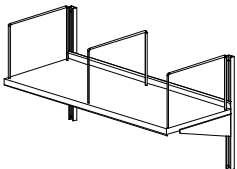
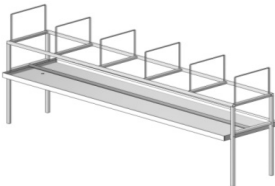

Eksempel på dobbel innlevering med brettbane og tett front, bestikknedkast og to avfallsnedkast.

Kap. 3. Hyller for oppvaskanlegg

Beskrivelse	Type	Best. nr.	Pris	
Sorteringshylle for vegg VHK				
 <p>Skråstilt sortingshylle for kurver Inklusiv veggskinner og braketter Drenert høyre eller venstre side</p>	Mål L 580, B 560 mm	VHK-580	04200580	
	Mål L 1080, B 560 mm	VHK-1080	04201080	
	Mål L 1580, B 560 mm	VHK-1580	04201580	
	Mål L 2080, B 560 mm	VHK-2080	04202080	
	Mål L 2580, B 560 mm	VHK-2580	04202580	
	Tomkurvhylle for vegg VHT			
 <p>Tomkurvhylle med skinner og braketter uten støttebøyler</p>	Mål L 1080, B 450 mm	VHT-1080	04251080	
	Mål L 1580, B 450 mm	VHT-1580	04251580	
	Mål L 2080, B 450 mm	VHT-2080	04252080	
	Mål L 2580, B 450 mm	VHT-2580	04252580	
	Støttebøyle for tomkurvhylle, pr stk			BØYLE
Angi plassering av støttebøyler				
Innleveringshyller				
 <p>RUBI sortingshylle med tomkurvhylle Rustfri innleveringshylle med platehylle med vippeanordning for kurv. Tomkurvhylle over innleveringshyllen (uten bøyler)</p>	Mål L 1600	RUBI-0-1600	04301600	
	Mål L 2100	RUBI-0-2100	04302100	
	Mål L 2600	RUBI-0-2600	04302600	
	Mål L 3100	RUBI-0-3100	04303100	
	Mål L 3600	RUBI-0-3600	04303600	
	Støttebøyle for tomkurvhylle, pr. stk.			BØYLE
VHKB - Sorteringshylle				
 <p>Sorteringshylle uten tomkurvhylle Med vippeanordning Med fall mot avløp D 620 mm, total høyde 520 mm</p>	Mål L 1600	VHKB-1600	04201600	
	Mål L 2100	VHKB-2100	04202100	
	Mål L 2600	VHKB-2600	04202600	
	Mål L 3100	VHKB-3100	04203100	
	Mål L 3600	VHKB-3600	04203600	

Kap. 4. Vegghylle med bredde 300 mm

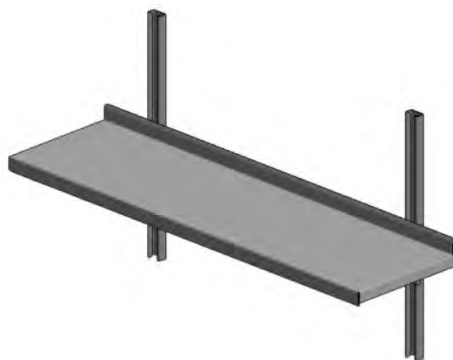

Vegghylle i rustfritt stål med bredde 300 mm.

Trinnløs regulering av hyller.

Solid konstruksjon, enkel montering.

Maks. vekt pr. brakett 30 kg.

Hyller opp til og med 1600 mm leveres med to sett skinner/braketter.

Hyller over 1600 mm leveres med tre sett skinner/braketter.

Ved stor belastning monteres flere skinner/braketter.

Beskrivelse	Type	Best. nr.	Pris
Pris pr hylleplan, eks. skinner og braketter	VH 600/300	04030600	
	VH 700/300	04030700	
	VH 800/300	04030800	
OBS! Tillegg for spesiallengder	VH 900/300	04030900	
På forespørsel	VH 1000/300	04031000	
	VH 1100/300	04031100	
	VH 1200/300	04031200	
	VH 1300/300	04031300	
	VH 1400/300	04031400	
	VH 1500/300	04031500	
	VH 1600/300	04031600	
	VH 1700/300	04031700	
	VH 1800/300	04031800	
	VH 1900/300	04031900	
	VH 2000/300	04032000	
	VH 2100/300	04032100	
	VH 2200/300	04032200	
	VH 2300/300	04032300	
	VH 2400/300	04032400	
	VH 2500/300	04032500	
	VH 2600/300	04032600	
	VH 2700/300	04032700	
	VH 2800/300	04032800	
	VH 2900/300	04032900	
Tillegg for perforering, pr. hylleplan	PERF VH	04061001	
Veggskinne med lengde 600 mm	VS-600	04060600	
Veggskinne med lengde 800 mm	VS-800	04060800	
Veggskinne med lengde 1000 mm	VS-1000	04061000	
Veggskinne med lengde 1200 mm	VS-1200	04061200	
Brakett for 300 mm vegghylle	VK-300	04070300	

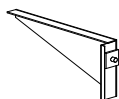
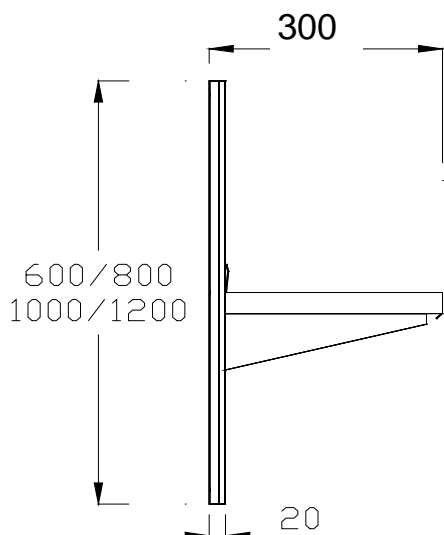

Kap. 4. Vegghylle med bredde 400 mm

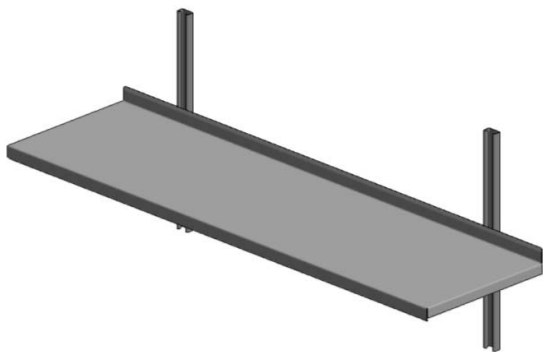

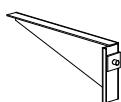
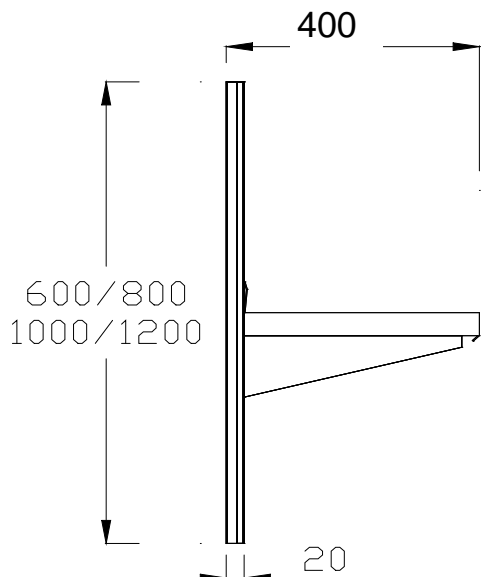

Vegghylle i rustfritt stål med bredde 400 mm.
 Trinnløs regulering av hyller.
 Solid konstruksjon, enkel montering.
 Maks, vekt pr. brakett 30 kg.
 Hyller opp til og med 1600 mm leveres med to sett
 skinner/braketter.
 Hyller over 1600 mm leveres med tre sett skinner/braketter.
 Ved stor belastning monteres flere skinner/braketter.

Beskrivelse	Type	Best. nr.	Pris
Pris pr hylleplan, eks. skinner og braketter	VH 600/400	04040600	
	VH 700/400	04040700	
	VH 800/400	04040800	
OBS! Tillegg for spesiallengder På forespørsel	VH 900/400	04040900	
	VH 1000/400	04041000	
	VH 1100/400	04041100	
	VH 1200/400	04041200	
	VH 1300/400	04041300	
	VH 1400/400	04041400	
	VH 1500/400	04041500	
	VH 1600/400	04041600	
	VH 1700/400	04041700	
	VH 1800/400	04041800	
	VH 1900/400	04041900	
	VH 2000/400	04042000	
	VH 2100/400	04042100	
	VH 2200/400	04042200	
	VH 2300/400	04042300	
	VH 2400/400	04042400	
	VH 2500/400	04042500	
	VH 2600/400	04042600	
	VH 2700/400	04042700	
	VH 2800/400	04042800	
	VH 2900/400	04042900	
	PERF VH	04061001	
Tillegg for perforering, pr. hylleplan			
Veggskinne med lengde 600 mm	VS-600	04060600	
Veggskinne med lengde 800 mm	VS-800	04060800	
Veggskinne med lengde 1000 mm	VS-1000	04061000	
Veggskinne med lengde 1200 mm	VS-1200	04061200	
Brakett for 400 mm vegghylle	VK-400	04070400	

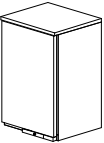
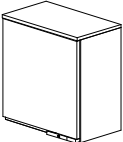
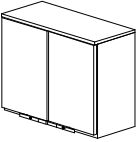
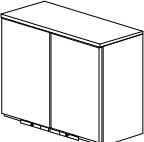
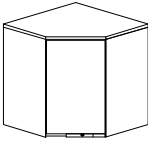

Kap. 4. Overskap, høyskap

Beskrivelse	Type	Best. nr.	Pris
 <p>Overskap OS Med to regulerbare hyller og låsbar dør.</p>			
<p>OS-400 L 400, B 350, H 700 mm Venstre hengslet som std, kan også leveres høyrehengslet</p>	OS-400	04110400	
 <p>OS-600 L 600, B 350, H 700 mm Venstre hengslet som std, kan også leveres høyrehengslet</p>	OS-600	04110600	
 <p>OS-800 L 800, B 350, H 700 mm To dører</p>	OS-800	04110800	
 <p>OS-1000 L 1000, B 350, H 700 mm To dører</p>	OS-1000	04111000	
 <p>Overskap - hjørne OSH-650 650 x 650, H 700 mm</p>	OSH-650	04110650	
 <p>Vegghylle for microbølgeovn L 650, B 450 mm Komplett med 600 mm veggskinner og braketter</p>	VHM-650/450	04136545	
 <p>Rustfritt vaskeskap L 400, B 600, H 2100 mm Perforert bunn og topp En hylle, en dør</p>	HØYSKAP	04154060	
<p>Rustfritt høyskap L 600, B 600, H 2100 mm Fire justerbare hyller, en dør</p>	HØYSKAP	04156060	
Andre skapstørrelser på forespørsel			
<p>Laminat høyskap L 600, B 600, H 2100 mm Fire justerbare hyller, en dør I hvit laminat</p>	HØYSKAP	04186060	

Notater

Kap. 4. Overhulle for benk OH



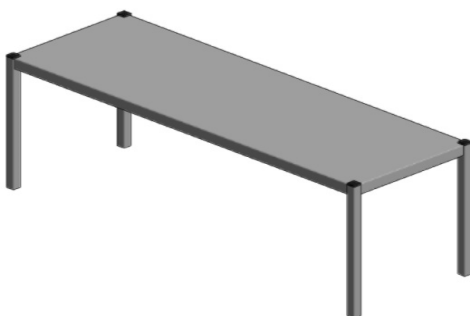
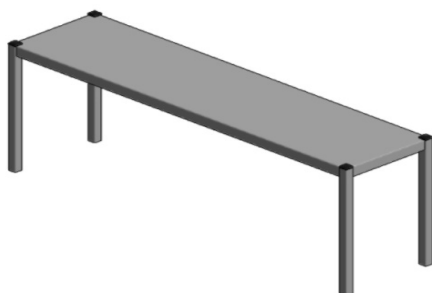

Beskrivelse	Type	Best. nr.	Pris
Overhulle for benk OH			
B 300, H 400 mm	OH-800/300-E	04350800	
Ett rustfritt hylleplan	OH-1000/300-E	04351000	
Ben i 25 x 25 rustfrie rør	OH-1200/300-E	04351200	
Skjult innfesting til topplate			
Tre beinpar fra lengde 2000 mm	OH-1400/300-E	04351400	
	OH-1600/300-E	04351600	
	OH-1800/300-E	04351800	
	OH-2000/300-E	04352000	
	OH-2200/300-E	04352200	
	OH-2400/300-E	04352400	
	OH-2600/300-E	04352600	
	OH-2800/300-E	04352800	
	OH-2900/300-E	04352900	
Overhulle for benk OH			
B 400, H 400 mm	OH-800/400-E	04360800	
Ett rustfritt hylleplan	OH-1000/400-E	04361000	
Ben i 25 x 25 rustfrie rør	OH-1200/400-E	04361200	
Skjult innfesting til topplate			
Tre beinpar fra lengde 2000 mm	OH-1400/400-E	04361400	
	OH-1600/400-E	04361600	
	OH-1800/400-E	04361800	
	OH-2000/400-E	04362000	
	OH-2200/400-E	04362200	
	OH-2400/400-E	04362400	
	OH-2600/400-E	04362600	
	OH-2800/400-E	04362800	
	OH-2900/400-E	04362900	



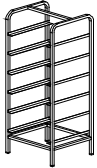
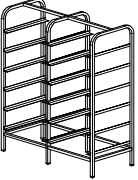

Kap. 4. Dobbel overhulle for benk OH

Beskrivelse	Type	Best. nr.	Pris
Overhulle for benk OH			
B 300, H 700 mm	OH-800/300-D	04400800	
To rustfrie hylleplan	OH-1000/300-D	04401000	
Ben i 25 x 25 rustfrie rør	OH-1200/300-D	04401200	
Skjult innfesting til topplate			
Tre beinpar fra lengde 2000 mm	OH-1400/300-D	04401400	
	OH-1600/300-D	04401600	
	OH-1800/300-D	04401800	
	OH-2000/300-D	04402000	
	OH-2200/300-D	04402200	
	OH-2400/300-D	04402400	
	OH-2600/300-D	04402600	
	OH-2800/300-D	04402800	
	OH-2900/300-D	04402900	
			
Overhulle for benk OH			
B 400, H 700 mm	OH-800/400-D	04410800	
To rustfrie hylleplan	OH-1000/400-D	04411000	
Ben i 25 x 25 rustfrie rør	OH-1200/400-D	04411200	
Skjult innfesting til topplate			
Tre beinpar fra lengde 2000 mm	OH-1400/400-D	04411400	
	OH-1600/400-D	04411600	
	OH-1800/400-D	04411800	
	OH-2000/400-D	04412000	
	OH-2200/400-D	04412200	
	OH-2400/400-D	04412400	
	OH-2600/400-D	04412600	
	OH-2800/400-D	04412800	
	OH-2900/400-D	04412900	
			

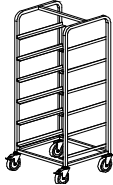
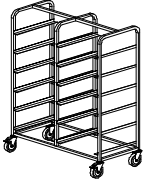

Kap. 4. Reoler, stativer

Beskrivelse	Type	Best. nr.	Pris
 <p>Grytereol GR Mål B 550, H 1600 mm Fire hylleplan Leveres med løse ribbehyller i moduler</p> <p>L 800 L 1000 L 1500 L 2000</p>	<p>GR-800 GR-1000 GR-1500 GR-2000</p>	<p>04500800 04501000 04501500 04502000</p>	
<p>Kan leveres med tette hyller i moduler til samme pris.</p>			
 <p>Kurvstativ GS 3 For 3 stk 50 x 50 kurver L 570, B 505, H 850 mm Geideravstand 200 mm</p>	GS-3	04550003	
 <p>Kurvstativ GS 6 For 6 stk 50 x 50 kurver L 570, B 505, H 1460 mm Geideravstand 200 mm</p>	GS-6	04550006	
 <p>Kurvstativ GS 12 For 12 stk 50 x 50 kurver L 1115, B 505, H 1460 mm Geideravstand 200 mm</p>	GS-12	04560012	
 <p>Kurvstativ GS 18 For 18 stk 50 x 50 kurver L 1660, B 505, H 1460 mm Geideravstand 200 mm</p>	GS-18	04570018	





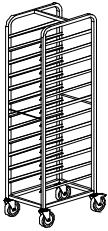
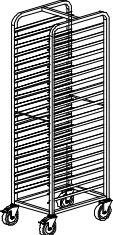
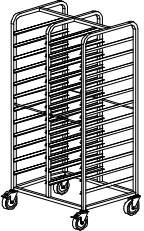
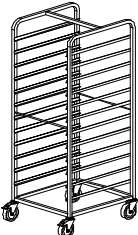

Kap. 5. Kurvvogner

	Beskrivelse	Type	Best. nr.	Pris
	Kurvvogn for 3 kurver - GV 3 L 570, B 505, H 835 mm Geideravstand 200 mm På fire hjul, to med brems	GV-3	05150003	
	Kurvvogn for 6 kurver - GV 6 L 570, B 505, H 1460 mm Geideravstand 200 mm På fire hjul, to med brems	GV-6	05160006	
	Kurvvogn for 7 kurver - GV 7 L 570, B 505, H 1660 mm Geideravstand 200 mm På fire hjul, to med brems	GV-7	05160007	
	Kurvvogn for 12 kurver - GV 12 L 1115, B 505, H 1460 mm Geideravstand 200 mm På fire hjul, to med brems	GV-12	05170012	
	Kurvvogn med topplate - GV 3T L 570, B 505, H 900 mm For tre kurver Geideravstand 215 mm På fire hjul, to med brems	GV-3-T	05213000	



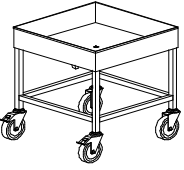

Kap. 5. Gastronomvogn

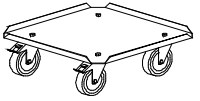
	Beskrivelse	Type	Best. nr.	Pris
	<p>Gastronomvogn GNV-12 Mål L 383, B 550, H 1670 mm For 12 x 1/1 GN Geideravstand 110 mm På fire hjul, to med brems</p>	GNV-12	05300012	
	<p>Gastronomvogn GNV-20 Mål L 383, B 550, H 1670 mm For 20 x 1/1 GN Geideravstand 70 mm På fire hjul, to med brems</p>	GNV-20	05310020	
	<p>Gastronomvogn GNV-24 Mål L 741 x B 550 x H 1670 mm For 24 x 1/1 GN Geideravstand 110 mm På fire hjul, to med brems</p>	GNV-24	05330024	
	<p>Gastronomvogn GNV-12/24 Mål L 588, B 660, H 1670 mm For 24 x 1/1 GN Geideravstand 110 mm På fire hjul, to med brems</p>	GNV-12/24	05731224	
	<p>Vogn for serveringsbrett - GVS 10 L 388, B 505, H 1670 mm For 10 serveringsbrett med mål 330 x 430 mm Geideravstand 140 mm På fire hjul, to med brems</p>	GVS-10	05265010	
	GVS kan leveres med tett rygg og sider			På forespørsel

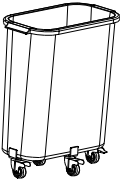
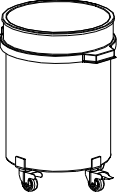

Kap. 5. Trillebord og diverse vogner

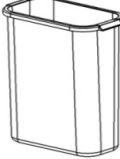
Beskrivelse	Type	Best. nr.	Pris
 <p>Trillebord med to plan TB 2 På fire hjul, to låsbare. Fendere alle hjørner L 800, B 550, H 925 mm L 1100, B 550, H 925 mm</p>	TB-2-550/800 TB-2-550/1100	05100800 05101100	
 <p>Trillebord med tre plan TB 3 På fire hjul, to låsbare. Fendere alle hjørner L 800, B 550, H 925 mm L 1100, B 550, H 925 mm</p>	TB-3-550/800 TB-3-550/1100	05110800 05111100	
 <p>Hyllevogn enkel HV-5 L 570, B 505, H 1460 mm Med fem hylleplan med vulst Hylleavstand 225 mm På fire hjul, to med brems</p>	HV-5	05740005	
 <p>Hyllevogn dobbel HV-4 L 1115, B 505, H 1460 mm Med fire hylleplan med vulst Hylleavstand 310 mm På fire hjul, to med brems</p>	HV-4	05740004	
 <p>Bløtevogn for bestikk BV Mål L 550, B 550, H 625 mm På fire hjul, to med brems</p>	BV-150	05900150	
 <p>Plattformtralle Mål L 900, B 550, H 190/900 mm Med kørebøyle På fire hjul, to med brems</p>	PFT-900/550	05939055	
 <p>Tomkurvtralle Mål L 525, B 525 mm På fire hjul, to med brems</p>	TKT 525/525	05450000	

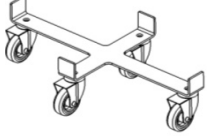
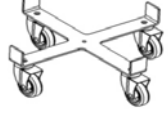
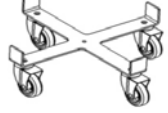
Kap. 5. Avfallsvogner

Beskrivelse	Type	Best. nr.	Pris
 <p>Avfallsbeholder på hjul, 60 liter Rektangulær avfallsbeholder i plast, 60 liter Med lokk, på hjulramme Mål L 280, B 590, H 690 mm Lakkert understell på fire hjul, uten brems</p>	AVFALL 60-L	05750060	
 <p>Avfallsbeholder på hjul, 50 liter Rund avfallsbeholder i plast, 50 liter Med lokk, på hjulramme Mål Ø 400, H 640 mm Lakkert understell på fire hjul, uten brems</p>	AVFALL 50-L	05750050	
 <p>Avfallsbeholder på hjul, 100 liter Rund avfallsbeholder i plast, 100 liter Med lokk, på hjulramme Mål Ø 500, H 800 mm Lakkert understell på fire hjul, uten brems</p>	AVFALL 100-L	05750100	
 <p>Avfallsbeholder 30 liter Rund avfallsbeholder i plast, 30 liter Mål Ø 375, H 430 mm Med lokk</p>		05750031	
 <p>Avfallsbeholder 60 liter Rektangulær avfallsbeholder i plast, 60 liter Mål L 280, B 590, H 630 mm Med lokk</p>		05750061	
 <p>Avfallsbeholder 50 liter Rund avfallsbeholder i plast, 50 liter Mål Ø 400, H 550 mm Med lokk</p>		05750051	
 <p>Avfallsbeholder 100 liter Rund avfallsbeholder i plast, 100 liter Mål Ø 500, H 710 mm Med lokk</p>		05750101	
<p>Understell for avfallsbeholder Lakkert understell på fire hjul, uten brems</p>			
 <p>Understell for avfallsbeholder 60 liter Innvendig mål 450 x 230 mm</p>		05750062	
 <p>Understell for avfallsbeholder 50 liter Innvendig mål 345 x 345 mm</p>		05750052	
 <p>Understell for avfallsbeholder 100 liter Innvendig mål 433 x 433 mm</p>		05750102	

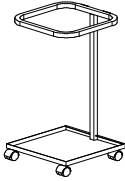
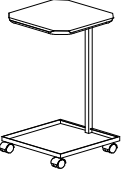
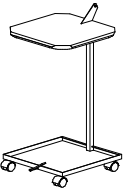
Kap. 5. Avfallsvogner

Beskrivelse	Type	Best. nr.	Pris
 Avfallstativ Mål L 425, B 440, H 815 mm For søppelsekker 100 liter På fire hjul, uten brems	A-STATIV	05700100	
 Avfallstativ med lokk Mål L 425, B 440, H 815 mm For søppelsekker 100 liter På fire hjul, uten brems	A-STATIV-L	05700200	
 Avfallstativ med lokk og pedal Mål L 425, B 440, H 815 mm For søppelsekker 100 liter På fire hjul, uten brems	A-STATIV-LP	05700300	
 Avfallsvogn Mål L 540, B 540, H 1050 mm Rustfri topplate med vulst, avfallsnedkast med flens Uttrekkbart oppheng for avfallssekk bak dør Lakkert i sort farge, andre farger kan leveres På fire hjul, to med brems	AVFALLSVOGN	05950510	

Kap. 5. Ryddevogner

Beskrivelse	Type	Best. nr.	Pris
-------------	------	-----------	------



Ryddevogn RB HV-3

Mål L 1130, B 580, H 1200 mm
 Hvitlakkert front og sider
 Tre rustfrie hyller med lav vulst
 Fire hjul, to med brems

RB HV-3

05411130



Ryddevogn RB GV

Mål L 1130, B 580, H 1200 mm
 Hvitlakkert front og sider
 Med geidere for seks kurver
 Rustfri topp og bunnhylle med lav vulst
 Fire hjul, to med brems

RB GV

05411135

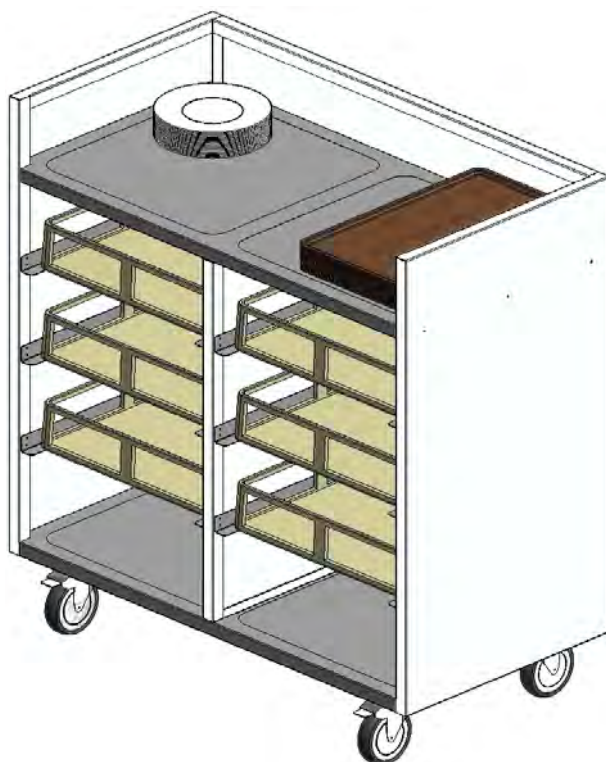

Ryddevogn RV

Med geidersett for tre kurver,
 underhylle og bretttholder og avfallsbøtte
 Mål L 1100, B 550, H 925 mm
 På fire hjul, to med brems

RV-550/1100

05401100

Kap. 5. Kildesortering

Beskrivelse	Type	Best. nr.	Pris
-------------	------	-----------	------



Kildesorteringsvogn KSV 1220

Mål L 1220, B 610, H 830/1250
Mål med mineralvannskasse L 1520 mm
Rustfri utførelse
Med tre utvippbare avfallsbeholdere 60 l
Drenert overhulle med plass for to kurver
Oppsamlingsbeholder i understativ, 1/9 GN
Brettholder
Oppheng for mineralvannskasse
På fire hjul, to med brems

KSV-1220

05951220



Rydestasjon RS

Mål L 1085, B 650, H 900 mm
Rustfri topplate med vulst
Tre avfallshull Ø 180 mm, med flens
Rustfri utførelse
Underhulle med styrevinkler for avfallsbeholder
Leveres med tre avfallsbeholdere 60 l
På fire hjul, to med brems

RYDDESTASJON

05951070

Kap. 6. Ergonomiske hjelpemidler

Beskrivelse	Type	Best. nr.	Pris
-------------	------	-----------	------

Ergoscoop gjør det mulig og øse mellom gryte og kantiner uten å utsette deg for belastninger,

Du må minimum også ha med to takskeer med fester, vogn og endestoppere
Be om pristilbud



Ergoscoop

Holder, håndtak, to liters øse og balanseblokk 2-3 kg

EF61100



Tilbehør:

Forlenger for håndtak 100 mm

EF61110

Forlenger for håndtak 150 mm

EF61120

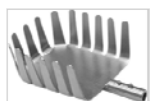

Pastagrep

Perforet øse 1 liter

EF61130

EF61140



Perforet øse 2 liter

EF61150



Rund øse 1 liter

EF61151



Øse for saus 1 liter

EF61153

Øse for saus 2 liter

EF61152



Ekstra balanseblokk 2-3 kg

EF61023



Kap. 6. Ergonomiske hjelpemidler

Beskrivelse	Type	Best. nr.	Pris
-------------	------	-----------	------



Ergomikser

Med Ergomikser kan du vispe uten at maskinens tyngde belaster armer og skuldre

Ergomikser består normalt av en mikser med holder og balanseblokk

Du må minimum også ha med to taks Skinner med fester, vogn og endestoppere

Be om pristilbud

Balanseblokk for Ergomikser, alle typer

4-6 kg

EF40103

Holder for Robot coupe CPM250/MP600

(Oppgi type)

EFR34128A

Holder for Bermixer 3000

EF40101

Holder for Dynamic MF 2000

EF40501

Tilbehør

Firkantvisper 280 mm

EFR102881

Deigkroker 280 mm

EFR102883

Forlenger for visp100 mm

EFR102882



Miksere kan leveres på foresørsel

Skinnesystem

Ergofokus skinnesystem kan tilpasses alle rom og arbeidsoppgaver

Ta kontakt for løsning og pris

Les mer om skinnesystemet på

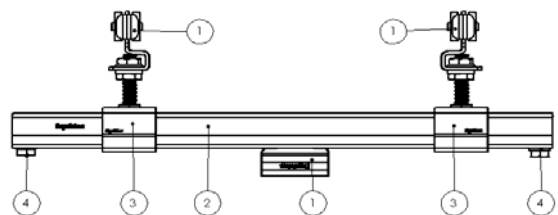

<http://www.ergofokus.se/sv/produkter-rena-rum/skennsystem-rena-rum/>



Kap. 6. Ergonomiske hjelpemidler

Beskrivelse	Type	Best. nr.	Pris
 <p>Løftevogn 70E Mål L 735, B 420, H 1690 mm Ergonomisk løftevogn, tilpasset storkjøkken Forebygger belastnings-skader Hygienisk utførelse Blålakkert understell Voggen tar lite plass Lett å manøvrere i trange rom Leveres med flere forskjellige løfteanordninger til alle formål Batteridrift Løftekapasitet 70 kg</p>	70 E	EF75000	
Tilleggsutstyr			
Gaffel for plastbakke med nedfellbart rf lokk		EF75024	
Rullepinne 200 mm		EF75025	
Rullepinne 300 mm		EF75026	
V blokk, for sikring av runde gjenstander		EF77171	
Kantinegaffel, med nedfellbar polyetylenplate		EF77222	
Rf dekkplate for std polyetylenplate 498 x400 mm		EF77225	
Vekt, løs. Kobles til batteripakken		EF77230	
Vekt Integrert under rustfri plate, koblet til batteri		EF77231	
Spyd for håndtering av ruller		EF77241	
Rullebrett for frontmating		EF77730	
Rullebrett for sidemating		EF77740	
Økt løftehøyde, økes med 250 mm		EF 77223	
Ekstra lader		EF77219	
 <p>Løftevogn for mikseboller 90 E Mål L 735, B 420, H 1442 mm Løftehøyde 980 mm Ergonomisk løftevogn for mikseboller 40-60 l Forebygger belastnings-skader Hygienisk utførelse Blålakkert understell Lett å manøvrere i trange rom Smal ramme sikrer tilgang helt inn til mikseren Batteridrift Løftekapasitet 90 kg</p>	90 E	EF75500BL	
Tilleggsutstyr			
Polyetylenplate 440 x 500 mm		EF77222BS2c	
Ekstra lader		EF77219	

Kap. 6. Ergonomiske hjelpemidler

Beskrivelse	Type	Best. nr.	Pris
 <p>Løftevogn LD 80 Mål L 660, B 420, H 1710 mm Ergonomisk løftevogn, tilpasset storkjøkken Forebygger belastningsskader Hygienisk utførelse i rustfritt stål, spylbar IP:X5 Lett å manøvrere i trange rom Tar liten plass Batteridrift Løftekapasitet 80 kg</p>	LD 80	EF80000R	
<p>Tilleggsutstyr Kantinegaffel med nedfellbar plate i rustfritt stål Kontrollvekt, integrert i rustfri plate Spyd for håndtering av ruller Forhøyet stolpe 250 mm Ekstra lader for løftevogn</p>		EF80060 EF80090 EF80062 EF80054H EF80043	
 <p>Harald - Budget Ergonomisk høydejusterbart trillebord Mål 800 x 550 mm Høyden justeres med sveiv, 640 - 940 mm Fire svingbare hjul ø 125 mm, med brems Rustfri utførelse i to plan, med vulst Støydempingsmatter under hyllene Maks vekt 100 kg Spylbar</p>		EF79290	
 <p>Gittertralle Plastralle med åpninger i bunn og hjørner Mål 600 x 400 mm På fire hjul</p>		EF79444	

Kap. 6. Ergonomiske hjelpemidler

Beskrivelse	Type	Best. nr.	Pris
 <p>Limbo deluxe Mål L 800, B 650, H 570-970 mm Ergonomisk høyderegulerbart bord med batteridrift Bordet passer for mange arbeidsoppgaver Den sterke konstruksjonen klarer alt fra mixere til store skjæremaskiner og ovner Topplate i polyetylen som std. Spylbar IP:X5 Lastekapasitet 100 kg</p>	Limbo deluxe	EF79391	
<p>Tilleggsutstyr Rustfri topplate Vulst på rustfri topplate Kantineramme, montert på H eller V side</p>		EF79392b EF79314 EF79390g	
<p>X CART Ergonomisk høyderegulerbar vogn med batteridrift Hygienisk utførelse i rustfritt stål Spylbar, IP:X5 Egner seg for bruk i varemottak, på kjøkkenet eller i serveringsområdet Enkelt kontrollpanel Batteribytte med etthåndsgrep Lastekapasitet opp til 100 kg Mål L 900, B 550, H 300-1100 mm Mål L 900, B 650, H 300-1100 mm Mål L 1000, B 650, H 300-1100 mm</p> 		EF79395e EF79395f EF79395g	
<p>Ergomatte Ergonomisk gulvmatte i gummi Avlaster føtter, knær, hofter og rygg Plasseres der man går og står mye Ligger stødig på gulvet Faset kant Maljer for flytting med mattekrok og oppheng Produsert i nitrilgummi, bestandig mot oljer og kjemikalier Kan vaskes i grovoppvaskmaskin</p> 			
<p>Ergomatte 600 x 900 mm Tykkelse 14 mm, vekt 5 kg</p>	1 stk 4 stk, samlet pris	EF79437-1 EF79437-4	
<p>Ergomatte 1200 x 900 mm Tykkelse 14 mm, vekt 10 kg</p>	1 stk 4 stk, samlet pris	EF79438-1 EF79438-4	
<p>Tilleggsutstyr Mattekrok For flytting og oppheng av matter</p>		EF79448	

Kap. 6. Ergonomiske hjelpemidler

Beskrivelse	Type	Best. nr.	Pris
 <p>Palle er en rullbar og sikker arbeidsplattform Rask og smidig i bruk for å nå høyere opp Palle er laget for å avlaste skuldre, armer og nakke Palle produseres i sklisikker aluminium eller rustfritt stål Rulles på fire fjærbelastede hjul og flyttes lett med foten Står stille ved belastning av kroppstynge (30-150 kg).</p>			
<p>Palle 170 A Mål L 600 x B 350 Manuell justerbar høyde, H 100/135/170 mm Sklisikker utførelse i aluminium</p>		EF79450	
 <p>Ekstra trinn for Palle 170 A Mål L 300 x B 350 x H 100 mm Monteres på halve EF79450 Sklisikker utførelse i aluminium</p>		EF79452	
 <p>Palle 170 A med to valgfrie faste høyder Mål L 700 x B 600 mm Ett trinn L 600 x B 350 x H min 170 Ett trinn L 600 x B 350 x H maks 340 Sklisikker utførelse i aluminium</p>		EF79455	
 <p>Palle 170 A med tre justerbare høyder Mål L 600 x B 350 mm Laveste høyde minst 170 mm Høyeste høyde maksimum 300 mm 35 mm mellom justeringene Sklisikker utførelse i aluminium</p>		EF79450S	
<p>Tilleggsutstyr Sammenkoblingssett for to stk Palle i lengden Drakrok til Palle Skruknotter (6 stk) for høydejustering uten verktøy</p>		EF79453 EF79449 EF799450f	
 <p>Palle 170 R Mål L 600 x B 350 Manuell justerbar høyde, H 100/135/170 mm Sklisikker utførelse i rustfritt stål</p>		EF79450RF	
<p>Tilleggsutstyr ESD hjul for Palle 170 R</p>		EF79450c-ESD	



Kjølt arbeidsbord RBE og rustfrie benker

Høyderegulerbart kjølt arbeidsbord RBE-G og takhengt kjøleskap RBE





Drop in kjølebrønn KBK



Kjølt brønn 8-kant

Kjølt brønn KBK, overhulle OHB, rørbrettbane



Kap. 7. Kjølt arbeidsbord RBE





Kjølt arbeidsbord i rustfritt stål.
Leveres i fem lengder, 800 - 2400 mm. Låsbare dører, fem geiderpar bak hver dør. Kan leveres med skuffer.
Rustfri topplate med innlimt spon.
Kan leveres med brønn eller renne i topplaten.
Topplater på andre mål og i andre materialer kan leveres.
Uttrekkbar kjøleenhet. Elektronisk temperaturstyring.
Automatisk avtining og fordamping av tinevannet
Kan også leveres for sentralkjøling. Alle kjølemedier kan leveres. Oppgi kjølemedie ved bestilling.
Temperaturområde, se side 166.

	Beskrivelse	Type	Best. nr.	Pris
	Kjølt arbeidsbord RBE 800 Mål L 802, B 650, H 900 mm (+/- 30 mm) En dør, glatt topplate Strømart 230 V, 50/60 HZ, 480 W	RBE-800	07100800	
	Kjølt arbeidsbord RBE 1200 Mål L 1202, B 650, H 900 mm (+/- 30 mm) To dører, glatt topplate Strømart 230 V, 50/60 HZ, 480 W	RBE-1200	07101200	
	Kjølt arbeidsbord RBE 1600 Mål L 1602, B 650, H 900 mm (+/- 30 mm) Tre dører, glatt topplate Strømart 230 V, 50/60 HZ, 480 W	RBE-1600	07101600	
	Kjølt arbeidsbord RBE 2000 Mål L 2002, B 650, H 900 mm (+/- 30 mm) Fire dører, glatt topplate Strømart 230 V, 50/60 HZ, 520 W	RBE-2000	07102000	
	Kjølt arbeidsbord RBE 2400 Mål L 2402, B 650, H 900 mm (+/- 30 mm) Fem dører, glatt topplate Strømart 230 V, 50/60 HZ, 520 W	RBE-2400	07102400	
	RBE med høyderegulering	Se side 61		
	RBE vegghengt	Se side 62		
	RBE vegghengt og høyderegulerbar	Se side 63		
	Sentralkjøling Leveres da med termostat med avrimingsfunksjon, tilkoblingskraner, magnetventil og ekspansjonsventil Netto prisreduksjon ved sentralkjøling. (Ikke uttrekkbar kjøleenhet)		80009811	
	Flexislanger For uttrekkbar kjøleenhet bestilles flexislanger	Tillegg	07275001	

Kap. 7. Dobbel gjennomgående kjølt arbeidsbord RBE-GD, koldjomfru







Dobbelt gjennomgående kjølt arbeidsbord i rustfritt stål.
Leveres i fire lengder, 1200, 1600, 2000 og 2400 mm.
Låsbare dører, fem geiderpar bak hver dør.
Kan leveres med skuffer.
Rustfri topplate med innlimt spon.
Kan leveres med brønn eller renne i topplaten.
Topplater på andre mål og i andre materialer kan leveres.
Uttrekkbar kjøleenhet. Elektronisk temperaturstyring.
Automatisk avtining og fordampning av tinevannet
Kan også leveres for sentralkjøling. Alle kjølemedier kan leveres.
Oppgi kjølemedie ved bestilling.
Temperaturområde, se side 166.

	Beskrivelse	Type	Best. nr.	Pris
	RBE 1200-GD Mål L 1202, B 1400, H 900 mm (+/-30 mm) 2 + 2 dører, glatt topplate Strømart 230 V, 50/60 HZ, 520 W Tillegg isveiset perforert renne 6 x 1/3 GN - 150 mm, (1/3 GN på tvers)	RBE-1200-GD	07111200	
			07111260	
	RBE 1600-GD Mål L 1602, B 1400, H 900 mm (+/-30 mm) 3 + 3 dører, glatt topplate Strømart 230 V, 50/60 HZ, 520 W Tillegg isveiset perforert renne 8 x 1/3 GN - 150 mm, (1/3 GN på tvers)	RBE-1600-GD	07111600	
			07111660	
	RBE 2000-GD Mål L 2002, B 1400, H 900 mm (+/-30 mm) 4 + 4 dører, glatt topplate Strømart 230 V, 50/60 HZ, 520 W Tillegg isveiset perforert renne 10 x 1/3 GN - 150 mm, (1/3 GN på tvers)	RBE-2000-GD	07112000	
			07112060	
	RBE 2400-GD Mål L 2402, B 1400, H 900 mm (+/-30 mm) 5 + 5 dører, glatt topplate Strømart 230 V, 50/60 HZ, 520 W Tillegg isveiset perforert renne 12 x 1/3 GN - 150 mm, (1/3 GN på tvers)	RBE-2400-GD	07112400	
			07112460	
	Høyderegulerbar RBE - GD - JB RBE 1200 -GD-JB - L 1450 mm RBE 1600 -GD-JB - L 1850 mm RBE 2000 -GD-JB - L 2250 mm RBE 2400 -GD-JB - L 2650 mm	Tillegg Tillegg Tillegg Tillegg	07118001 07118002 07118003 07118004	
	Elektrisk høyderegulering Strømart 230 V, 50 eller 60 HZ, 240 W	Tillegg	02005900	

Eksempel RBE-GD med isveiset renne og overhulle OH

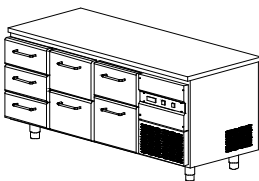
Overhulle OH se side 38-39
Sentralkjøling, se side 56

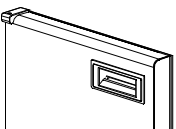
Kap. 7. Kjølt arbeidsbord, tilleggsutstyr





Beskrivelse	Type	Best. nr.	Pris
 <p>To skuffer montert i RBE To skuffer for 1/1 GN - 200 mm, med hel skuff Rustfrie skuffeskiner med inntrekk og demping Plass for mineralvannsflasker og melkekartonger Maks høyde 260 mm Leveres med ett delestag i hver skuff</p>	2-SK	07300100	
<p>Tre skuffer montert i RBE Tre skuffer for 1/1 GN - 150 mm, med hel skuff Rustfrie skuffeskiner med inntrekk og demping Leveres med ett delestag i hver skuff</p>	3-SK	07300200	
<p>Ekstra delestag for GN skuff</p>		07300250	
<p>Mineral / vinskuff montert i RBE Skuff med tett bunn, maks mål på flasker L 295, B 510, H 380 mm. En skuff for 1/1 GN - 150 mm over</p>	V-SK	07300500	
<p>Når det monteres drop in kjølerenne eller brønn med dybde 160 mm blir øvre skuff 50 mm lavere. (Ikke ved skrå garnityrrenne)</p>			
 <p>Gjennomgående kjølt arbeidsbord RBE-G Dører begge sider på kjølebank RBE Topplate B 700 mm</p>	RBE-G-800 RBE-G-1200 RBE-G-1600 RBE-G-2000 RBE-G-2400	07100801 07101201 07101601 07102001 07102401	
<p>RBE med innredning for pizzarakk</p>			På forespørsel
<p>RBE med dører for bakebrett</p>			På forespørsel
<p>Høyrehengslede dører På kjølebenker/serveringsdisker (Påkrevet der venstre ende av kjølebank står inntil vegg)</p>			
En dør		07271000	
To dører		07272000	
Tre dører		07273000	
 <p>Innfelt dørhåndtak på kjølebenker/serveringsdisker Sort innfelt håndtak, ikke låsbart En bedre løsning der topplaten stikker langt ut over dørene.</p>	Tillegg pr. dør	07115060	
 <p>Hjul på kjølebenker/serveringsdisker Hjulkanaler, hjul med platefeste For L 800/1200/1600. Fire hjul, to med brems For L 2000/2400. Seks hjul, tre med brems</p>		07274040 07276060	

Kap. 7. Kjølt arbeidsbord, tilleggsutstyr

Beskrivelse	Type	Best. nr.	Pris
Garnityrrenne			
 Drop in garnityrrenne, perforert for god kjøleeffekt			
For RBE 800, 2 x 1/3 GN - 150 mm	B-G2	07242000	
For RBE 1200, 3 x 1/3 GN - 150 mm	B-G3	07243000	
For RBE 1600, 4 x 1/3 GN - 150 mm	B-G4	07244000	
For RBE 2000, 5 x 1/3 GN - 150 mm	B-G5	07245000	
For RBE 2400, 7 x 1/3 GN - 150 mm	B-G7	07247000	
 Isveising av renne	Tillegg	07115065	+ 80%
Garnityrrenne skrå			
 Drop in garnityrrenne, skrådd mot betjeningside			
Perforert for god kjøleeffekt			
For RBE 800, 2 x 1/3 GN - 150 mm	B-GS2	07242010	
For RBE 1200, 3 x 1/3 GN - 150 mm	B-GS3	07243010	
For RBE 1600, 4 x 1/3 GN - 150 mm	B-GS4	07244010	
For RBE 2000, 5 x 1/3 GN - 150 mm	B-GS5	07245010	
For RBE 2400, 7 x 1/3 GN - 150 mm	B-GS7	07247010	
Hengslet lokk for garnityrrenne			
 Rustfritt lokk, hengslet i bakkant			
Lokk for B-G2 - for RBE 800	LOKK-H 2 x 1/3	07249200	
Lokk for B-G3 - for RBE 1200	LOKK-H 3 x 1/3	07249300	
Lokk for B-G4 - for RBE 1600	LOKK-H 4 x 1/3	07249400	
Lokk for B-G5 - for RBE 2000	LOKK-H 5 x 1/3	07240500	
Lokk for B-G7 - for RBE 2400	LOKK-H 7 x 1/3	07240700	
GN brønn, drop-in			
 Drop in brønn for 1/1 GN - 150 mm			
Med luftgjennomstrømning, inkl. lange deleskinner			
For RBE 800, 1 x 1/1 GN - 150 mm	1 x 1/1 GN	07261000	
For RBE 800, 2 x 1/1 GN - 150 mm	2 x 1/1 GN	07262000	
For RBE 1200, 3 x 1/1 GN - 150 mm	3 x 1/1 GN	07263000	
For RBE 1600, 4 x 1/1 GN - 150 mm	4 x 1/1 GN	07264000	
For RBE 2000, 5 x 1/1 GN - 150 mm	5 x 1/1 GN	07265000	
For RBE 2400, 6 x 1/1 GN - 150 mm	6 x 1/1 GN	07266000	
For RBE 2400, 7 x 1/1 GN - 150 mm	7 x 1/1 GN	07267000	
Isveising av brønn	Tillegg	07115065	+ 80%
Hengslet lokk over GN brønn			
 Acryl lokk i rustfri ramme, med gassdempere			
Lokk anbefales, det gir lavere mattemperatur			
Lokk for RBE 800	LOKK 2 GN	07242002	
Lokk for RBE 1200	LOKK 3 GN	07242003	
Lokk for RBE 1600	LOKK 4 GN	07242004	
Lokk for RBE 2000	LOKK 5 GN	07242005	
Lokk for RBE 2400	LOKK 6 GN	07242006	

Andre mål på garnityrrenner og GN brønner på forespørsel
Gastronormmål se side 171

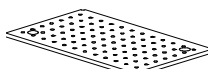
Kap. 7. Kjølt arbeidsbord, tilleggsutstyr

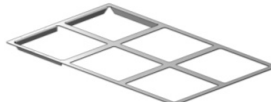



Beskrivelse	Type	Best. nr.	Pris
 <p>Beskyttelsesdeksel foran termostat og brytere Beskyttelsesdeksel, skrudd</p>		07276051	
 <p>Tett deksel foran termostat og brytere Med pakning og akrylplate i front</p>		07276050	
<p>Deleskinner for brønner</p> <p>L 530 mm, med lås</p> <p>L 325 mm, med lås</p>	VBS-530 VBS-325	09175530 09175325	
 <p>Løs rist for brønner 1/1 GN, for plassering i bunnen av GN brønner</p>	RIST-GN	07270300	
 <p>Perforert hylle 1/1 GN</p>	PFH-GN	07270700	
 <p>Glassdør for kjølebenker RBE Isolerglass i rustfri ramme. Tillegg pr. stk.</p>	GLASSDØR	07331000	
 <p>Deleramme for brønner og skuffer</p> <p>1/1 GN deleramme delt i 6 x 1/6 GN</p> <p>1/1 GN deleramme delt i 3 x 1/3 GN</p> <p>1/1 GN deleramme delt i 4 x 1/6 + 1 x 1/3 GN</p> <p>2/3 GN deleramme delt i 4 x 1/6 GN</p> <p>Andre inndelinger på forespørsel</p>	Deleramme 1/1-6 Deleramme 1/1-3 Deleramme 1/1-5 Deleramme 2/3-4	07270600 07270610 07270605 07270601	
<p>Forlenget topplate på kjølebank</p> <p>Uten avstiving/understativ</p> <p>Inntil 300 mm på en side av kjølebank</p> <p>Inntil 300 mm på to sider av kjølebank</p>		07276080 07276081	
<p>Dypere topplater på kjølebenker/serveringsdisker</p> <p>Topplate med bredde inntil 900 mm</p> <p>Alle lengder</p>		07276082	
<p>Kjølebank RBE uten topplate</p> <p>Kjølebanken leveres med isolert topp</p> <p>Fratrekk</p>	RBE 800 RBE 1200 RBE 1600 RBE 2000 RBE 2400	07276091 07276092 07276093 07276094 07276095	

Kjølt arbeidsbord RBE-JB.

Kap. 7. Høyderegulerbar



Høyderegulerbart kjølt arbeidsbord i rustfritt stål.
Leveres med manuell høyderegulering (sveiv) eller elektrisk høydejustering. Leveres i fem lengder 1050 - 2650 mm.
Låsbare dører, fem geiderpar bak hver dør. Kan leveres med skuffer.
Rustfri topplate med innlimt spon.
Kan leveres med brønner / renner i topplaten.
Topplater på andre mål og i andre materialer kan leveres.
Uttrekkbar kjøleenhet. Elektronisk temperaturstyring.
Automatisk avtining og fordamping av tinevannet.
Kan også leveres for sentralkjøling. Alle kjølemedier kan leveres.
Oppgi kjølemedie ved bestilling.
Temperaturområde, se side 166.





Beskrivelse	Type	Best. nr.	Pris
 <p>Kjølt arbeidsbord RBE-JB 1050 Mål L 1050, B 700, H 825 -1025 mm En dør, glatt topplate Strømart 230 V, 50/60 HZ, 480 W</p>	RBE-JB-1050	07301050	
 <p>Kjølt arbeidsbord RBE-JB 1450 Mål L 1450, B 700, H 825 -1025 mm To dører, glatt topplate Strømart 230 V, 50/60 HZ, 480 W</p>	RBE-JB-1450	07301450	
 <p>Kjølt arbeidsbord RBE-JB 1850 Mål L 1850, B 700, H 825 -1025 mm Tre dører, glatt topplate Strømart 230 V, 50/60 HZ, 480 W</p>	RBE-JB-1850	07301850	
 <p>Kjølt arbeidsbord RBE-JB 2250 Mål L 2250, B 700, H 825 -1025 mm Fire dører, glatt topplate Strømart 230 V, 50/60 HZ, 520 W</p>	RBE-JB-2250	07302250	
 <p>Kjølt arbeidsbord RBE-JB 2650 Mål L 2650, B 700, H 825 -1025 mm Fem dører, glatt topplate Strømart 230 V, 50/60 HZ, 520 W</p>	RBE-JB-2650	07302650	
<p>Elektrisk høyderegulering Inkl. sprutdeksel for pumpe og styring Strømart 230 V, 50/60 HZ, 240 W</p>	Tillegg	02005900	
Tilleggsutstyr, se fra side 59			

Kjølt arbeidsbord RBE-V

Kap. 7. Vegghengt kjølt arbeidsbord



Vegghengt kjølt arbeidsbord i rustfritt stål.
Leveres i fem lengder 855 - 2455 mm.
Låsbare dører, fem geiderpar bak hver dør. Kan leveres med skuffer.
Rustfri topplate med innlimt spon.
Kan leveres med brønner / renner i topplaten.
Topplater på andre mål og i andre materialer kan leveres.
Uttrekkbar kjøleenhet. Elektronisk temperaturstyring.
Automatisk avtining og fordamping av tinevannet.
Kan også leveres for sentralkjøling. Alle kjølemedier kan leveres.
Oppgi kjølemedie ved bestilling.
Temperaturområde, se side166.

	Beskrivelse	Type	Best. nr.	Pris
	Kjølt arbeidsbord RBE-V 855 Mål L 855, B 700, H 900 mm En dør, glatt topplate Strømart 230 V, 50/60 HZ, 480 W	RBE-V-855	07340855	
	Kjølt arbeidsbord RBE-V 1255 Mål L 1255, B 700, H 900 mm To dører, glatt topplate Strømart 230 V, 50/60 HZ, 480 W	RBE-V-1255	07341255	
	Kjølt arbeidsbord RBE-V 1655 Mål L 1655, B 700, H 900 mm Tre dører, glatt topplate Strømart 230 V, 50/60 HZ, 480 W	RBE-V-1655	07341655	
	Kjølt arbeidsbord RBE-V 2055 Mål L 2055, B 700, H 900 mm Fire dører, glatt topplate Strømart 230 V, 50/60 HZ, 520 W	RBE-V-2055	07342055	
	Kjølt arbeidsbord RBE-V 2455 Mål L 2455, B 700, H 900 mm Fem dører, glatt topplate Strømart 230 V, 50/60 HZ, 520 W	RBE-V-2455	07342455	

Tilleggsutstyr, se fra side 59

Sentralkjøling, se side 56







Kjølt arbeidsbord RBE-JBV

Kap. 7. Vegghengt og høyderegulerbar



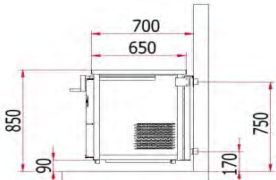

Vegghengt og høyderegulerbart kjølt arbeidsbord i rustfritt stål. Leveres med manuell høyderegulering (sveiv) eller elektrisk. Leveres i fem lengder 1050 - 2650 mm. Låsbare dører, fem geiderpar bak hver dør. Kan leveres med skuffer. Rustfri topplate med innlimt spon. Kan leveres med brønner / renner i topplaten. Topplater på andre mål og i andre materialer kan leveres. Uttrekkbar kjøleenhet. Elektronisk temperaturstyring. Automatisk avtining og fordamping av tinevannet. Kan også leveres for sentralkjøling. Alle kjølemedier kan leveres. Oppgi kjølemedie ved bestilling. Temperaturområde, se side 166.

Beskrivelse	Type	Best. nr.	Pris
 <p>Kjølt arbeidsbord RBE-JBV 1050 Mål L 1050, B 700, H 850 -1050 mm En dør, glatt topplate Strømart 230 V, 50/60 HZ, 480 W</p>	RBE-JBV-1050	07351050	
 <p>Kjølt arbeidsbord RBE-JBV 1450 Mål L 1450, B 700, H 850 -1050 mm To dører, glatt topplate Strømart 230 V, 50/60 HZ, 480 W</p>	RBE-JBV-1450	07351450	
 <p>Kjølt arbeidsbord RBE-JBV 1850 Mål L 1850, B 700, H 850 -1050 mm Tre dører, glatt topplate Strømart 230 V, 50/60 HZ, 480 W</p>	RBE-JBV-1850	07351850	
 <p>Kjølt arbeidsbord RBE-JBV 2250 Mål L 2250, B 700, H 850 -1050 mm Fire dører, glatt topplate Strømart 230 V, 50/60 HZ, 520 W</p>	RBE-JBV-2250	07352250	
 <p>Kjølt arbeidsbord RBE-JBV 2650 Mål L 2650, B 700, H 850 -1050 mm Fem dører, glatt topplate Strømart 230 V, 50/60 HZ, 520 W</p>	RBE-JBV-2650	07352650	
 <p>Elektrisk høyderegulering Inkl. sprutdeksel for pumpe og styring Strømart 230 V, 50/60 HZ, 240 W</p>	Tillegg	02005900	
Tilleggsutstyr, se side 59			

Kap. 7. Kjøledisk for grillutstyr RBEL



Kjøledisk for grillutstyr.
Leveres med skufferammer for GN.
Elektronisk temperaturstyring.
Ikke uttrekkbar kjøleenhet.
Automatisk avtining og fordamping av tinevannet.
Leveres også for sentralkjøling, Alle kjølemedier kan leveres.
Oppgi kjølemedie ved bestilling.
Temperaturområde, se side 166.

Beskrivelse	Type	Best. nr.	Pris
 <p>Kjøledisk for grill RBEL 1200 Mål L 1200, B 700, H 650 mm (+/-30 mm) En kjøleskuff for 1/1 GN - 100 mm Tre kjøleskuffer for 1/1 GN - 150 mm Strømart 230 V, 50/60 HZ, 480 W</p>	RBEL-1200 - 4	07601204	
 <p>Kjøledisk for grill RBEL 1600 Mål L 1600, B 700, H 650 mm (+/-30 mm) En kjøleskuff for 1/1 GN - 100 mm Fem kjøleskuffer for 1/1 GN - 150 mm Strømart 230 V, 50/60 HZ, 480 W</p>	RBEL-1600 - 6	07601606	
 <p>Kjøledisk for grill RBEL 2000 Mål L 2000, B 700, H 650 mm (+/-30 mm) En kjøleskuff for 1/1 GN - 100 mm Sju kjøleskuffer for 1/1 GN - 150 mm Strømart 230 V, 50/60 HZ, 480 W</p>	RBEL-2000 - 8	07602008	
<p>Sentralkjøling Leveres da med termostat med avrimingsfunksjon, tilkoblingskraner, magnetventil og ekspansjonsventil Netto prisreduksjon ved sentralkjøling. (Ikke uttrekkbar kjøleenhet)</p>		80009811	

Kap. 7. Smøredisk/pizzadisk RBE Pizza



Smøredisk/pizzadisk med forhøyet garnityrrenne med kjøleslynger. Rustfritt lokk med gassdempere over renne. Låsbare dører, fem geiderpar bak hver dør. Kan leveres med skuffer. Leveres i tre lengder 1200 - 1600 - 2000 mm. Ikke uttrekkbar kjøleenhet. Elektronisk temperaturstyring. Automatisk avtining og fordamping av tinevannet. Kan også leveres for sentralkjøling. Alle kjølemedier kan leveres. Oppgi kjølemedie ved bestilling. Arbeidsflate B 400 mm. Høyde 900, +/- 30 mm. Temperaturområde, se side 166.

	Beskrivelse	Type	Best. nr.	Pris
	Smøredisk/pizzadisk 1200 Mål L 1202, B 850, H 900/1190 mm Garnityrrenne for 2 x 1/1 GN - 150 mm Inkl en deleskinne To dører i underdel, GN tilpasset Strømart 230 V, 50/60 HZ, 580 W	RBE-1200-PIZZA	07501200	
	Smøredisk/pizzadisk 1600 Mål L 1602, B 850, H 900/1190 mm Garnityrrenne for 2 x 1/1 + 2 x 1/3 GN - 150 mm Inkl, to deleskinner Tre dører i underdel, GN tilpasset Strømart 230 V, 50/60 HZ, 580 W	RBE-1600-PIZZA	07501600	
	Smøredisk/pizzadisk 2000 Mål L 2002, B 850, H 900/1190 mm Garnityrrenne for 3 x 1/1 + 1 x 1/3 GN - 150 mm Inkl, tre deleskinner Fire dører i underdel, GN tilpasset Strømart 230 V, 50/60 HZ, 620 W	RBE-2000-PIZZA	07502000	
	Hevet garnityrrenne Hevet 200 mm Tilleggspris alle lengder		07500010	
	Sentralkjøling Leveres da med termostat med avrimingsfunksjon, tilkoblingskraner, magnetventil og ekspansjonsventil Netto prisreduksjon ved sentralkjøling. (Ikke uttrekkbar kjøleenhet)		80009811	

Kap. 7. Garnityrbenk RBE-XL

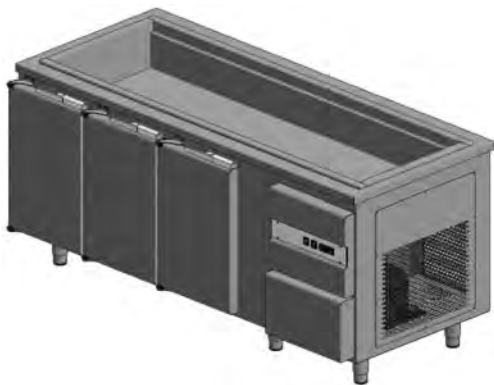

Kjølt garnityrbenk i rustfritt stål.
Leveres i fire lengder, 1000/1400/1800/2200 mm.
Leveres med nedsenket brønn i topplaten, **kjølt med kjøleslynger**.
(KBKN). Egen temperaturstyring for brønn.
3/4" avløp med kuppelrist og kuleventil i brønn.
Låsbare dører, GN innredet. Kan leveres med skuffer.
Topplater på andre mål og i andre materialer kan leveres.
Elektronisk temperaturstyring.
Automatisk avtining og fordampning av tinevannet
Kan også leveres for sentralkjøling. Alle kjølemedier kan leveres.
Temperaturområde, se side 166.

Beskrivelse	Type	Best. nr.	Pris
 <p>Garnityrbenk RBE-XL 1000 Mål L 1002, B 750, H 900 mm (+/- 30 mm) Kjølt brønn for 2 x 1/1 GN - 150 mm En dør, GN innredet Strømart 230 V, 50/60 HZ, 600 W</p>	RBE-XL 1000	07701000	
 <p>Garnityrbenk RBE-XL 1400 Mål L 1402, B 750, H 900 mm (+/- 30 mm) Kjølt brønn for 3 x 1/1 GN - 150 mm To dører, GN innredet Strømart 230 V, 50/60 HZ, 600 W</p>	RBE-XL 1400	07701400	
 <p>Garnityrbenk RBE-XL 1800 Mål L 1802, B 750, H 900 mm (+/- 30 mm) Kjølt brønn for 5 x 1/1 GN - 150 mm Tre dører, GN innredet Strømart 230 V, 50/60 HZ, 650 W</p>	RBE-XL 1800	07701800	
 <p>Garnityrbenk RBE-XL 2200 Mål L 2202, B 750, H 900 mm (+/- 30 mm) Kjølt brønn for 6 x 1/1 GN - 150 mm Fire dører, GN innredet Strømart 230 V, 50/60 HZ, 650 W</p>	RBE-XL 2200	07702200	
<p>Kan leveres med skuffer, se side 58</p>			
<p>Kan leveres med overhulle eller glassmonter</p>			
<p>Sentralkjøling Leveres da med termostat med avrimingsfunksjon, tilkoblingskraner, magnetventil og ekspansjonsventil Netto prisreduksjon ved sentralkjøling. (Ikke uttrekkbar kjøleenhet)</p>			
		80009811	

Kap. 7. Garnityrbenk RBE-XL

Beskrivelse	Type	Best. nr.	Pris
-------------	------	-----------	------

Kjølt renne i RBE-XL



Kjølt med kjøleslynger

Kantiner nedsenket 50 mm

2 x 1/1 GN - For RBE-XL 1000

3 x 1/1 GN - For RBE-XL 1400

5 x 1/1 GN - For RBE-XL 1800

6 x 1/1 GN - For RBE-XL 2200

På forespørsel

På forespørsel

På forespørsel

På forespørsel

Kjølt topplate i RBE-XL



Topplate kjølt med kjøleslynger

Topplate med vulst anbefales pga. kondensering

2 x 1/1 GN - For RBE-XL 1000

3 x 1/1 GN - For RBE-XL 1400

5 x 1/1 GN - For RBE-XL 1800

6 x 1/1 GN - For RBE-XL 2200

På forespørsel

På forespørsel

På forespørsel

På forespørsel

Kjøleplate i RBE-XL



Kjøleplate kjølt med kjøleslynger

Brett nedsenket 60 mm

2 x 1/1 GN - For RBE-XL 1000

3 x 1/1 GN - For RBE-XL 1400

5 x 1/1 GN - For RBE-XL 1800

6 x 1/1 GN - For RBE-XL 2200

På forespørsel

På forespørsel

På forespørsel

På forespørsel

Kap. 7. Kjølebrønn på stativ KBKS-160



Kjølebrønn på stativ for kafeteria.
Drenert brønn for 150 mm kantiner, kjølt med kjøleslynger.
Leveres med lange deleskinner.
3/4" avløp med kuppelrist og kuleventil.
Rustfri kledning en side. (Kan leveres med annen kledning)
Elektronisk temperaturstyring.
Leveres også for sentralkjøling. Alle kjølemedier kan leveres.
Oppgi kjølemedie ved bestilling. Forberedt for frontkledning.
Bredde 650, høyde 900 mm (+/- 30 mm)
Temperaturområde, se side 166.

Beskrivelse	Type	Best. nr.	Pris
 Kjølebrønn KBKS-160-1 GN Mål L 400, B 650, H 900 mm Strømart 230 V, 50/60 HZ, 320 W	KBKS-160-1GN	07771000	
Kjølebrønn KBKS-160-2 GN Mål L 800, B 650, H 900 mm Strømart 230 V, 50/60 HZ, 455 W	KBKS-160-2GN	07732000	
Kjølebrønn KBKS-160-3 GN Mål L 1200, B 650, H 900 mm Strømart 230 V, 50/60 HZ, 455 W	KBKS-160-3GN	07733000	
Kjølebrønn KBKS-160-4 GN Mål L 1525, B 650, H 900 mm Strømart 230 V, 50/60 HZ, 455 W	KBKS-160-4GN	07734000	
Kjølebrønn KBKS-160-5 GN Mål L 1850, B 650, H 900 mm Strømart 230 V, 50/60 HZ, 495 W	KBKS-160-5GN	07735000	
Kjølebrønn KBKS-160-6 GN Mål L 2175, B 650, H 900 mm Strømart 230 V, 50/60 HZ, 495 W	KBKS-160-6GN	07736000	

Brønner med andre mål leveres på forespørsel

Forsterkning for brettbane, front og sokkel

Tillegg pr. side	Kortsider	07278020
	1 GN langside	07278021
	2 GN langside	07278022
	3 GN langside	07278023
	4 GN langside	07278024
	5 GN langside	07278025
	6 GN langside	07278026

Front, brettbaner og sokkel, se side 157-158

Tilsvarende kjølebrønn for drop-in, se side 88

Sentralkjøling: Leveres da med termostat med avrimingsfunksjon, tilkoblingskraner, magnetventil og ekspansjonsventil.

Netto prisreduksjon ved sentralkjøling. (Ikke uttrekkbar kjøleenhet) 80009811

Kap. 7. Kjølebrønn på stativ KBKNS 160



Kjølebrønn på stativ for kafeteria.
Drenert brønn nedsenket 50 mm, for kantiner/brett.
Leveres med lange deleskinner.
Kjølt med kjøleslynger.
3/4" avløp med kuppelrist og kuleventil.
Rustfri kledning en side.(Kan leveres med annen kledning)
Elektronisk temperaturstyring.
Leveres også for sentralkjøling. Alle kjølemedier kan leveres.
Oppgi kjølemedie ved bestilling. Forberedt for frontkledning.
Bredde 650, høyde 900 mm (+/- 30 mm).
Temperaturområde, se side 166

Beskrivelse	Type	Best. nr.	Pris
	Kjølebrønn KBKNS 160-2 GN	KBKNS-160-2	07852000
	Mål L 800, B 650, H 900 mm Strømart 230 V, 50/60 HZ, 455 W		
	Kjølebrønn KBKNS 160-3 GN	KBKNS-160-3	07853000
	Mål L 1200, B 650, H 900 mm Strømart 230 V, 50/60 HZ, 455 W		
	Kjølebrønn KBKNS 160-4 GN	KBKNS-160-4	07854000
	Mål L 1525, B 650, H 900 mm Strømart 230 V, 50/60 HZ, 455 W		
Kjølebrønn KBKNS 160-5 GN	KBKNS-160-5	07855000	
Mål L 1850, B 650, H 900 mm Strømart 230 V, 50/60 HZ, 495 W			
Kjølebrønn KBKNS 160-6 GN	KBKNS-160-6	07856000	
Mål L 2175, B 650, H 900 mm Strømart 230 V, 50/60 HZ, 495 W			

Brønner med andre mål leveres på forespørsel

Forsterkning for brettbane, front og sokkel

Tillegg pr. side	Kortsider	07278020
	2 GN langside	07278022
	3 GN langside	07278023
	4 GN langside	07278024
	5 GN langside	07278025
	6 GN langside	07278026

Sentralkjøling, se side 68

Front, brettbaner og sokkel, se side 157-158

Tilsvarende kjølebrønn for drop-in, se side 90

Kap. 7. Kjølebrønn på stativ KBKS 60



Kjølebrønn på stativ for kafeteria.
Drenert brønn for brett. Brett nedsenket 60 mm.
Leveres med rist i bunn av brønn.
Kjølt med kjøleslynger, elektronisk temperaturstyring.
3/4" avløp med kuppelrist og kuleventil.
Leveres som standard med rustfri kledning på betjeningside.
Leveres også for sentralkjøling. Alle kjølemedier kan leveres. Oppgi kjølemedie ved bestilling. Forberedt for frontkledning.
Bredde 650, høyde 900 mm (+/- 30 mm).
Temperaturområde, se side 166.

Beskrivelse	Type	Best. nr.	Pris
 Kjølebrønn KBKS-60 - 2 GN Mål L 800, B 650, H 900 mm Strømart 230 V, 50/60 HZ, 455 W	KBKS-60-2	07802000	
Kjølebrønn KBKS-60 - 3 GN Mål L 1200, B 650, H 900 mm Strømart 230 V, 50/60 HZ, 455 W	KBKS-60-3	07803000	
Kjølebrønn KBKS-60 - 4 GN Mål L 1525, B 650, H 900 mm Strømart 230 V, 50/60 HZ, 455 W	KBKS-60-4	07804000	
Kjølebrønn KBKS-60 - 5 GN Mål L 1850, B 650, H 900 mm Strømart 230 V, 50/60 HZ, 495 W	KBKS-60-5	07805000	
Kjølebrønn KBKS-60 - 6 GN Mål L 2175, B 650, H 900 mm Strømart 230 V, 50/60 HZ, 495 W	KBKS-60-6	07806000	

Kjølebrønner med andre mål leveres på forespørsel

Forsterkning for brettbane, front og sokkel

Tillegg pr. side	Kortsider	07278020
	2 GN langside	07278022
	3 GN langside	07278023
	4 GN langside	07278024
	5 GN langside	07278025
	6 GN langside	07278026

Sentralkjøling, se side 68

Tilsvarende kjølebrønn for drop-in, se side 92
Front, brettbaner og sokkel, se side 157-158

Kap. 7. Kjøleplate på stativ RBKP



Kjøleplate på stativ uten topplate.
 Kan leveres med rustfri topplate med lav vulst eller topplate i stein eller Corian.
 Kjølt med kjøleslynger, elektronisk temperaturstyring.
 Leveres som standard med åpent stativ uten kledning.
 Kledning på forespørsel.
 Leveres også for sentralkjøling.
 Alle kjølemedier kan leveres, oppgi kjølemedie ved bestilling.
 Temperaturområde, se side 166.

Beskrivelse	Type	Best. nr.	Pris
-------------	------	-----------	------

Kjøleplate RBKP- 2 GN

RBKP-2 GN

07861000

Mål L 735, B 650, H 880 mm

Strømart v/metall topplate 230 V, 50/60 HZ, 400 W

Strømart v/stein/Corian topplate 230 V, 50/60 HZ, 455 W

Kjøleplate RBKP- 3 GN

RBKP-3 GN

07862000

Mål L 1060, B 650, H 880 mm

Strømart v/metall topplate 230 V, 50/60 HZ, 495 W

Strømart v/stein/Corian topplate 230 V, 50/60 HZ, 700 W



Kjøleplate RBKP- 4 GN

RBKP-4 GN

07863000

Mål L 1385, B 600, H 880 mm

Strømart v/metall topplate 230 V, 50/60 HZ, 495 W

Strømart v/stein/Corian topplate 230 V, 50/60 HZ, 700 W



Kjøleplate RBKP- 5 GN

RBKP-5 GN

07864000

Mål L 1710, B 600, H 880 mm

Strømart v/metall topplate 230 V, 50/60 HZ, 495 W

Strømart v/stein/Corian topplate 230 V, 50/60 HZ, 800 W

Kjøleplater med andre mål leveres på forespørsel



Rustfri topplate for kjøleplate RBKP

Rustfri topplate med lav vulst - 2 GN

Rustfri topplate med lav vulst - 3 GN

Rustfri topplate med lav vulst - 4 GN

Rustfri topplate med lav vulst - 5 GN

Kjøleplater for topplater i andre materialer leveres på forespørsel

Kjølebrønn med omluft KBOS

Kap. 7. på stativ



Kjølebrønn med omluft på stativ.
 Brønn for 150 mm kantiner, kjølt med **omluft**.
 Kantiner nedsenket 85 mm.
 Leveres med lange deleskinner.
 Rustfri kledning en side. (Kan leveres med annen kledning)
 Elektronisk temperaturstyring.
 Automatisk avriming og fordamping av tinevannet.
 Leveres også for sentralkjøling. Alle kjølemedier kan leveres.
 Oppgi kjølemedie ved bestilling.
 Forberedt for frontkledning.
 Bredde 750, høyde 900 mm (+/- 30 mm).
 Temperaturområde, se side 166.

Beskrivelse	Type	Best. nr.	Pris
-------------	------	-----------	------



Kjølebrønn KBOS-2 GN

Mål L 852, B 750, H 900 mm
 Strømart 230 V, 50 HZ, 1400 W

KBOS-2GN

07902000

Kjølebrønn KBOS-3 GN

Mål L 1177, B 750, H 900 mm
 Strømart 230 V, 50 HZ, 1450 W

KBOS-3GN

07903000

Kjølebrønn KBOS-4 GN

Mål L 1502, B 750, H 900 mm
 Strømart 230 V, 50 HZ, 1450 W

KBOS-4GN

07904000

Kjølebrønn KBOS-5 GN

Mål L 1827, B 750, H 900 mm
 Strømart 230 V, 50 HZ, 1550 W

KBOS-5GN

07905000

Kjølebrønn KBOS-6 GN

Mål L 2152, B 750, H 900 mm
 Strømart 230 V, 50 HZ, 1550 W

KBOS-6GN

07906000

Forsterkning for brettbane, front og sokkel

Tillegg pr. side	Kortsider	07278020
	2 GN langside	07278022
	3 GN langside	07278023
	4 GN langside	07278024
	5 GN langside	07278025
	6 GN langside	07278026

Avløp i brønn KBOS

3/4" avløp med kuppelrist og kuleventil

AVLØP KBO

80906011

Tilsvarende kjølebrønn for drop-in, se side 93

Front, brettbaner og sokkel, se side 157-158

Sentralkjøling

Leveres da med termostat med avrimingsfunksjon,
 tilkoblingskraner, magnetventil og ekspansjonsventil
 Netto prisreduksjon ved sentralkjøling. (Ikke uttrekkbar kjøleenhet)

80009813

Kap. 7. Kjølt smørebenk RBSB

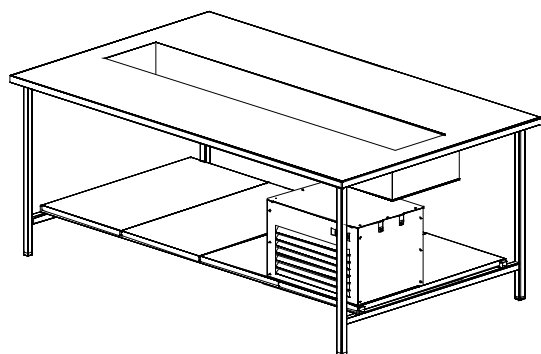

Rustfri benk med isveiset kjølerenne.
Drenert brønn for 150 mm kantiner, kjølt med kjøleslynger.
Leveres med deleskinner.
3/4" avløp med kuppelrist og kuleventil.
Rustfri kledning rundt kjølemaskin.
Elektronisk temperaturstyring.
Leveres også for sentralkjøling, alle kjølemedier kan leveres. Oppgi kjølemedie ved bestilling.
H 900 mm (+/- 30 mm).
Temperaturområde, se side 166.

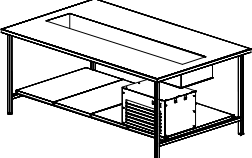
Beskrivelse	Type	Best. nr.	Pris
 <p>Kjølt smørebenk RBSB 1600 Mål L 1600, B 1300, H 900 mm Med kjølt renne for 8 x 1/3 GN - 150 mm Strømart. 230 V, 50/60 HZ, 430 W</p>	RBSB-1600	07951600	
<p>Kjølt smørebenk RBSB 1800 Mål L 1800, B 1300, H 900 mm Med kjølt renne for 9 x 1/3 GN - 150 mm Strømart. 230 V, 50/60 HZ, 430 W</p>	RBSB-1800	07951800	
<p>Kjølt smørebenk RBSB 2000 Mål L 2000, B 1300, H 900 mm Med kjølt renne for 10 x 1/3 GN - 150 mm Strømart. 230 V, 50/60 HZ, 430 W</p>	RBSB-2000	07952000	
<p>Kjølt smørebenk RBSB 2200 Mål L 2200, B 1300, H 900 mm Med kjølt renne for 11 x 1/3 GN - 150 mm Strømart. 230 V, 50/60 HZ, 520 W</p>	RBSB-2200	07952200	
<p>Kjølt smørebenk RBSB 2400 Mål L 2400, B 1300, H 900 mm Med kjølt renne for 13 x 1/3 GN - 150 mm Strømart. 230 V, 50/60 HZ, 520 W</p>	RBSB-2400	07952400	
<p>Høydejusterbar med sveiv L 1600-1800 L 2000 -2400</p>	Tillegg Tillegg	07956001 07956002	
<p>Elektrisk høydejusterbar Inkl. sprutdeksel for pumpe og styring</p>	Tillegg	02005900	

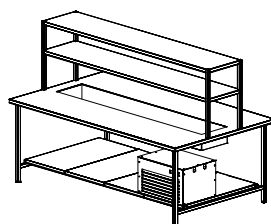

Eksempel på smørebenk RBSB med overhulle
Overhulle, se side 38-39

Serveringsvogn RBSV

Kap. 7. Med varm / kald brønn



Rustfri serveringsvogn med varm eller kald brønn etter behov.
 Brønn for 150 mm kantiner, drenert.
 Kjølt med kjøleslynger, varmet med innvendig varmeelement.
 Leveres med to lange deleskinner.
 Kjøleskap med to dører i underdel, GN innredet.
 Overhulle OHB med lys, pusteskjerm to sider.
 Kan leveres med varmelist.
 Nedfellbare klaffer i ender, kan leveres med uttrekkbart lokk over brønn.
 På fire hjul, to låsbare. Fendere alle hjørner.
 Temperaturområde, se side166.

Beskrivelse	Type	Best. nr.	Pris
-------------	------	-----------	------



Serveringsvogn RBSV 1300

Mål L 1300, B 700 / 750, H 900 / 1420 mm

RBSV-1300

07941300

Med kald / varm brønn for 3 x 1/1 GN - 150 mm

Kjølt underdel med to dører, GN innredet

På fire hjul, to låsbare

Strømart 230 V, 50/60 HZ, 2250 W

Varmelist

Varmelist med lys. L 820 mm

VL-820

04710820

montert under overhyllen

Lys

Lyslist montert under overhyllen

LYS

04705003

Lokk over brønn

På forespørsel

Kjørebøyle

Festes til topplate

På forespørsel

Kap. 7. Sushi benk



Sushibenk med isrenne eller kjølerenne
 Glassmonter over renne kan leveres med forniklet kjøleslynge.
 Kan leveres med avfallsnedkast, skjæreplater, kjøleskap og skuff for risvarmer i underdel.
 Leveres også for sentralkjøling, alle kjølemedier kan leveres.
 Oppgi kjølemedie ved bestilling.
 Forberedt for frontkledning og sokkel.
 Bredder 800, høyde 900 mm (+/- 30 mm).
 Kan leveres på spesialmål.
 Topplater i andre materialer kan leveres.
 Temperaturområde, se side 166.

Beskrivelse	Type	Best. nr.	Pris
-------------	------	-----------	------

Sushibenk

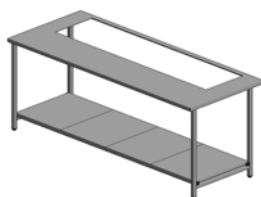

Rustfri topplate med utsparing for drop in renne

Rustfritt understativ med bunnhylle

L= 1400, B 800, H 900 mm

SUSHIB-1400

07441400

L= 1900, B 800, H 900 mm

SUSHIB-1900

07441900

L= 2400, B 800, H 900 mm

SUSHIB-2400

07442400

Isrenne



Isolert renne for nedfelling, drenert.

2 x 1/1 GN - 150 mm på tvers

RBIR-160-2GN

08420002

Tilpasset Sushibenk L 1400 mm

Flensmål 1162 x 427 mm

3 x 1/1 GN - 150 mm på tvers

RBIR-160-3GN

08420003

Tilpasset Sushibenk L 1900 mm

Flensmål 1692 x 427 mm

4 x 1/1 GN - 150 mm på tvers

RBIR-160-4GN

08420004

Tilpasset Sushibenk L 2400 mm

Flensmål 2222 x 427 mm

Kjølerenne



Kjølt renne for nedfelling, drenert.

Kjølt med kjøleslynger, egen kjølemaskin i understativ

2 x 1/1 GN - 150 mm på tvers

KBR-160-2GN

08152000

Tilpasset Sushibenk L 1400 mm

Flensmål 1162 x 427 mm

3 x 1/1 GN - 150 mm på tvers

KBR-160-3GN

08153000

Tilpasset Sushibenk L 1900 mm

Flensmål 1692 x 427 mm

4 x 1/1 GN - 150 mm på tvers

KBR-160-4GN

08154000

Tilpasset Sushibenk L 2400 mm

Flensmål 2222 x 427 mm

Kap. 7. Sushi benk

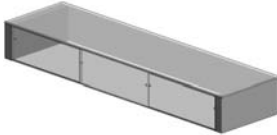
Beskrivelse	Type	Best. nr.	Pris
 <p>Sushimonter Limt glassmonter i 10 mm herdet glass Rustfrie hjørnevinkler på betjeningside Skyvedører i acryl på betjeningside</p>			
Sushimonter L 1400 mm L= 1400, B 490, H 300 mm	SUSHIMO 1400	07443014	
Sushimonter L 1900 mm L= 1900, B 490, H 300 mm	SUSHIMO 1900	07443019	
Sushimonter L 2400 mm L= 2400, B 490, H 300 mm	SUSHIMO 2400	07443024	

Se side 169 vedrørende utførelse og garanti på glassmonter

 <p>Kjøleslynger i sushimonter Forniklede kjøleslynger i 19 mm rør Rustfrie vanger i begge ender av kjøleslynge Egen kjølemaskin i understativ Kjøleslynge for Sushimonter L 1400 mm Kjøleslynge for Sushimonter L 1900 mm Kjøleslynge for Sushimonter L 2400 mm</p>			
			07443114
			07443119
			07443124

Benker med andre mål på forespørsel

Topplater i andre materialer kan leveres på forespørsel

Avfallsnedkast og skjæreplater på forespørsel

Kjøleskap/skuffer og skuff for risvarmer på forespørsel

Frontkledning se side 158

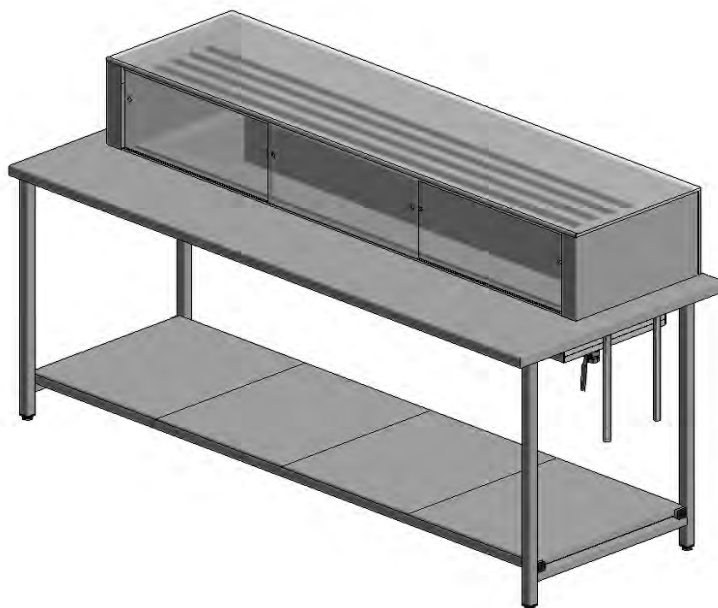



Drop in kjølebrønn KBK med OHG overhulle og rustfri rør brettbane



Buffet RBBL, drop in brønn KBK og RBIB med overhulle OHG



Buffetbenker BUB, drop in brønner KBK, varmeplate RBVP, KBK 60 og overhulle OHB2



Drop in kjølebrønn KBK, overhulle OHB2 og rør brettbane

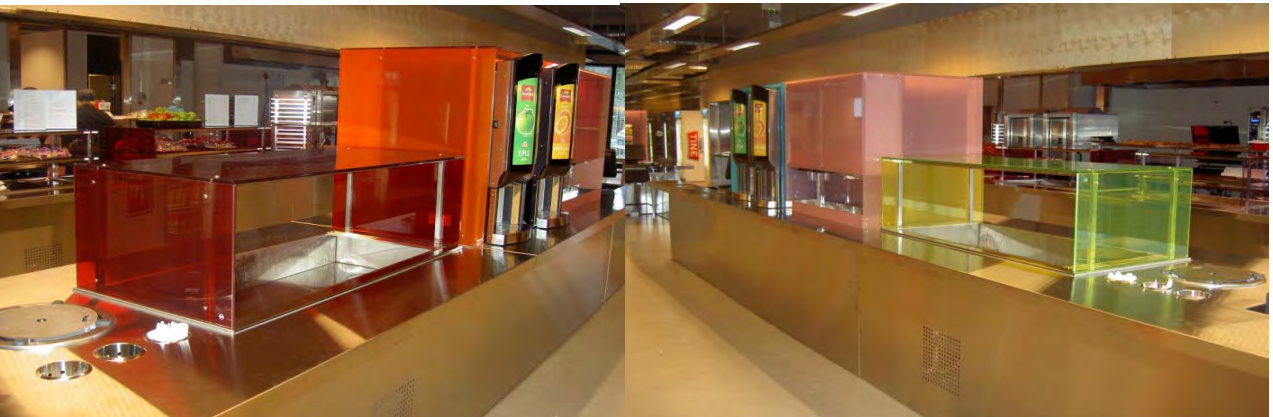

Drop in kjølebrønner KBK, spesial overbygg i farget glass



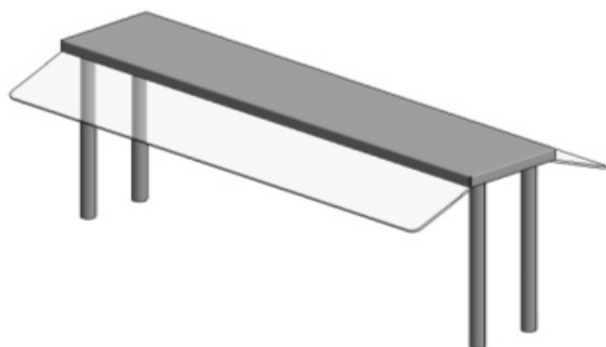

Drop in kjølebrønner KBK, overhulle OHG og rustfri rør brettbane

Kap. 8. Overhulle OHB

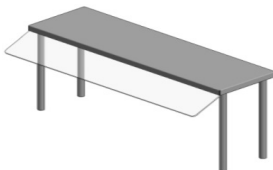

Overhulle med rustfri topp.
Akryl pusteskjerm på en eller to sider.
Runde rør som bein, skjult innfesting til topplate.
Lysrørlist eller varmelist kan monteres under hyllen.
Kan leveres med topp i andre materialer.
Kan også leveres dobbel, for montering over doble brønner.
Leveres løs eller montert på våre produkter.

Beskrivelse	Type	Best. nr.	Pris
Overhulle OHB1			
 <p>Overhulle med rustfri topp og akryl pusteskjerm en side. Mål B 250, H 520 mm. Bredde inkl. pusteskjerm 450 mm. Runde rør med skjult innfesting til topplate for montering på benk, buffet og drop-in.</p>	OHB1-752-2GN	11700752	
	OHB1-800	11700800	
	OHB1-1000	11701000	
	OHB1-1077-3GN	11701077	
	OHB1-1200	11701200	
	OHB1-1402-4GN	11701402	
	OHB1-1600	11701600	
	OHB1-1700-5GN	11701700	
	OHB1-1727-5GN	11701727	
	OHB1-2025-6GN	11702025	
OHB1-2052-6GN	11702052		
Overhulle OHB2			
 <p>Overhulle med rustfri topp og akryl pusteskjerm to sider. Mål B 350, H 520 mm Bredde inkl. pusteskjermer 585 mm. Runde rør med skjult innfesting til topplate for montering på benk, buffet og drop-in.</p>	OHB2-752-2GN	11750752	
	OHB2-800	11750800	
	OHB2-1000	11751000	
	OHB2-1077-3GN	11751077	
	OHB2-1200	11751200	
	OHB2-1402-4GN	11751402	
	OHB2-1600	11751600	
	OHB2-1700-5GN	11751700	
	OHB2-1727-5GN	11751727	
	OHB2-2025-6GN	11752025	
OHB2-2052-6GN	11752052		
Overhulle OHB2D - for to brønner			
 <p>Dobbel overhulle med rustfri topp og akryl pusteskjerm to sider. Tilpasset RBIBD og KBKND kjølebrønner Mål B tilpasses, H 520 mm Runde rør med skjult innfesting til topplate for montering på benk, buffet og drop-in.</p>	OHB2D-752-2GN	11760752	
	OHBD2-1077-3GN	11761077	
	OHBD2-1402-4GN	11761402	
	OHBD2-1700-5GN	11761700	
OHBD2-2052-6GN	11762052		

Andre lengder på forespørsel

Pusteskjerm i glass på forespørsel

Kap. 8. Overhulle OHG



Overhulle med rett herdet glasstopp.
Runde rør med skjult innfesting til toppplate
Kanal for lysrørlist under topphyllen.
Kan leveres med varmelist.
Kan leveres med topp i andre materialer.
Leveres løs eller montert på våre produkter.

Beskrivelse	Type	Best. nr.	Pris
-------------	------	-----------	------



Overhulle med glasstopp OHG

Rett herdet toppglass på rustfri ramme

Toppglass med tykkelse 10 mm

Uten pusteskjerm

Fire rustfrie rør Ø 32 mm som bein

Mål B 400, H 430 mm

Ved montering av overvarme økes høyden med 100 mm

OHG-752-2GN	04760752
OHG-800	04760800
OHG-1000	04761000
OHG-1077-3GN	04761077
OHG-1200	04761200
OHG-1402-4GN	04761402
OHG-1600	04761600
OHG 1700-5GN	04761700
OHG-1727-5GN	04761727
OHG-2025-6GN	04762025
OHG-2052-6GN	04762052





Se side 81-82 for lys / overvarme

Se side 169 vedrørende utførelse og garanti på glass

Kap. 8. Lys under overhuller

Beskrivelse	Type	Best. nr.	Pris
	LED list under overhulle LED lyslist med bryter i betjeningspanel/boks		
	Led lyslist under 1 GN overhulle Strømart. 230 V, 50/60 HZ, 4 W L 260 mm	LED LIST 1 GN	04706001
	Led lyslist under 2 GN overhulle Strømart. 230 V, 50/60 HZ, 7 W L 560 mm	LED LIST 2 GN	04706002
	Led lyslist under 3 GN overhulle Strømart. 230 V, 50/60 HZ, 11 W L 860 mm	LED LIST 3 GN	04706003
	Led lyslist under 4 GN overhulle Strømart. 230 V, 50/60 HZ, 14 W L 1160 mm	LED LIST 4 GN	04706004
	Led lyslister under 5 GN overhulle Strømart. 230 V, 50/60 HZ, 22 W L 560 + 860 mm	LED LIST 5 GN	04706005
	Led lyslister under 6 GN overhulle Strømart. 230 V, 50/60 HZ, 22 W L 860 + 860 mm	LED LIST 6 GN	04706006
	Lysrørlist under overhulle Lysrørlist med bryter i betjeningspanel/boks		
	Lysrørlist under 1 GN overhulle Strømart. 230 V, 50/60 HZ, 8 W	LYSRØRLIST 1GN	04705001
	Lysrørlist under 2 GN overhulle Strømart. 230 V, 50/60 HZ, 14 W	LYSRØRLIST 2GN	04705002
	Lysrørlist under 3 GN overhulle Strømart. 230 V, 50/60 HZ, 21 W	LYSRØRLIST 3GN	04705003
	Lysrørlist under 4 GN overhulle Strømart. 230 V, 50/60 HZ, 28 W	LYSRØRLIST 4GN	04705004
	Lysrørlist under 5 GN overhulle Strømart. 230 V, 50/60 HZ, 42 W	LYSRØRLIST 5GN	04705005
	Lysrørlist under 6 GN overhulle Strømart. 230 V, 50/60 HZ, 42 W	LYSRØRLIST 6GN	04705006

Kap. 8. Overvarme

Beskrivelse	Type	Best. nr.	Pris
Stayhot varmelister			
 Stayhot varmelister montert under overhyller			
Varmelist for 2 GN, uten lys. L 570 mm Strømart 230 V, 50/60 HZ, 575 W	V-570	04710570	
Varmelist for 2 GN, uten lys. L 640 mm Strømart 230 V, 50/60 HZ, 625 W	V-640	04710640	
Varmelist for 3 GN, med lys. L 750 mm Strømart 230 V, 50/60 HZ, 625 W	VL-750	04710750	
Varmelist for 3 GN, med lys. L 820 mm Strømart 230 V, 50/60 HZ, 625 W	VL-820	04710820	
Varmelist for 4 GN, med lys. L 1125 mm Strømart 230 V, 50/60 HZ, 800 W	VL-1125	04711125	
Varmelist for 5 GN, med lys. L 1430 mm Strømart 230 V, 50/60 HZ, 1050 W	VL-1430	04711430	
Umontert Stayhot varmelist Leveres med nettleiding	Fratrekk	04711190	
Haloheat overvarme			
 Halogen staver i overvarme i rustfri kanal Kan monteres under alle våre overhyller Strømart 230 V. 300 W pr. GN/lampe	Haloheat 1 GN	04710010	
	Haloheat 2 GN	04710020	
	Haloheat 3 GN	04710030	
	Haloheat 4 GN	04710040	
	Haloheat 5 GN	04710050	
	Haloheat 6 GN	04710060	
Effektregulator for Haloheat For 1 - 5 GN		04710200	
Tillegg for lys i Haloheat 60 w halogenstaver mellom varmelampene For belysning når overvarmen er slått av På egen bryter	LYS 1 GN	04710110	
	LYS 2 GN	04710120	
	LYS 3 GN	04710130	
	LYS 4 GN	04710140	
	LYS 5 GN	04710150	
	LYS 6 GN	04710160	
Stayhot varmelampe			
Hev/senkbar varmelampe 1224			
 Hev senkbar fra 900-1600 mm Strømart. 230 V, 50/60 HZ, 250 W			
Sortlakkert skjerm, Ø180, H 360 mm	Stayhot 1224 HSS	04721201	
Skjerm i Crom , Ø180, H 360 mm	Stayhot 1224 HSC	04721202	
 Hev/senkbar varmelampe 23001 C Skjerm i Crom , Ø240, H 250 mm Hev senkbar fra 900-1600 mm Strømart. 230 V, 50/60 HZ, 250 W	Stayhot 23001 C	04721203	

Andre varmelamper på forespørsel

Overhulle OHKS

Kap. 8. Med hev - senkbar pusteskjerm

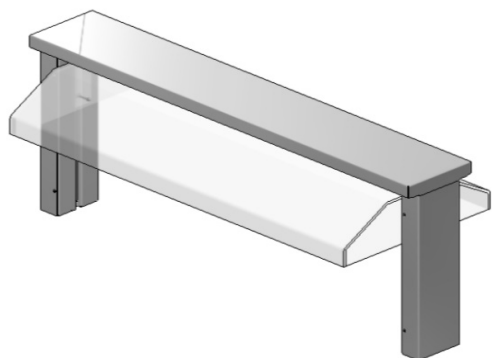

Overhulle med rustfri topp og vanger.
Manuell hev-senkbar pusteskjerm i acryl.
Lysrørlist under topphyllen.
Kan leveres med topp i andre materialer.
I nedsenket posisjon fungerer pusteskjermen som et lokk over brønnen og bidrar til og holde en bedre temperatur på maten.
Leveres løs eller montert på våre produkter.

Beskrivelse	Type	Best. nr.	Pris
-------------	------	-----------	------

OHKS 3 GN

Tilpasset 3 x 1/1 GN
L 1265, B 580, H 592 mm

OHKS-3GN

04771265

OHKS 4 GN

Tilpasset 4 x 1/1 GN
L 1590, B 580, H 592 mm

OHKS-4GN

04771590

OHKS 5 GN

Tilpasset 5 x 1/1 GN
L 1915, B 580, H 592 mm

OHKS-5GN

04771915

OHKS 6 GN

Tilpasset 6 x 1/1 GN
L 2240, B 580, H 592 mm

OHKS-6GN

04772240

Forlengelse av flens på drop in produkter

OBS! Ved montering på våre drop in produkter er det nødvendig å forlenge topplate/flens

08000010





Eksempel

Kap. 8. Overhulle OHGL1 - OHGL2



Overhulle med glass topp på en eller to sider.
Rustfrie bein ø 32 mm med skjult innfesting til topplate
Pusteskjerm i herdet laminert glass
Kanal for lys under topphyllen.
Kan leveres med varmelist.
Leveres løs eller montert på våre produkter.

Beskrivelse	Type	Best. nr.	Pris
 <p>Overhulle med glasstopp OHGL1 Pusteskjerm i herdet glass en side Mål B 360, H 500 mm. Bredde inkl. pusteskjerm 465 mm.</p>	OHGL1-752-2GN	11850752	
	OHGL1-800	11850800	
	OHGL1-1000	11851000	
	OHGL1-1077-3GN	11851077	
	OHGL1-1200	11851200	
	OHGL1-1402-4GN	11851402	
	OHGL1-1600	11851600	
	OHGL1-1727-5GN	11851727	
	OHGL1-2025-6GN	11852025	
 <p>Overhulle med glasstopp OHGL2 Pusteskjerm i herdet glass to sider Mål B 360, H 500 mm. Bredde inkl. pusteskjerner 572 mm.</p>	OHGL2-752-2GN	11860752	
	OHGL2-800	11860800	
	OHGL2-1000	11861000	
	OHGL2-1077-3GN	11861077	
	OHGL2-1200	11861200	
	OHGL2-1402-4GN	11861402	
	OHGL2-1600	11861600	
	OHGL2-1727-5GN	11861727	
	OHGL2-2025-6GN	11862052	
OHGL2-2052-6GN	11862053		



Kan leveres med varmelist eller lys under hyllen

Se side 81-82

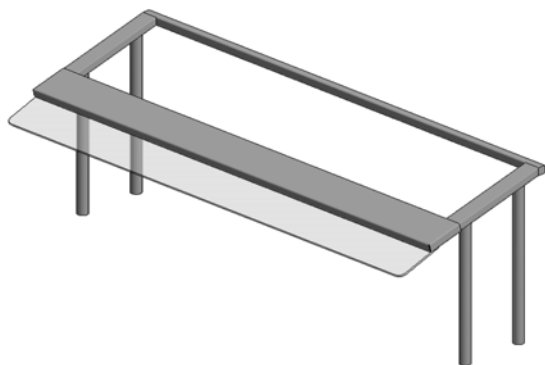
Kap. 8. Overhulle OHF

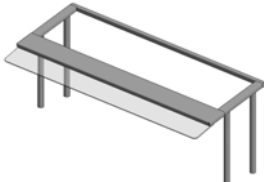
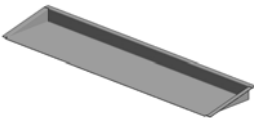

Overhulle med skrå eller rett topp, pusteskjerm på en eller to sider.
 Åpning i toppen tilpasset GN, kan leveres med rustfrie ilegg.
 Rustfrie runde bein Ø 32 mm, med skjult innfesting til topplate.
 Kanal for lysrørlist under toppen.
 Kan leveres med lys eller varmelist.
 Leveres løs eller montert på våre produkter.



Beskrivelse	Type	Best. nr.	Pris
Overhulle OHF1			
 <p>Overhulle med skrå topp, åpning tilpasset GN Acryl pusteskjerm en side Mål B 545 inkl pusteskjerm, H 550 mm Runde rør med skjult innfesting til topplate for montering på benk, buffet og drop-in</p>	OHF1-752-2GN	04720752	
	OHF1-1077-3GN	04721077	
	OHF1-1402-4GN	04721402	
	OHF1-1700-5GN	04721700	
	OHF1-2052-6GN	04722052	
Rustfritt ilegg for OHF1			
 <p>Rustfritt løst ilegg i hele hyllens lengde</p>	For OHF1-2GN	04720002	
	For OHF1-3GN	04720003	
	For OHF1-4GN	04720004	
	For OHF1-5GN	04720005	
	For OHF1-6GN	04720006	
Overhulle OHF2			
 <p>Overhulle med rett topp, åpning tilpasset GN Acryl pusteskjerm to sider Mål B 655 inkl pusteskjerm, H 480 mm Runde rør med skjult innfesting til topplate for montering på benk, buffet og drop-in</p>	OHF2-752-2GN	04730752	
	OHF2-1077-3GN	04731077	
	OHF2-1402-4GN	04721402	
	OHF2-1700-5GN	04731700	
	OHF2-2052-6GN	04732052	
Rustfritt ilegg for OHF2			
 <p>Rustfritt løst ilegg i hele hyllens lengde for å kunne bruke toppen som avlastning</p>	For OHF2-2GN	04730002	
	For OHF2-3GN	04730003	
	For OHF2-4GN	04730004	
	For OHF2-5GN	04730005	
	For OHF2-6GN	04730006	

Se side 81-82 for lys / overvarme

Kap. 8. Isolert brønn RBIB 160 drop-in

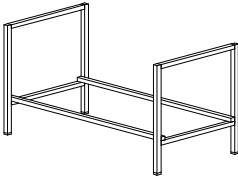

Isolert brønn, GN tilpasset.
Beregnet for is, kan også brukes nøytral.
Dybde 160 mm, leveres med rist i bunn.
Høyde flens 10 mm.
Leveres med lange deleskinner.
3/4" avløp med kuppelrist og kuleventil.



Beskrivelse	Type	Best, nr.	Pris
RBIB 160 - 1 GN Flensmål L 427, B 630 mm Anbefalt utsparingsmål L 340, B 538 mm Støttestativ 1 GN (ved behov)	RBIB 1 GN	08401000	
		08401010	
RBIB 160 - 2 GN Flensmål L 752, B 630 mm Anbefalt utsparingsmål L 665, B 538 mm Støttestativ 2 GN (ved behov)	RBIB 2 GN	08402000	
		08402010	
 RBIB 160 - 3 GN Flensmål L 1077, B 630 mm Anbefalt utsparingsmål L 990, B 538 mm Støttestativ 3 GN (ved behov)	RBIB 3 GN	08403000	
		08403010	
RBIB 160 - 4 GN Flensmål L 1402, B 630 mm Anbefalt utsparingsmål L 1315, B 538 mm Støttestativ 4 GN (ved behov)	RBIB 4 GN	08404000	
		08404010	
 RBIB 160 - 5 GN Flensmål L 1727, B 630 mm Anbefalt utsparingsmål L 1640, B 538 mm Støttestativ 5 GN (ved behov)	RBIB 5 GN	08405000	
		08405010	
RBIB 160 - 6 GN Flensmål L 2052, B 630 mm Anbefalt utsparingsmål L 1965, B 538 mm Støttestativ 6 GN (ved behov)	RBIB 6 GN	08406000	
		08406010	
 Silspann For innsveising i brønn Med silkurv 2 liter	S	02121020	

Andre brønnmål leveres på forespørsel

Kap. 8. Isolert brønn RBIBND - 160 drop-in

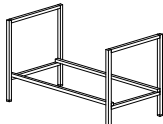
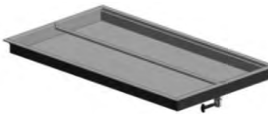

Dobbel isolert brønn for nedfelling, GN tilpasset.
 Beregnet for is, kan også brukes nøytral.
 Nedsenket 50 mm, beregnet for 150 mm kantiner.
 Leveres med rist i bunn.
 Høyde flens 12 mm.
 Avtakbart stag i midten av brønnen.
 Leveres med lange deleskinner.
 3/4" avløp med kuppelrist og kuleventil.

Beskrivelse	Type	Best. nr.	Pris
RBIBND 160 - 1+1 GN Flensmål L 427, B 1178 mm Anbefalt utsparingsmål L 340, B 1086 mm Støttestativ 1+1 GN (ved behov)	RBIBND 1+1 GN	08411000	
		08411010	
RBIBND 160 - 2+2 GN Flensmål L 752, B 1178 mm Anbefalt utsparingsmål L 665, B 1086 mm Støttestativ 2+2 GN (ved behov)	RBIBND 2+2 GN	08412000	
		08412010	
RBIBND 160 - 3+3 GN Flensmål L 1077, B 1178 mm Anbefalt utsparingsmål L 990, B 1086 mm Støttestativ 3+3 GN (ved behov)	RBIBND 3+3 GN	08413000	
		08413010	
 RBIBND 160 - 4+4 GN Flensmål L 1402, B 1178 mm Anbefalt utsparingsmål L 1315, B 1086 mm Støttestativ 4+4 GN (ved behov)	RBIBND 4+4 GN	08414000	
		08414010	
RBIBND 160 - 5+5 GN Flensmål L 1727, B 1178 mm Anbefalt utsparingsmål L 1640, B 1086 mm Støttestativ 5+5 GN (ved behov)	RBIBND 5+5 GN	08415000	
		08415010	
 RBIBND 160 - 6+6 GN Flensmål L 2052, B 1178 mm Anbefalt utsparingsmål L 1965, B 1086 mm Støttestativ 6+6 GN (ved behov)	RBIBND 6+6 GN	08416000	
		08416010	
 Silspann For innsveising i brønn, med silkurv 2 liter	S	02121020	

Kap. 8. Kjølt brønn KBK-160 drop-in



Kjølebrønn for nedfelling.
Drenert brønn for 150 mm kantiner, kjølt med kjøleslynger.
Leveres med lange deleskinner.
Elektronisk temperaturstyring.
Leveres også for sentralkjøling. Alle kjølemedier kan leveres.
Oppgi kjølemedie ved bestilling.
God utlufting fra kjølemaskin er påkrevet.
Temperaturområde, se side 166.
3/4" avløp med kuppelrist og kuleventil.

	Beskrivelse	Type	Best. nr.	Pris
	KBK 160 - 1 GN Flensmål L 427. B 630 mm Anbefalt utsparringsmål L 384, B 605 mm Strømart 230 V, 50/60 HZ, 320 W	KBK-160-1GN	08101000	
	Støttestativ 1 GN (ved behov)		08101010	
	KBK 160 - 2 GN Flensmål L 752, B 630 mm Anbefalt utsparringsmål L 709, B 605 mm Strømart 230 V, 50/60 HZ, 455 W	KBK-160-2GN	08102000	
	Støttestativ 2 GN (ved behov)		08102010	
	KBK 160 - 3 GN Flensmål L 1077, B 630 mm Anbefalt utsparringsmål L 1034, B 605 mm Strømart 230 V, 50/60 HZ, 455 W	KBK-160-3GN	08103000	
	Støttestativ 3 GN (ved behov)		08103010	
	KBK 160 - 4 GN Flensmål L 1402, B 630 mm Anbefalt utsparringsmål L 1359, B 605 mm Strømart 230 V, 50/60 HZ, 455 W	KBK-160-4GN	08104000	
	Støttestativ 4 GN (ved behov)		08104010	
	KBK 160 - 5 GN Flensmål L 1727, B 630 mm Anbefalt utsparringsmål L 1684, B 605 mm Strømart 230 V, 50/60 HZ, 495 W	KBK-160-5GN	08105000	
	Støttestativ 5 GN (ved behov)		08105010	
	KBK 160 - 6 GN Flensmål L 2052. B 630 mm Anbefalt utsparringsmål L 2009, B 605 mm Strømart 230 V, 50/60 HZ, 495 W	KBK-160-6GN	08106000	
	Støttestativ 6 GN (ved behov)		08106010	

Andre brønnmål leveres på forespørsel
Sentralkjøling, se side 89

Kap. 8. Kjølt renne KBR-160 drop-in



Kjølt renne for nedfelling.
Drenert, tilpasset 150 mm kantiner, kjølt med kjøleslynger.
Leveres uten deleskinner.
Elektronisk temperaturstyring.
Leveres også for sentralkjøling. Alle kjølemedier kan leveres.
Oppgi kjølemedie ved bestilling.
God utlufting fra kjølemaskin er påkrevet.
Temperaturområde, se side 166.
3/4" avløp med kuppelrist og kuleventil.

Beskrivelse	Type	Best. nr.	Pris
 KBR-160 - 2 GN Flensmål L 1162, B 427 mm Tilpasset 2 x 1/1 GN på tvers Anbefalt utsparingsmål L 1120, B 403 mm Strømart 230 V, 50/60 HZ, 455 W	KBR-160-2GN	08152000	
KBR-160 - 3 GN Flensmål L 1692, B 427 mm Tilpasset 3 x 1/1 GN på tvers Anbefalt utsparingsmål L 1650, B 403 mm Strømart 230 V, 50/60 HZ, 455 W	KBR-160-3GN	08153000	
KBR-160 - 4 GN Flensmål L 2222, B 427 mm Tilpasset 4 x 1/1 GN på tvers Anbefalt utsparingsmål L 2180, B 403 mm Strømart 230 V, 50/60 HZ, 455 W	KBR-160-4GN	08154000	

Andre rennemål leveres på forespørsel

Kan sveises inn, på forespørsel

Sentralkjøling

Netto prisreduksjon ved sentralkjøling.
Leveres da med termostat, tilkoblingskraner,
magnetventil og ekspansjonsventil.

80009811

Kap. 8. Kjølt brønn KBKN-160 drop-in







Kjølebrønn for nedfelling.
Drenert brønn nedsenket 50 mm, for kantiner/brett.
Leveres med lange deleskinner.
Kjølt med kjøleslynger.
Elektronisk temperaturstyring.
God utlufting fra kjølemaskin er påkrevet.
Leveres også for sentralkjøling. Alle kjølemedier kan leveres.
Oppgi kjølemedie ved bestilling.
Temperaturområde, se side 166.
3/4" avløp med kuppelrist og kuleventil.

Beskrivelse	Type	Best. nr.	Pris
 <p>KBKN 160 - 1 GN Flensmål L 427, B 630 mm Anbefalt utsparringsmål L 384, B 605 mm Strømart 230 V, 50/60 HZ, 320 W</p>	KBKN-160-1GN	08251000	
<p>Støttestativ 1 GN (ved behov)</p>		08251010	
 <p>KBKN 160 - 2 GN Flensmål L 752, B 630 mm Anbefalt utsparringsmål L 709, B 605 mm Strømart 230 V, 50/60 HZ, 455 W</p>	KBKN-160-2GN	08252000	
<p>Støttestativ 2 GN (ved behov)</p>		08252010	
 <p>KBKN 160 - 3 GN Flensmål L 1077, B 630 mm Anbefalt utsparringsmål L 1034, B 605 mm Strømart 230 V, 50/60 HZ, 455 W</p>	KBKN-160-3GN	08253000	
<p>Støttestativ 3 GN (ved behov)</p>		08253010	
 <p>KBKN 160 - 4 GN Flensmål L 1402, B 630 mm Anbefalt utsparringsmål L 1359, B 605 mm Strømart 230 V, 50/60 HZ, 455 W</p>	KBKN-160-4GN	08254000	
<p>Støttestativ 4 GN (ved behov)</p>		08254010	
 <p>KBKN 160 - 5 GN Flensmål L 1727, B 630 mm Anbefalt utsparringsmål L 1684, B 605 mm Strømart 230 V, 50/60 HZ, 495 W</p>	KBKN-160-5GN	08255000	
<p>Støttestativ 5 GN (ved behov)</p>		08255010	
 <p>KBKN 160 - 6 GN Flensmål L 2052, B 630 mm Anbefalt utsparringsmål L 2009, B 605 mm Strømart 230 V, 50/60 HZ, 495 W</p>	KBKN-160-6GN	08256000	
<p>Støttestativ 6 GN (ved behov)</p>		08256010	
<p>Andre brønnumål leveres på forespørsel</p>			
<p>Sentralkjøling, se side 89</p>			
 <p>Støttestativ</p>			

Kap. 8. Dobbel kjølt brønn KBKND-160 drop-in

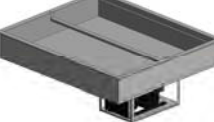
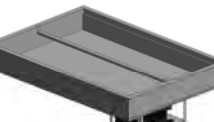

Dobbel kjølt brønn for nedfelling.
Drenert brønn nedsenket 50 mm, for 150 mm kantiner.
Kjølt med kjøleslynger.
Avtakbart stag i midten av brønnen, leveres med lange deleskinner.
Elektronisk temperaturstyring.
Leveres også for sentralkjøling. Alle kjølemedier kan leveres. Oppgi kjølemedie ved bestilling.
God utlufting fra kjølemaskin er påkrevet.
Temperaturområde, se side 166.
3/4" avløp med kuppelrist og kuleventil.

Beskrivelse	Type	Best. nr.	Pris
 <p>KBKND 160 - 1+1 GN Flensmål L 427, B 1178 mm Anbefalt utsparingsmål L 384, B 1153 mm Strømart 230 V, 50/60 HZ, 455 W</p>	KBKND-160-1GN	08101002	
<p>Støttestativ 1+1 GN (ved behov)</p>		08101012	
 <p>KBKND 160 - 2+2 GN Flensmål L 752, B 1178 mm Anbefalt utsparingsmål L 709, B 1153 mm Strømart 230 V, 50/60 HZ, 455 W</p>	KBKND-160-2GN	08102002	
<p>Støttestativ 2+2 GN (ved behov)</p>		08102012	
 <p>KBKND 160 - 3+3 GN Flensmål L 1077, B 1178 mm Anbefalt utsparingsmål L 1034, B 1153 mm Strømart 230 V, 50/60 HZ, 495 W</p>	KBKND-160-3GN	08103002	
<p>Støttestativ 3+3 GN (ved behov)</p>		08103012	
 <p>KBKND 160 - 4+4 GN Flensmål L 1402, B 1178 mm Anbefalt utsparingsmål L 1359, B 1153 mm Strømart 230 V, 50/60 HZ, 495 W</p>	KBKND-160-4GN	08104002	
<p>Støttestativ 4+4 GN (ved behov)</p>		08104012	
 <p>KBKND 160 - 5+5 GN Flensmål L 1727, B 1178 mm Anbefalt utsparingsmål L 1684, B 1153 mm Strømart 230 V, 50/60 HZ, 495 W</p>	KBKND-160-5GN	08105002	
<p>Støttestativ 5+5 GN (Ved behov)</p>		08105012	
 <p>KBKND 160 - 6+6 GN Flensmål L 2052, B 1178 mm Anbefalt utsparingsmål L 2009, B 1153 mm Strømart 230 V, 50/60 HZ, 495 W</p>	KBKND-160-6GN	08106002	
<p>Støttestativ 6+6 GN (ved behov)</p>		08106012	
<p>Andre brønnmål leveres på forespørsel</p>			
<p>Sentralkjøling, se side 89</p>			



Kap. 8. Kjølebrønn KBK-60 drop-in





Kjølebrønn for nedfelling.
Drenert, nedsenket 60 mm, for brett.
Brettene står på rist i bunnen av brønnen.
Kjølt med kjøleslynger.
Elektronisk temperaturstyring.
God utlufting fra kjølemaskin er påkrevet.
Leveres også for sentralkjøling. Alle kjølemedier kan leveres.
Oppgi kjølemedie ved bestilling.
Temperaturområde, se side 166.
3/4" avløp med kuppelrist og kuleventil.

Beskrivelse	Type	Best. nr.	Pris
KBK 60 - 1 GN Flensmål L 427. B 630 mm Anbefalt utsparingsmål L 384, B 605 mm Strømart 230 V, 50/60 HZ, 320 W	KBK-60-1GN	08201000	
Støttestativ 1 GN (ved behov)		08201010	
 KBK 60 - 2 GN Flensmål L 752, B 630 mm Anbefalt utsparingsmål L 709, B 605 mm Strømart 230 V, 50/60 HZ, 455 W	KBK-60-2GN	08202000	
Støttestativ 2 GN (ved behov)		08202010	
 KBK 60 - 3 GN Flensmål L 1077, B 630 mm Anbefalt utsparingsmål L 1034, B 605 mm Strømart 230 V, 50/60 HZ, 455 W	KBK-60-3GN	08203000	
Støttestativ 3 GN (ved behov)		08203010	
 KBK 60 - 4 GN Flensmål L 1402, B 630 mm Anbefalt utsparingsmål L 1359, B 605 mm Strømart 230 V, 50/60 HZ, 455 W	KBK-60-4GN	08204000	
Støttestativ 4 GN (ved behov)		08204010	
 KBK 60 - 5 GN Flensmål L 1727, B 630 mm Anbefalt utsparingsmål L 1684, B 605 mm Strømart 230 V, 50/60 HZ, 495 W	KBK-60-5GN	08205000	
Støttestativ 5 GN (ved behov)		08205010	
 KBK 60 - 6 GN Flensmål L 2052. B 630 mm Anbefalt utsparingsmål L 2009, B 605 mm Strømart 230 V, 50/60 HZ, 495 W	KBK-60-6GN	08206000	
Støttestativ 6 GN (ved behov)		08206010	
 Kjøleplate med andre mål leveres på forespørsel			
Sentralkjøling Netto prisreduksjon ved sentralkjøling.		80009811	

Kap. 8. Kjølt brønn med omluft KBO drop-in



Kjølebrønn for nedfelling
 Brønn for 150 mm kantiner, kjølt med **omluft**.
 Kantiner nedsenket 85 mm, luftstrøm over kantine. Leveres med lange deleskinner.
 Elektronisk temperaturstyring.
 Automatisk avriming og fordampning av tinevannet.
 God utlufting fra kjølemaskin er påkrevet.
 Leveres også for sentralkjøling. Alle kjølemedier kan leveres.
 Oppgi kjølemedie ved bestilling.
 Temperaturområde, se side 166.

	Beskrivelse	Type	Best. nr.	Pris
	KBO - 2 GN Flensmål L 800, B 700 mm Anbefalt utsparingsmål L 750, B 655 mm Strømart 230 V, 50 HZ, 1400 W	KBO-2GN-DI	08902000	
	Støttestativ 2 GN (ved behov)		08902010	
	KBO - 3 GN Flensmål L 1125, B 700 mm Anbefalt utsparingsmål L 1075, B 655 mm Strømart 230 V, 50 HZ, 1450 W	KBO-3GN-DI	08903000	
	Støttestativ 3 GN (ved behov)		08903010	
	KBO - 4 GN Flensmål L 1450, B 700 mm Anbefalt utsparingsmål L 1400, B 655 mm Strømart 230 V, 50 HZ, 1450 W	KBO-4GN-DI	08904000	
	Støttestativ 4 GN (ved behov)		08904010	
	KBO - 5 GN Flensmål L 1775, B 700 mm Anbefalt utsparingsmål L 1725, B 655 mm Strømart 230 V, 50 HZ, 1550 W	KBO-5GN-DI	08905000	
Eksempel	Støttestativ 5 GN (ved behov)		08905010	
	KBO - 6 GN Flensmål L 2100, B 700 mm Anbefalt utsparingsmål L 2050, B 655 mm Strømart. 230 V, 50 HZ, 1550 W	KBO-6GN-DI	08906000	
	Støttestativ 6 GN (Ved behov)		08906010	
Støttestativ	Avløp i brønn KBO 3/4" avløp med kuppelrist og kuleventil	AVLØP KBO	80906011	
	Sentralkjøling Leveres da med termostat med avrimingsfunksjon, tilkoblingskraner, magnetventil og ekspansjonsventil Netto prisreduksjon ved sentralkjøling.		80009813	

Notater

Kap. 8. Serveringsmonter RBP drop-in



Serveringsmonter / kjølt overbygg i tre plan for nedfelling. Skyvedører på betjeningside, vippeluker på kundeside. Glasshyller, god belysning. God kjølekapasitet. Kan leveres som betjent eller snudd monter. GN brønn med dybde 100 mm i hele topplaten. God utlufting fra kjølemaskin er påkrevet. Høyde 900 mm (+/- 30 mm). Temperaturområde, se side 166.

Beskrivelse	Type	Best. nr.	Pris
-------------	------	-----------	------



RBP 800-DI

Flensmål L 850, B 634, H 900/1560 mm
Kapasitet 6 x 1/1 GN
Brønnstørrelse 2 x 1/1 GN 100 mm
Strømart 230 V, 50/60 HZ, 750 W
Anbefalt utsparingsmål L 810, B 588 mm

RBP-800-DI

10300850



RBP 1200-DI

Flensmål L 1250, B 634, H 900/1560 mm
Kapasitet 9 x 1/1 GN
Brønnstørrelse 3 x 1/1 GN 100 mm
Strømart 230 V, 50/60 HZ, 750 W
Anbefalt utsparingsmål L 1210, B 588 mm

RBP-1200-DI

10301250



RBP 1600-DI

Flensmål L 1650, B 634, H 900/1560 mm
Kapasitet 12 x 1/1 GN
Brønnstørrelse 4 x 1/1 GN 100 mm
Strømart 230 V, 50/60 HZ, 850 W
Anbefalt utsparingsmål L 1610, B 588 mm

RBP-1600-DI

10301650

Snudd monter (med rustfri rygg)

Tillegg

10101300

Tillegg for speil i innvendig rygg

Tillegg

10101010

Sentralkjøling

Leveres da med termostat med avrimingsfunksjon, tilkoblingskraner, magnetventil og ekspansjonsventil
Netto prisreduksjon ved sentralkjøling.

80009812

Kap. 8. Serveringsmonter RBK drop-in

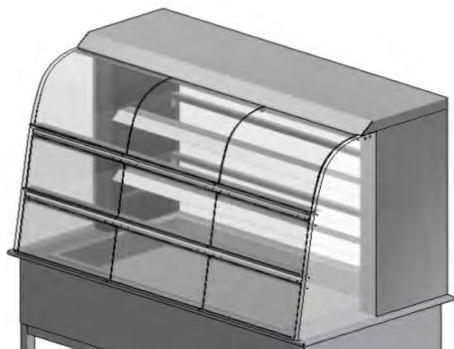

Serveringsmonter / kjølt overbygg, i tre plan for nedfelling. Skyvedører på betjeningsside, vippeluker på kundeside. Glasshyller, god belysning. God kjølekapasitet. Avbalansert lufttilførsel sikrer lavere uttørring av maten. Kan leveres som betjent eller snudd monter. GN brønn med dybde 100 mm i hele topplaten. God utlufting fra kjølemaskin er påkrevet. Høyde 900 mm (+/- 30 mm). Temperaturområde, se side 166.



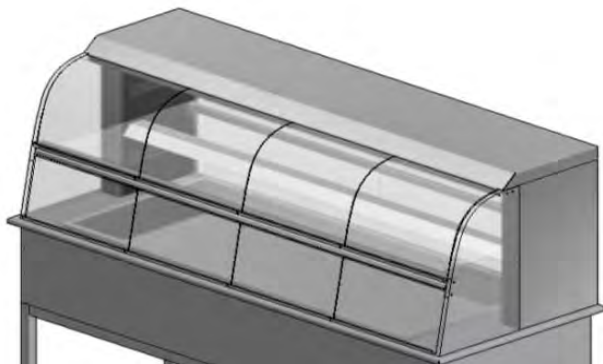

	Beskrivelse	Type	Best. nr.	Pris
	RBK 800-DI Flensmål L 850, B 634, H 900/1600 mm Kapasitet 6 x 1/1 GN Brønnstørrelse 2 x 1/1 GN 100 mm Strømart 230 V, 50/60 HZ, 750 W Anbefalt utsparingsmål L 810, B 588 mm	RBK-800-DI	10100850	
	RBK 1200-DI Flensmål L 1250, B 634, H 900/1600 mm Kapasitet 9 x 1/1 GN Brønnstørrelse 3 x 1/1 GN 100 mm Strømart 230 V, 50/60 HZ, 750 W Anbefalt utsparingsmål L 1210, B 588 mm	RBK-1200-DI	10101250	
	RBK 1600-DI Flensmål L 1650, B 634, H 900/1600 mm Kapasitet 12 x 1/1 GN Brønnstørrelse 4 x 1/1 GN 100 mm Strømart 230 V, 50/60 HZ, 850 W Anbefalt utsparingsmål L 1610, B 588 mm	RBK-1600-DI	10101650	
	Snudd monter (med rustfri rygg)	Tillegg	10101300	
	Tillegg for speil i innvendig rygg	Tillegg	10101010	
	Sentralkjøling		80009812	
	Leveres da med termostat med avrimingsfunksjon, tilkoblingskraner, magnetventil og ekspansjonsventil Netto prisreduksjon ved sentralkjøling.			

Serveringsmonter

Kap. 8. RBK-2 plan drop-in.





Serveringsmonter / kjølt overbygg, i to plan for nedfelling. Skyvedører på betjeningsside, vippeluker på kundeside. Glasshyller, god belysning. God kjølekapasitet. Avbalansert lufttilførsel sikrer lavere uttørring av maten. Kan leveres som betjent monter. GN brønn med dybde 100 mm i hele topplaten. God utlufting fra kjølemaskin er påkrevet. Høyde 900 mm (+/- 30 mm). Temperaturområde, se side 166.

	Beskrivelse	Type	Best. nr.	Pris
	RBK 800-2 plan-DI Flensmål L 850, B 634, H 900/1387 mm Kapasitet 4 x 1/1 GN Brønnstørrelse 2 x 1/1 GN 100 mm Strømart 230 V, 50/60 HZ, 750 W Anbefalt utsparingsmål L 810, B 588 mm	RBK-800-2-DI	10200850	
	RBK 1200-2 plan-DI Flensmål L 1250, B 634, H 900/1387 mm Kapasitet 6 x 1/1 GN Brønnstørrelse 3 x 1/1 GN 100 mm Strømart 230 V, 50/60 HZ, 750 W Anbefalt utsparingsmål L 1210, B 588 mm	RBK-1200-2-DI	10201250	
	RBK 1600-2 plan-DI Flensmål L 1650, B 634, H 900/1387 mm Kapasitet 8 x 1/1 GN Brønnstørrelse 4 x 1/1 GN 100 mm Strømart 230 V, 50/60 HZ, 850 W Anbefalt utsparingsmål L 1610, B 588 mm	RBK-1600-2-DI	10201650	
	RBK 2000-2 plan-DI Flensmål L 2050, B 634, H 900/1387 mm Kapasitet 10 x 1/1 GN Brønnstørrelse 5 x 1/1 GN 100 mm Strømart 230 V, 50/60 HZ, 850 W Anbefalt utsparingsmål L 2010, B 588 mm	RBK-2000-2-DI	10202050	
	Snudd monter (med rustfri rygg)	Tillegg	10101300	
	Tillegg for speil i innvendig rygg	Tillegg	10101010	
	Nøytralmonter 2-plan på forespørsel			
	Sentralkjøling		80009812	
	Netto prisreduksjon ved sentralkjøling. Leveres da med termostat med avrimingsfunksjon, tilkoblingskraner, magnetventil og ekspansjonsventil			

Kap. 8. Serveringsmonter FFK drop-in





Free flow serveringsmonter / kjølt overbygg i tre plan for nedfelling.
 Vippeluker på begge sider. Glasshyller, god belysning.
 God kjølekapasitet.
 Avbalansert lufttilførsel sikrer lavere uttørking av maten.
 GN brønn med dybde 100 mm i hele topplaten.
 God utlufting fra kjølemaskin er påkrevet.
 Høyde 900 mm (+/- 30 mm).
 Temperaturområde, se side 166.

Beskrivelse	Type	Best. nr.	Pris
 <p>FFK 800-DI Flensmål L 850, B 750, H 900/1600 mm Kapasitet 6 x 1/1 GN Brønnstørrelse 2 x 1/1 GN 100 mm Strømart 230 V, 50/60 HZ, 750 W Anbefalt utsparingsmål L 810, B 588 mm</p>	FFK-800-DI	10150850	
 <p>FFK 1200-DI Flensmål L 1250, B 750, H 900/1600 mm Kapasitet 9 x 1/1 GN Brønnstørrelse 3 x 1/1 GN 100 mm Strømart 230 V, 50/60 HZ, 850 W Anbefalt utsparingsmål L 1210, B 588 mm</p>	FFK-1200-DI	10151250	
 <p>FFK 1600-DI Flensmål L 1650, B 750, H 900/1600 mm Kapasitet 12 x 1/1 GN Brønnstørrelse 4 x 1/1 GN 100 mm Strømart 230 V, 50 HZ, 1350 W Anbefalt utsparingsmål L 1610, B 588 mm</p>	FFK-1600-DI	10151650	
<p>Sentralkjøling Leveres da med termostat med avrimingsfunksjon, tilkoblingskraner, magnetventil og ekspansjonsventil Netto prisreduksjon ved sentralkjøling.</p>		80009812	

Kap. 8. Serveringsmonter RBRM drop-in

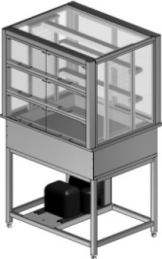

Serveringsmonter / kjølt overbygg, i tre plan for nedfelling. Skyvedører på betjeningsside, vippeluker på kundeside. Glasshyller, god belysning. God kjølekapasitet. Kan leveres som betjent monter. GN brønn med dybde 100 mm i hele topplaten. God utlufting fra kjølemaskin er påkrevet. Høyde 900 mm (+/- 30 mm). Temperaturområde, se side 166.



Beskrivelse	Type	Best. nr.	Pris
 <p>RBRM 800-DI Flensmål L 850, B 650, H 900/1600 mm Kapasitet 6 x 1/1 GN Brønnstørrelse 2 x 1/1 GN 100 mm Strømart 230 V, 50/60 HZ, 750 W Anbefalt utsparingsmål L 810, B 588 mm</p>	RBRM-800-DI	10600850	
 <p>RBRM 1200-DI Flensmål L 1250, B 650, H 900/1600 mm Kapasitet 9 x 1/1 GN Brønnstørrelse 3 x 1/1 GN 100 mm Strømart 230 V, 50/60 HZ, 750 W Anbefalt utsparingsmål L 1210, B 588 mm</p>	RBRM-1200-DI	10601250	
 <p>RBRM 1600-DI Flensmål L 1650, B 650, H 900/1600 mm Kapasitet 12 x 1/1 GN Brønnstørrelse 4 x 1/1 GN 100 mm Strømart 230 V, 50/60 HZ, 850 W Anbefalt utsparingsmål L 1610, B 588 mm</p>	RBRM-1600-DI	10601650	
Snudd monter (med rustfri rygg)	Tillegg	10101300	
Tillegg for speil i innvendig rygg	Tillegg	10101010	
Sentralkjøling Leveres da med termostat med avrimingsfunksjon, tilkoblingskraner, magnetventil og ekspansjonsventil Netto prisreduksjon ved sentralkjøling.		80009812	

Serveringsmonter

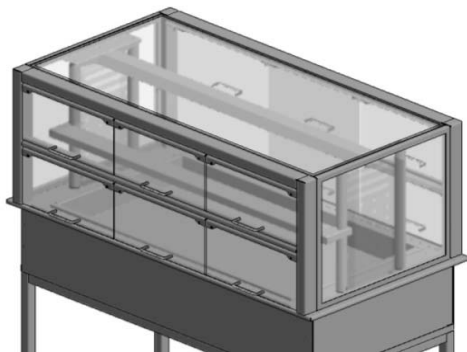
Kap. 8. RBRM-2 plan drop-in

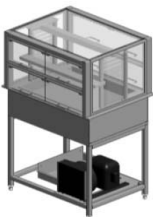

Serveringsmonter / kjølt overbygg, i to plan for nedfelling. Skyvedører på betjeningsside, vippeluker på kundeside. Glasshyller, god belysning. God kjølekapasitet. Kan leveres som betjent monter. GN brønn med dybde 100 mm i hele topplaten. God utlufting fra kjølemaskin er påkrevet. Høyde 900 mm (+/- 30 mm). Temperaturområde, se side 166.

Beskrivelse	Type	Best. nr.	Pris
 RBRM 800- 2 plan-DI Flensmål L 850, B 650, H 900/1365 mm Kapasitet 4 x 1/1 GN Brønnstørrelse 2 x 1/1 GN 100 mm Strømart 230 V, 50/60 HZ, 750 W Anbefalt utsparingsmål L 810, B 588 mm	RBRM-2-800-DI	10630850	
 RBRM 1200-2 plan-DI Flensmål L 1250, B 650, H 900/1365 mm Kapasitet 6 x 1/1 GN Brønnstørrelse 3 x 1/1 GN 100 mm Strømart 230 V, 50/60 HZ, 750 W Anbefalt utsparingsmål L 1210, B 588 mm	RBRM-2-1200-DI	10631250	
 RBRM 1600-2 plan-DI Flensmål L 1650, B 650, H 900/1365 mm Kapasitet 8 x 1/1 GN Brønnstørrelse 4 x 1/1 GN 100 mm Strømart 230 V, 50/60 HZ, 850 W Anbefalt utsparingsmål L 1610, B 588 mm	RBRM-2-1600-DI	10631650	
Snudd monter (med rustfri rygg)	Tillegg	10101300	
Tillegg for speil i innvendig rygg	Tillegg	10101010	
Sentralkjøling Leveres da med termostat med avrimingsfunksjon, tilkoblingskraner, magnetventil og ekspansjonsventil Netto prisreduksjon ved sentralkjøling.		80009812	

Free flow serveringsmonter

Kap. 8. RBRM - FF drop-in



Serveringsmonter / kjølt overbygg, i tre plan for nedfelling.
Vippeluker på begge sider.
Glasshyller, god belysning.
God kjølekapasitet.
GN brønn med dybde 100 mm i hele topplaten.
God utlufting fra kjølemaskin er påkrevet.
Høyde 900 mm (+/- 30 mm).
Temperaturområde, se side 166.

Beskrivelse	Type	Best. nr.	Pris
-------------	------	-----------	------

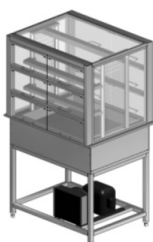

RB RM-FF 800-DI

Flensmål L 850, B 650, H 900/1600 mm
Kapasitet 6 x 1/1 GN
Brønnstørrelse 2 x 1/1 GN 100 mm
Strømart 230 V, 50/60 HZ, 750 W
Anbefalt utsparringsmål L 810, B 588 mm

RB RM-FF-800-DI 10600855

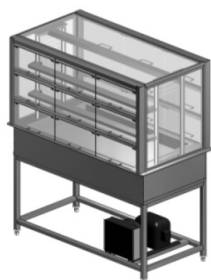

RB RM-FF 1200-DI

Flensmål L 1250, B 650, H 900/1600 mm
Kapasitet 9 x 1/1 GN
Brønnstørrelse 3 x 1/1 GN 100 mm
Strømart 230 V, 50/60 HZ, 750 W
Anbefalt utsparringsmål L 1210, B 588 mm

RB RM-FF-1200-DI 10601255



RB RM-FF 1600-DI

Flensmål L 1650, B 650, H 900/1600 mm
Kapasitet 12 x 1/1 GN
Brønnstørrelse 4 x 1/1 GN 100 mm
Strømart 230 V, 50 HZ, 850 W
Anbefalt utsparringsmål L 1610, B 588 mm

RB RM-FF1600-DI 10601655

Sentralkjøling

Leveres da med termostat med avrimingsfunksjon,
tilkoblingskraner, magnetventil og ekspansjonsventil
Netto prisreduksjon ved sentralkjøling.

80009812



Kap. 8. Vannbad VRB drop-in



Rustfritt vannbad i hygienisk utførelse for nedfelling.
 Leveres i seks lengder fra 1 – 6 GN.
 Leveres med lange deleskinner.
 Høyde flens 10 mm.
 Trinnløs termostat.
 Skjulte elementer i servicevennlig, uttrekkbar elementskuff.
 Koblingsboks og avløp under vannbadet.
Kan leveres med vanninntak, avløp i front og overløp.
 Kan leveres med støttestativ. (Tilleggsutstyr).
 Temperaturområde, se side 166.
 3/4" avløp med sil og kuleventil.

Beskrivelse	Type	Best. nr.	Pris
 <p>Vannbad VRB 430-DI Kapasitet 1 x 1/1 GN - 200 mm Flensmål L 430, B 630 mm Strømart 230 V, 50/60 HZ, 750 W Anbefalt utsparringsmål L 405, B 615 mm</p>	VRB-430-DI	08500400	
 <p>Vannbad VRB 830-DI Kapasitet 2 x 1/1 GN - 200 mm Flensmål L 830, B 630 mm Leveres med en deleskinne Strømart 230 V, 50/60 HZ, 1500 W Anbefalt utsparringsmål L 805, B 615 mm</p>	VRB-830-DI	08500800	
 <p>Vannbad VRB 1130-DI Kapasitet 3 x 1/1 GN - 200 mm Flensmål L 1130, B 630 mm Leveres med to deleskinner Strømart 230 V, 50/60 HZ, 2250 W Anbefalt utsparringsmål L 1105, B 615 mm</p>	VRB-1130-DI	08501100	
 <p>Vannbad VRB 1430-DI Kapasitet 4 x 1/1 GN - 200 mm Flensmål L 1430 x B 630 mm Leveres med tre deleskinner Strømart 230 V, 50/60 HZ, 3000 W Anbefalt utsparringsmål L 1405, B 615 mm</p>	VRB-1430-DI	08501400	
 <p>Vannbad VRB 1730-DI Kapasitet 5 x 1/1 GN - 200 mm Flensmål L 1730, B 630 mm Leveres med fire deleskinner Strømart 230 V, 50/60 HZ, 3000 W Anbefalt utsparringsmål L 1705, B 615 mm</p>	VRB-1730-DI	08501700	
 <p>Vannbad VRB 2055-DI Kapasitet 6 x 1/1 GN - 200 mm Flensmål L 2055, B 630 mm Leveres med fem deleskinner Strømart 230 V, 50/60 HZ, 4500 W, 3 fas Anbefalt utsparringsmål L 2030, B 615 mm</p>	VRB-2055-DI	08502000	

Vannbad tilpasset andre strømarter leveres på forespørsel

Kap. 8. Tilleggsutstyr VRB drop-in

Beskrivelse	Type	Best. nr.	Pris
-------------	------	-----------	------

Tilleggsutstyr VRB-DI

Betjeningspanel for innfelling

Forberedt for montering i frontkledning
Maksimum en meter fra standard plassering

Tillegg 08501010

Ekstra deleskinner

L 530 mm, med lås

VBS-530 09175530

L 325 mm, med lås

VBS-325 09175325

Separate brønner

På forespørsel

Vanninntak

3/4" tilkobling.
OBS! Ved montering av vannbad med vanninntak
i rom uten sluk må lekkasjestoppventil monteres

VANN 09174000

Overløp

Hvis vanntrykk er for høyt til at overløp tar unna
må reduksjonsventil monteres

OVERLØP 09173300

Støttestativ

(Ved behov)

1 GN

08500410

2 GN

08500810

3 GN

08501110

4 GN

08501410

5 GN

08501710

6 GN

08502010

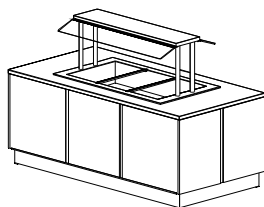
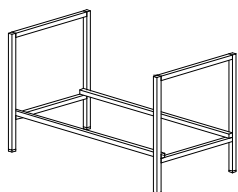





Eksempelet viser drop-in vannbad med overhulle OHB

Kap. 8. Varmeplate RBVP drop-in

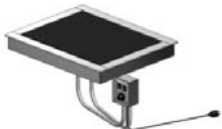

Varmeplate i sort herdet glass, med rustfri flens for nedfelling.
Leveres i seks lengder fra 1 – 6 GN.
Høyde flens 12 mm.
Trinnløs termostat.
Betjeningspanel for innfelling
Koblingsboks under varmeplaten.
Temperaturområde, se side166.

Beskrivelse	Type	Best. nr.	Pris
 <p>Varmeplate RBVP-1 GN, drop in Kapasitet 1 x 1/1 GN Flensmål L 447, B 630 mm Anbefalt utsparingsmål L 427, B 605 mm Strømart 230 V, 50/60 HZ, 400 W</p>	RBVP-1 GN	08700001	
 <p>Varmeplate RBVP-2 GN, drop in Kapasitet 2 x 1/1 GN Flensmål L 772, B 630 mm Anbefalt utsparingsmål L 752, B 605 mm Strømart 230 V, 50/60 HZ, 800 W</p>	RBVP-2 GN	08700002	
 <p>Varmeplate RBVP-3 GN, drop in Kapasitet 3 x 1/1 GN Flensmål L 1097, B 630 mm Anbefalt utsparingsmål L 1077, B 605 mm Strømart 230 V, 50/60 HZ, 1200 W</p>	RBVP-3 GN	08700003	
 <p>Varmeplate RBVP-4 GN, drop in Kapasitet 4 x 1/1 GN Flensmål L1422, B 630 mm Anbefalt utsparingsmål L 1402, B 605 mm Strømart 230 V, 50/60 HZ, 1600 W</p>	RBVP-4 GN	08700004	
 <p>Varmeplate RBVP-5 GN, drop in Kapasitet 5 x 1/1 GN Flensmål L 1747, B 630 mm Anbefalt utsparingsmål L 1727, B 605 mm Strømart 230 V, 50/60 HZ, 2000 W</p>	RBVP-5 GN	08700005	
 <p>Varmeplate RBVP-6 GN, drop in Kapasitet 6 x 1/1 GN Flensmål L 2072, B 630 mm Anbefalt utsparingsmål L 2052, B 605 mm Strømart 230 V, 50/60 HZ, 2400 W</p>	RBVP-6 GN	08700006	

Kap. 8. Tilleggsutstyr RBVP drop-in

Beskrivelse	Type	Best. nr.	Pris
-------------	------	-----------	------

Tilleggsutstyr RBVP-DI

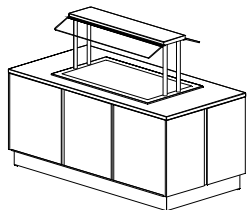

Flere varmesoner i samme varmeplate

Tillegg pr ekstra sone	Tillegg	08701030
------------------------	---------	----------

Rustfri varmeplate

I stedet for plate i herdet glass	Tillegg pr GN	08501020
-----------------------------------	---------------	----------

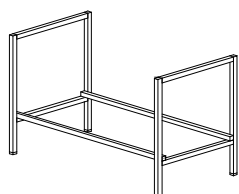

Støttestativ

(Ved behov)

1 GN	08700110
2 GN	08700210
3 GN	08700310
4 GN	08700410
5 GN	08700510
6 GN	08700610

Kap. 8. Buffetbenk BUB-1



Buffetbenk med rustfri topplate .
 Forberedt for front, sokkel og brettbane på en side.
 Utsparing for våre Drop-in produkter i topplaten.
 En utsparing er inkludert i prisen, flere utsparinger mot tillegg.
 Front, sokkel og brettbane **se side 157-158**.
 Kan leveres på hjul.
 Anbefalt lengde: + 100 mm på flensmål på drop-in produkt
 kan også leveres med overhulle.

Beskrivelse	Type	Best. nr.	Pris
-------------	------	-----------	------



Buffetbenk BUB-1

Forberedt for front, sokkel og brettbane **en** side

L 600, B 720, H 900 mm	BUB-600	08950600	
L 800, B 720, H 900 mm	BUB-800	08950800	
L 1000, B 720, H 900 mm	BUB-1000	08951000	
L 1200, B 720, H 900 mm	BUB-1200	08951200	
L 1400, B 720, H 900 mm	BUB-1400	08951400	
L 1600, B 720, H 900 mm	BUB-1600	08951600	
L 1800, B 720, H 900 mm	BUB-1800	08951800	
L 2000, B 720, H 900 mm	BUB-2000	08952000	
L 2200, B 720, H 900 mm	BUB-2200	08952200	
L 2400, B 720, H 900 mm	BUB-2400	08952400	
L 2600, B 720, H 900 mm	BUB-2600	08952600	
L 2800, B 720, H 900 mm	BUB-2800	08952800	
L 2900, B 720, H 900 mm	BUB-2900	08952900	

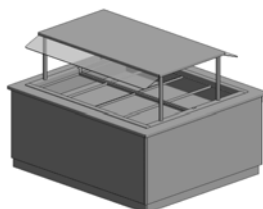

Buffetbenk med annen bredde

Topplate med bredde 751 - 1150 mm	08950010	+ 40%
Topplate med bredde 1151 - 1400 mm	08950020	+ 60%
Topplate med bredde 1401 - 1600 mm	08950030	+ 80%

Eksempel

Rustfri underhulle

L 600 mm	08956006
L 800 mm	08956008
L 1000 mm	08956010
L 1200 mm	08956012
L 1400 mm	08956014
L 1600 mm	08956016
L 1800 mm	08956018
L 2000 mm	08956020
L 2200 mm	08956022
L 2400 mm	08956024
L 2600 mm	08956026
L 2800 mm	08956028
L 2900 mm	08956029

Kap. 8. Buffetbenk BUB-2



Buffetbenk med rustfri topplate.
 Forberedt for front, sokkel og brettbane på to sider.
 Utsparing for våre Drop-in produkter i topplaten.
 En utsparing er inkludert i prisen, flere utsparinger mot tillegg.
 Front, sokkel og brettbane **se side 157-158**.
 Kan leveres på hjul.
 Anbefalt lengde: + 100 mm på flensmål på drop-in produkt

Beskrivelse	Type	Best. nr.	Pris
-------------	------	-----------	------



Buffetbenk BUB-2

Forberedt for front, sokkel og brettbane **to** sider

L 600, B 750, H 900 mm	BUB-2-600	08950602	
L 800, B 750, H 900 mm	BUB-2-800	08950802	
L 1000, B 750, H 900 mm	BUB-2-1000	08951002	
L 1200, B 750, H 900 mm	BUB-2-1200	08951202	
L 1400, B 750, H 900 mm	BUB-2-1400	08951402	
L 1600, B 750, H 900 mm	BUB-2-1600	08951602	
L 1800, B 750, H 900 mm	BUB-2-1800	08951802	
L 2000, B 750, H 900 mm	BUB-2-2000	08952002	
L 2200, B 750, H 900 mm	BUB-2-2200	08952202	
L 2400, B 750, H 900 mm	BUB-2-2400	08952402	
L 2600, B 750, H 900 mm	BUB-2-2600	08952602	
L 2800, B 750, H 900 mm	BUB-2-2800	08952802	
L 2900, B 750, H 900 mm	BUB-2-2900	08952902	

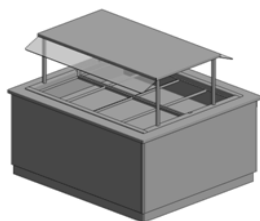

Buffetbenk med annen bredde

Topplate med bredde 751 - 1150 mm	08950010	+ 40%
Topplate med bredde 1151 - 1400 mm	08950020	+ 60%
Topplate med bredde 1401 - 1600 mm	08950030	+ 80%

Eksempel

Rustfri underhylle

L 600 mm	08956006	
L 800 mm	08956008	
L 1000 mm	08956010	
L 1200 mm	08956012	
L 1400 mm	08956014	
L 1600 mm	08956016	
L 1800 mm	08956018	
L 2000 mm	08956020	
L 2200 mm	08956022	
L 2400 mm	08956024	
L 2600 mm	08956026	
L 2800 mm	08956028	
L 2900 mm	08956029	

Kap. 8. Tilleggsutstyr buffetbenk BUB

Beskrivelse	Type	Best. nr.	Pris
Hjul på buffetbenk			
L= mindre enn 2000 mm, fire hjul, to låsbare		07274040	
L= større enn 2000 mm, seks hjul, tre låsbare		07276060	
Feste for front og sokkel i ende	Tillegg pr. ende	08956051	
Forsterkning for brettbane i ende	Tillegg pr. ende	08956052	
Benk uten forsterkning for front, sokkel og brettbane			
	Fratrekk pr langside	80956053	
Ekstra utsparing for drop in produkt	Tillegg	80956054	
Topplate uten utsparing	Fratrekk	80956055	
Ved nøytral buffet / drikkestasjon osv.			
Delevegg i BUB	Tillegg	80956070	
Topplater i andre materialer	På forespørsel		

Brettbane, front og sokkel, se side 157-158

Kap. 8. Buffet RBBL



Buffetbenk med pulverlakkert topplate.
Rustfrie vanger, lakkerte langsider.
Leveres som std. i fem farger, andre farger på forespørsel.
Topplater i andre materialer kan leveres på forespørsel.
Utsparing for våre Drop-in produkter i topplate.
En utsparing er inkludert i prisen, flere utsparinger mot tillegg.
Kan leveres på hjul.

Beskrivelse	Best, nr.
-------------	-----------

RBBL 3 GN

L 1325, B 850, H 900 mm

RBBL1325

08901325

RBBL 4 GN

L 1650, B 850, H 900 mm

RBBL1650

08901650

RBBL 5 GN

L 1975, B 850, H 900 mm

RBBL1975

08901975

RBBL 6 GN

L 2200, B 850, H 900 mm

RBBL2200

08902200

Andre lengder på forespørsel

Farge på topplate: Sort blank, RAL 9005
Andre farger og materialer på forespørsel

Farge på langsider:

Rød blank, RAL 3011

Hvit blank, RAL 9010

Sort blank, RAL 9005

Blå blank, RAL 5010

Grå blank, RAL 7040

Andre farger og materialer på forespørsel

Tilleggsutstyr

Topplate uten utsparing

Ved nøytral buffet / drikkestasjon

Fratrekk

80956055

Hjul på buffetbenk

Fire hjul, to låsbare

07274040



Eksempel



Varm og kald buffet fra vår utstilling

Serveringsøy utviklet og konstruert i samarbeid med kunde





Vannbad med separate brønner VRB-SB og utleveringshylle VRBT



Vannbad med utleveringshylle VRBBT

Kap. 9. Vannbad VRB







Rustfritt vannbad i hygienisk utførelse.
Leveres i seks lengder fra 1 – 6 GN.
Leveres med lange deleskinner.
Kan leveres på stativ, evt. på hjul.
Trinnløs termostat.

Kan leveres med vanninntak, avløp i front eller overløp.
Skjulte elementer i servicevennlig, uttrekkbar elementskuff.
Koblingsboks og avløp under vannbadet.
Høyde med stativ 900 mm. (Tilleggsutstyr).
Temperaturområde se side 166.
3/4" avløp med sil og kuleventil.

Beskrivelse	Type	Best. nr.	Pris
 <p>Vannbad VRB 400 Kapasitet 1 x 1/1 GN - 200 mm Mål L 400, B 650, H 300 mm Strømart 230V, 50/60 HZ, 750 W</p>	VRB-400	09100400	
 <p>Vannbad VRB 800 Kapasitet 2 x 1/1 GN - 200 mm Mål L 800, B 650, H 350 mm Leveres med en deleskinne Strømart 230V, 50/60 HZ, 1500 W</p>	VRB-800	09100800	
 <p>Vannbad VRB 1100 Kapasitet 3 x 1/1 GN - 200 mm Mål L 1100, B 650, H 350 mm Leveres med to deleskinner Strømart 230V, 50/60 HZ, 2250 W</p>	VRB-1100	09101100	
 <p>Vannbad VRB 1400 Kapasitet 4 x 1/1 GN - 200 mm Mål L 1400, B 650, H 350 mm Leveres med tre deleskinner Strømart 230V, 50/60HZ, 3000 W</p>	VRB-1400	09101400	
 <p>Vannbad VRB 1700 Kapasitet 5 x 1/1 GN - 200 mm Mål L 1700, B 650, H 350 mm Leveres med fire deleskinner Strømart 230V, 50/60 HZ, 3000 W</p>	VRB-1700	09101700	
 <p>Vannbad VRB 2025 Kapasitet 6 x 1/1 GN - 200 mm Mål L 2025, B 650, H 350 mm Leveres med fem deleskinner Strømart 230V, 50/60 HZ, 4500 W, 3 fas</p>	VRB-2025	09102025	

Vannbad tilpasset andre strømarter leveres på forespørsel



Kap. 9. Tilleggsutstyr vannbad VRB

Beskrivelse	Type	Best. nr.	Pris
Understativ til vannbad			
 I rustfritt stål, leveres med fast underhylle			
For VRB 400	VRBU-400	09120400	
For VRB 800	VRBU-800	09120800	
For VRB 1100	VRBU-1100	09121100	
For VRB 1400	VRBU-1400	09121400	
For VRB 1700	VRBU-1700	09121700	
For VRB 2025	VRBU-2025	09122025	
Hjul på understativ			
 VRB-400 - 1700. Fire hjul, to låsbare	VRBH-4	09172000	
VRB-2025. Seks hjul, tre låsbare	VRBH-6	09172500	
Underskap til vannbad			
 I rustfritt stål, leveres med rustfrie dører, sider og rygg. Fast underhylle. På bein.			
For VRB 400, med en dør og underhylle	VRBS-400	09130400	
For VRB 800, med to dører og underhylle	VRBS-800	09130800	
For VRB 1100, med to dører og underhylle	VRBS-1100	09131100	
For VRB 1400, med to dører og underhylle	VRBS-1400	09131400	
For VRB 1700, med tre dører og underhylle	VRBS-1700	09131700	
For VRB 2025, med fire dører og underhylle	VRBS-2025	09132025	
Avløp i front	AVLØP	09173000	
Overløp	OVERLØP	09173300	
Hvis vanntrykk er for høyt til at overløp tar unna må reduksjonsventil monteres			
Vanninntak	VANN	09174000	
3/4" tilkobling, inkl. tilbakeslavsventil.			
OBS! Ved montering av vannbad med vanninntak i rom uten sluk må lekkasjestoppventil monteres			
Deleskinner			
 L 530 mm, med "lås"	VBS-530	09175530	
L 325 mm, med "lås"	VBS-325	09175325	
Deleskinner i fast ramme			
 Tilpasset 2 x1/1 GN		09175002	
Tilpasset 3 x1/1 GN		09175003	
For 4, 5 og 6 GN brukes to rammer			
Dekklokk , 1/1 GN, med fingerhull	DEKKLOKK 1/1	09171102	
Drop-in vannbad, se side 103			
Komfyrvannbad på forespørsel			



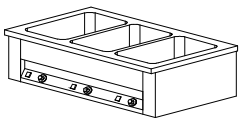

Kap. 9. Vannbad VRB-SB med separate brønner



Rustfritt vannbad i hygienisk utførelse.
Leveres i fem lengder fra 2 – 6 GN.
Kan leveres på stativ, evt. på hjul.
Trinnløs termostat for hver brønn.
Avløp med kuleventil for hver brønn.
Kan leveres med vanntilkobling eller overløp.
Skjulte elementer i servicevennlig uttrekkbar elementskuff.
Koblingsboks og avløp under vannbadet.
Høyde med stativ 900 mm.
Temperaturområde se side166.

Beskrivelse	Type	Best. nr.	Pris
Vannbad VRB-SB 800 Kapasitet 2 x 1/1 GN - 200 mm Mål L 800, B 650, H 350 mm Strømart 230V, 50/60 HZ, 1500 W	VRB-SB-800	09110800	
 Vannbad VRB-SB 1100 Kapasitet 3 x 1/1 GN - 200 mm Mål L 1100, B 650, H 350 mm Strømart 230V, 50/60 HZ, 2250 W	VRB-SB-1100	09111100	
 Vannbad VRB-SB 1500 Kapasitet 4 x 1/1 GN - 200 mm Mål L 1500, B 650, H 350 mm Strømart 230V, 50/60HZ, 3000 W	VRB-SB-1500	09111500	
 Vannbad VRB-SB 1900 Kapasitet 5 x 1/1 GN - 200 mm Mål L 1900, B 650, H 350 mm Strømart 230V, 50/60 HZ, 3750 W, 3 fas	VRB-SB-1900	09111900	
Vannbad VRB-SB 2200 Kapasitet 6 x 1/1 GN - 200 mm Mål L 2200, B 650, H 350 mm Strømart 230V, 50/60 HZ, 4500 W, 3 fas	VRB-SB-2200	09112200	

Kap. 9. Tilleggsutstyr vannbad VRB-SB

Beskrivelse	Type	Best. nr.	Pris
 <p>Understativ til vannbad VRB-SB I rustfritt stål, leveres med fast underhylle For VRB-SB-800 For VRB-SB-1100 For VRB-SB-1500 For VRB-SB-1900 For VRB-SB-2200</p>		09140800 09141100 09141500 09141900 09142200	
 <p>Hjul på understativ VRB-SB-800 - 1500. Fire hjul, to låsbare VRB-1900 - 2200. Seks hjul, tre låsbare</p>	VRBH-4 VRBH-6	09172000 09172500	
 <p>Underskap til vannbad I rustfritt stål, leveres med rustfrie dører, sider og rygg. Fast underhylle. På bein. For VRB-SB 800, med to dører og underhylle For VRB-SB 1100, med to dører og underhylle For VRB-SB 1500, med tre dører og underhylle For VRB-SB 1900, med tre dører og underhylle For VRB-SB 2200, med fire dører og underhylle</p>	VRBS-800 VRBS-1100 VRBS-1500 VRBS-1900 VRBS-2200	09130800 09131100 09131500 09131900 09132200	
<p>Overløp - pr. GN Hvis vanntrykk er for høyt til at overløp tar unna må reduksjonsventil monteres</p>	OVERLØP	09173300	
<p>Vanninntak - pr.GN Obs! Tillegg pr. brønn 3/4" tilkobling, inkl. tilbakeslagsventil OBS! Ved montering av vannbad med vanninntak i rom uten sluk må lekkasjestoppventil monteres</p>	VANN	09174000	
Felles avløp fra alle brønner			
 <p>Deleskinner L 325 mm, med "lås"</p>	VBS-325	09175325	
DEKKLOKK, 1/1 GN, med fingerhull	DEKKLOKK 1/1	09171102	

Kap. 9. Utleveringshylle i glass VRBT-VRBTR



Utleveringshylle tilpasset vannbad og kafeteria.
Leveres som standard i to utførelser, glass eller rustfri topp.
Vaskespalte mellom frontglass og topplate.
Andre lengder og utførelser kan leveres på forespørsel.

Beskrivelse	Type	Best. nr.	Pris
-------------	------	-----------	------

Utleveringshylle i glass VRBT

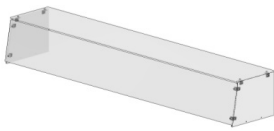

Skrå front, tette sider.

L 800, B 300, H 300 mm	VRBT-800	09150800
L 1100, B 300, H 300 mm	VRBT-1100	09151100
L 1200, B 300, H 300 mm	VRBT-1200	09151200
L 1400, B 300, H 300 mm	VRBT-1400	09151400
L 1600, B 300, H 300 mm	VRBT-1600	09151600
L 1700, B 300, H 300 mm	VRBT-1700	09151700
L 2000, B 300, H 300 mm	VRBT-2000	09152000
L 2025, B 300, H 300 mm	VRBT-2025	09152025

Utleveringshylle i glass med rustfri topp VRBTR



Skrå front, tette sider i glass, rustfri topp.

L 800, B 300, H 300 mm	VRBTR-800	09160800
L 1100, B 300, H 300 mm	VRBTR-1100	09161100
L 1200, B 300, H 300 mm	VRBTR-1200	09161200
L 1400, B 300, H 300 mm	VRBTR-1400	09161400
L 1600, B 300, H 300 mm	VRBTR-1600	09161600
L 1700, B 300, H 300 mm	VRBTR-1700	09161700
L 2000, B 300, H 300 mm	VRBTR-2000	09162000
L 2025, B 300, H 300 mm	VRBTR-2025	09162025

Varmelist

Dersom varmelist skal monteres under utleveringshylle
må høyden økes til 400 mm

09161010

Varmelister, se side 82

Kap. 9. Utleveringshylle i rustfritt stål

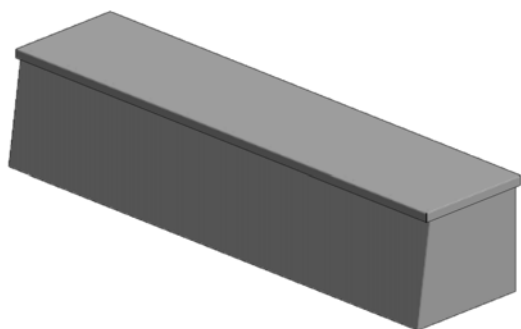

Utleveringshylle tilpasset vannbad og kafeteria.
Leveres som standard i to utførelser, rett eller skrå front.
Andre lengder og utførelser kan leveres på forespørsel.

Beskrivelse	Type	Best. nr.	Pris
-------------	------	-----------	------

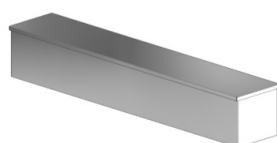

Utleveringshylle i rustfritt stål

Rustfri topp, **rett** front og sider

L 800, B 300, H 300 mm	UH-800	04800800
L 1000, B 300, H 300 mm	UH-1000	04801000
L 1100, B 300, H 300 mm	UH-1100	04801100
L 1200, B 300, H 300 mm	UH-1200	04801200
L 1400, B 300, H 300 mm	UH-1400	04801400
L 1600, B 300, H 300 mm	UH-1600	04801600
L 1700, B 300, H 300 mm	UH-1700	04801700
L 1800, B 300, H 300 mm	UH-1800	04801800
L 2000, B 300, H 300 mm	UH-2000	04802000
L 2025, B 300, H 300 mm	UH-2025	04802025

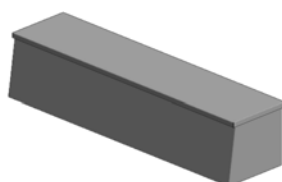

Utleveringshylle i rustfritt stål

Rustfri topp, **skrå** front og sider

L 800, B 300, H 300 mm	UHS-800	04810800
L 1000, B 300, H 300 mm	UHS-1000	04811000
L 1100, B 300, H 300 mm	UHS-1100	04811100
L 1200, B 300, H 300 mm	UHS-1200	04811200
L 1400, B 300, H 300 mm	UHS-1400	04811400
L 1600, B 300, H 300 mm	UHS-1600	04811600
L 1700, B 300, H 300 mm	UHS-1700	04811700
L 1800, B 300, H 300 mm	UHS-1800	04811800
L 2000, B 300, H 300 mm	UHS-2000	04812000
L 2025, B 300, H 300 mm	UHS-2025	04812025

Varmelist

Dersom varmelist skal monteres under utleveringshylle
må høyden økes til 400 mm.

09161010

Varmelister, se side 82

Kap. 9. Varmeskap med nøytral topp VSR-K

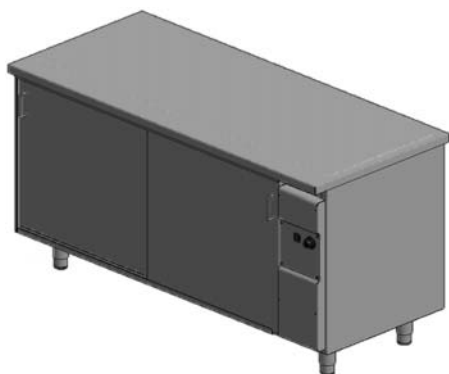

Rustfritt varmeskap i hygienisk utførelse.
Leveres med nøytral topplate.
Leveres med skyvedører eller slagdører, med justerbar mellomhylle eller GN innredning.
Leveres i tre standard lengder: 800, 1200 og 1600 mm
Temperaturområde se side 166.

Beskrivelse	Type	Best. nr.	Pris
 <p>Varmeskap VSR 800 - K L 800, B 700, H 900 mm (+/-30 mm) Innvendig mål L 505, B 560, H 610 mm En slagdør, en regulerbar hylle Strømart 230V, 50/60 HZ, 775 W</p>	VSR-800-K	09310800	
 <p>Varmeskap VSR 1200 - K L 1200, B 700, H 900 mm (+/-30 mm) Innvendig mål L 905, B 560, H 610 mm Skyvedører, en regulerbar hylle Strømart 230V, 50/60 HZ, 775 W</p>	VSR-1200-K	09311200	
 <p>Varmeskap VSR 1600 - K L 1600, B 700, H 900 mm (+/-30 mm) Innvendig mål L 1305, B 560, H 610 mm Skyvedører, en regulerbar hylle Strømart 230V, 50/60 HZ, 775 W</p>	VSR-1600-K	09311600	

Tilleggsutstyr se side 123

Kap. 9. Varmeskap med varm topp VSR-V



Rustfritt varmeskap i hygienisk utførelse.
Leveres med varm topplate.
Leveres med skyvedører eller slagdører, med justerbar mellomhylle eller GN innredning.
Leveres i tre standard lengder: 800, 1200 og 1600 mm
NB! Topplaten vil ikke være helt flat når den er varm.
(Varmeskap for anretning, se side 119)
Temperaturområde se side 166.

Beskrivelse	Type	Best. nr.	Pris
 <p>Varmeskap VSR 800 - V L 800, B 700, H 900 mm (+/-30 mm) Innvendig mål L 505, B 560, H 610 mm En slagdør, en regulerbar hylle Strømart 230V, 50/60 HZ, 1550 W</p>	VSR-800-V	09300800	
 <p>Varmeskap VSR 1200 - V L 1200, B 700, H 900 mm (+/-30 mm) Innvendig mål L 905, B 560, H 610 mm Skyvedører, en regulerbar hylle Strømart 230V, 50/60 HZ, 1550 W</p>	VSR-1200-V	09301200	
 <p>Varmeskap VSR 1600 - V L 1600, B 700, H 900 mm (+/-30 mm) Innvendig mål L 1305, B 560, H 610 mm Skyvedører, en regulerbar hylle Strømart 230V, 50/60 HZ, 1550 W</p>	VSR-1600-V	09301600	

Ved slagdører kan bredden være 650 mm

Tilleggsutstyr, se side 123

Kap. 9. Varmeskap for anretning VSR-VA



Rustfritt varmeskap i hygienisk utførelse for anretning.
 Varmeplate i sort glass nedfelt i rustfri topplate.
 Leveres med skyvedører eller slagdører, med justerbar mellomhylle eller GN innredning.
 Leveres i tre standard lengder: 800, 1200 og 1600 mm.
 Temperaturområde se side 166.

Beskrivelse	Type	Best. nr.	Pris
-------------	------	-----------	------



Varmeskap VSR 800 - VA

L 800, B 700, H 900 mm (+/-30 mm)
 Innvendig mål L 505, B 560, H 610 mm
 En slagdør, en regulerbar hylle
 Strømart 230V, 50/60 HZ, 1575 W

VSR-800-VA

09290800



Varmeskap VSR 1200 - VA

L 1200, B 700, H 900 mm (+/-30 mm)
 Innvendig mål L 905, B 560, H 610 mm
 Skyvedører, en regulerbar hylle
 Strømart 230V, 50/60 HZ, 1975 W

VSR-1200-VA

09291200



Varmeskap VSR 1600 - VA

L 1600, B 700, H 900 mm (+/-30 mm)
 Innvendig mål L 1305, B 560, H 610 mm
 Skyvedører, en regulerbar hylle
 Strømart 230V, 50/60 HZ, 2375 W

VSR-1600-VA



09291600

Tilleggsutstyr, se side 123

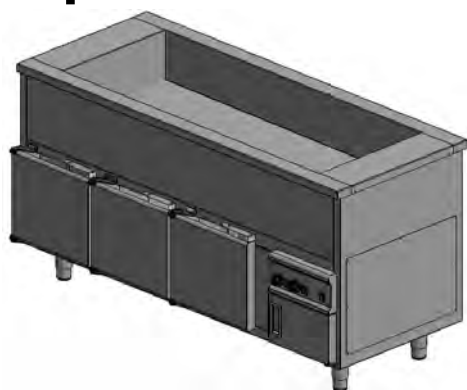
Kap. 9. Varmeri RBVA

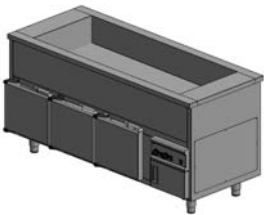

Varmeri med vannbad for 1/1 GN 200 mm kantiner.
 Varmeskap under, GN innredet, tre geidepar bak hver dør.
 Innvendig høyde i varmeskap 340 mm.
 Hygienisk og servicevennlig utførelse.
 Leveres med slagdører.
 Leveres i fem lengder: 800, 1200, 1600, 2000 og 2200 mm.
 Kan leveres med vanntilkobling og overløp.
 Kan leveres med skuffer.
 Leveres med to nettleddninger.
 Evt. overhulle med lys eller overvarme leveres med egen nettleddning.
 OBS! Servicetilgang fra enden.
 Temperaturområde se side 166.

	Beskrivelse	Type	Best. nr.	Pris
	Varmeri RBVA 800 Mål L 800, B 650, H 900 mm Vannbad for 2 x 1/1 GN - 200 mm Varmeskap med en dør, GN innredet Strømart vannbad 230V, 50/60 HZ, 1500 W Strømart varmeskap 230V, 50/60 HZ, 800 W	RBVA 800	09800800	
	Varmeri RBVA 1200 Mål L 1200, B 650, H 900 mm Vannbad for 3 x 1/1 GN - 200 mm Varmeskap med to dører, GN innredet Strømart vannbad 230V, 50/60 HZ, 2250 W Strømart varmeskap 230V, 50/60 HZ, 800 W	RBVA 1200	09801200	
	Varmeri RBVA 1600 Mål L 1600, B 650, H 900 mm Vannbad for 4 x 1/1 GN - 200 mm Varmeskap med tre dører, GN innredet Strømart vannbad 230V, 50/60 HZ, 3000 W Strømart varmeskap 230V, 50/60 HZ, 800 W	RBVA 1600	09801600	
	Varmeri RBVA 2000 Mål L 2000, B 650, H 900 mm Vannbad for 5 x 1/1 GN - 200 mm Varmeskap med fire dører, GN innredet Strømart vannbad 230V, 50/60 HZ, 3000 W Strømart varmeskap 230V, 50/60 HZ, 800 W	RBVA 2000	09802000	
	Varmeri RBVA 2200 Mål L 2200, B 650, H 900 mm Vannbad for 6 x 1/1 GN - 200 mm Varmeskap med fire dører, GN innredet Strømart vannbad 230V, 50/60 HZ, 4500 W, 3 FAS Strømart varmeskap 230V, 50/60 HZ, 800 W	RBVA 2200	09802200	

Tilleggsutstyr, se side 123

Kap. 9. Tilleggsutstyr VSR - RBVA

Beskrivelse	Type	Best. nr.	Pris
Gjennomgående skap			
Tillegg for gjennomgående skap med skyvedører begge sider	800-G DØR	09330800	
	1200-G DØR	09331200	
Topplatebredde er da 750 mm	1600-G DØR	09331600	
Lengde 800 har slagdør			
 Gastronorminnredning			
Istedenfor hylle, leveres med slagdør			
En geiderack / slagdør	Tillegg	VSRD-800	09380800
To geiderack / slagdør	Tillegg	VSRD-1200	09381200
Tre geiderack / slagdør	Tillegg	VSRD-1600	09381600
 Ekstra hylle for VSR			
For VSR-800	Tillegg	VSRH-800	09360800
For VSR-1200	Tillegg	VSRH-1200	09361200
For VSR-1600	Tillegg	VSRH-1600	09361600
 Skuffer i varmeskap VSR			
Legg først på tillegg for GN innredning			
Tillegg pr døråpning			
Tre skuffer 1/1 GN - 150 mm			09380810
To skuffer 1/1 GN - 200 mm			09380811
 Skuffer i varmeskap RBVA			
Tillegg pr døråpning			
To skuffer 1/1 GN - 150 mm			09800810
 Hjul på varmeskap			
Hjulkanaler, hjul med platefeste			
For L 800/1200/1600. Fire hjul, to med brems			07274040

Kap. 9. Varmeplate på stativ RBVPS



Varmeplate i glass nedfelt i rustfri topplate.
Hygienisk utførelse.
Bunnhylle.
Forberedt for front, sokkel og brettbane.
Temperaturområde se side 166.

Beskrivelse	Type	Best. nr.	Pris
Varmeplate RBVPS-1 GN L 400, B 650, H 900 mm (+/-30 mm) Strømart 230V, 50/60 HZ, 400 W	RBVPS-1 GN	09600400	
Varmeplate RBVPS-2 GN L 800, B 650, H 900 mm (+/-30 mm) Strømart 230V, 50/60 HZ, 800 W	RBVPS-2 GN	09600800	
 Varmeplate RBVPS-3 GN L 1100, B 650, H 900 mm (+/-30 mm) Strømart 230V, 50/60 HZ, 1200 W	RBVPS-3 GN	09601100	
Varmeplate RBVPS-4 GN L 1400, B 650, H 900 mm (+/-30 mm) Strømart 230V, 50/60 HZ, 1600 W	RBVPS-4 GN	09601400	
Varmeplate RBVPS-5 GN L 1700, B 650, H 900 mm (+/-30 mm) Strømart 230V, 50/60 HZ, 2000 W	RBVPS-5 GN	09601700	
Varmeplate RBVPS-6 GN L 2025, B 650, H 900 mm (+/-30 mm) Strømart 230V, 50/60 HZ, 2400 W	RBVPS-6 GN	09602025	

Kap. 9. Varmemonter RBRM - VM



Varmemonter i tre plan med enkel fuktilførsel.
 Perforeerte hyller, god belysning med halogenvarme.
 Varmeplate RBVP nedfelt i topplate.
 Skyvedører på betjeningside, vippeluker på kundeside.
 Kan leveres som betjent monter.
 Høyde 900 mm (+/- 30 mm).
 Temperaturområde, se side 166.
 Kan leveres med front, sokkel og brettbane.

	Beskrivelse	Type	Best. nr.	Pris
	Varmemonter RBRM - VM 600 Mål L 602, B650 x H 900/1590 Kapasitet 3 x 1/1 GN, RBVP 1 GN i topplate Ett kar med fuktilførsel Slagdør på betjeningside, vippeluker på kundeside Strømart 230V, 50/60 HZ, 1920 W	RBRM-VM 600	09900600	
	Varmemonter RBRM - VM 800 Mål L 802, B650 x H 900/1590 Kapasitet 5 x 1/1 GN. RBVP 1 GN i topplate Ett kar med fuktilførsel Skyvedører på betjeningside, vippeluker på kundeside Strømart 230V, 50/60 HZ, 1920 W	RBRM-VM 800	09900800	
	Varmemonter RBRM - VM 1000 Mål L 1002, B650 x H 900/1590 Kapasitet 6 x 1/1 GN. RBVP 2 GN i topplate To kar med fuktilførsel Skyvedører på betjeningside, vippeluker på kundeside Strømart 230V, 50/60 HZ, 2680 W	RBRM-VM 1000	09901000	
	Varmemonter RBRM - VM 1200 Mål L 1202, B650 x H 900/1590 Kapasitet 8 x 1/1 GN. RBVP 2 GN i topplate To kar med fuktilførsel Skyvedører på betjeningside, vippeluker på kundeside Strømart 230V, 50/60 HZ, 2680 W	RBRM-VM 1200	09901200	
	Varmemonter RBRM - VM 1600 Mål L 1602, B650 x H 900/1590 Kapasitet 11 x 1/1 GN. RBVP 3 GN i topplate To kar med fuktilførsel Skyvedører på betjeningside, vippeluker på kundeside Leveres med to nettleddninger. Strømart 230V, 50/60 HZ, 2240 W Strømart 230V, 50/60 HZ, 1200 W	RBRM-VM 1600	09901600	



Serveringsdisker RBK



Serveringsdisker FFK free flow



RBDM monter, sortlakkert

Betjent RBRM monter over varmeplate RBVP





Serveringsdisk RBK-2 plan

RBDM displaymontre





Serveringsdisk RBRM



Serveringsdisk KSÅ - Spesial 2 plan



Serveringsdisk RBP med snudd monter



Displaymonter RBDM



Kundetilpassede displaymontere og kjøledisker med glassfront

Buet kjølemonter i messing



Displaymontre RBDM



Kjølt veggskap



Buffet med KBK og OHB



Displaymonter RBDM



Åpen serveringsdisk KSÅ

Kap. 10. Serveringsdisk RBP



Serveringsdisk / kjølt overbygg, i tre plan.
 Skyvedører på betjeningsside, vippeluker på kundeside.
 Glasshyller, god belysning. God kjølekapasitet.
 Kan leveres som betjent eller snudd monter.
 GN brønn med dybde 100 mm i hele topplaten. Kjølt underdel med låsbare dører, GN innredet. Fire geiderpar bak hver dør.
 Uttrekkbar kjøleenhet.
 God utlufting fra kjølemaskin er påkrevet.
 Høyde 900 mm (+/- 30 mm).
 Temperaturområde, se side 166.

Beskrivelse	Type	Best. nr.	Pris
 <p>Serveringsdisk RBP 800 Mål L 802, B 650, H 900/1550 mm Kapasitet overbygg 6 x 1/1 GN Brønnstørrelse 2 x 1/1 GN 100 mm En dør i underdel Strømart 230V, 50/60 HZ, 750 W Prisreduksjon ved topplate uten brønn</p>	RBP-800	10300800	
 <p>Serveringsdisk RBP 1200 Mål L 1202, B 650, H 900/1550 mm Kapasitet overbygg 9 x 1/1 GN Brønnstørrelse 3 x 1/1 GN 100 mm To dører i underdel Strømart 230V, 50/60 HZ, 750 W Prisreduksjon ved topplate uten brønn</p>	RBP-1200	10301200	10301120
 <p>Serveringsdisk RBP 1600 Mål L 1602, B 650, H 900/1550 mm Kapasitet overbygg 12 x 1/1 GN Brønnstørrelse 4 x 1/1 GN 100 mm Tre dører i underdel Strømart 230V, 50/60 HZ, 850 W Prisreduksjon ved topplate uten brønn</p>	RBP-1600	10301600	10301160
 <p>Sentralkjøling RBP leveres også for tilknytning til sentralkjøleanlegg. Tilpasses alle kuldemedier, oppgi kuldemedie ved bestilling. Leveres med tilkoblingskraner, termostat med avrimingsfunksjon, magnetventil og ekspansjonsventil. Netto prisreduksjon (Ikke uttrekkbar kjøleunit)</p>		80009812	
Uttrekkbar kjøleunit (fleksislanger) tillegg		07275001	

Kap. 10. Serveringsdisk RBP

Beskrivelse	Type	Best. nr.	Pris
-------------	------	-----------	------



Betjent monter RBP

Glassfront foran to nederste plan
Acrylbue på toppen

Tillegg 10101303



2/3 høye dører

Når brettbaner skal monteres på betjeningside

RBP 800	80-2/3	07310800
RBP 1200	120-2/3	07311200
RBP 1600	160-2/3	07311600

Lås for skyvedører RBP-RBK

LÅS SKYVEDØR 80105251

Delbar serveringsdisk RBP

Underdel og monter kan deles pga
vanskelig inntransport osv.
Hurtigkobling på elektriske ledninger

Tillegg 10001003

Hjul på serveringsdisker

Hjulkanaler, hjul med platefeste
For L 800/1200/1600. Fire hjul, to med brems

07274040



Nøytralmonter RBP-NL

Med skyvedører, luker i front og belysning

For plassering på eksisterende benk

L 420, B 632, H 650 mm (Slagdør)	RBP-420-NL	10320420
L 800, B 632, H 650 mm	RBP-800-NL	10320800
L 1200, B 632, H 650 mm	RBP-1200-NL	10321200
L 1600, B 632, H 650 mm	RBP-1600-NL	10321600

Strømart 230V, 50/60 HZ, 30 W

Leveres med bryterboks for plassering i underseksjon



Nøytralmonter RBP-N

Med dører og belysning, **åpen** front uten luker

For plassering på eksisterende benk

L 420, B 632, H 650 mm (Slagdør)	RBP-420-N	10310420
L 800, B 632, H 650 mm	RBP-800-N	10310800
L 1200, B 632, H 650 mm	RBP-1200-N	10311200
L 1600, B 632, H 650 mm	RBP-1600-N	10311600

Strømart 230V, 50/60 HZ, 30 W

Leveres med bryterboks for plassering i underseksjon

Service se side 154-155

Frontkledning, brettbane og sokkel se side 157-158

Serveringsdisk RBP

Kap. 10. med snudd monter



Serveringsdisk / kjølt overbygg, i tre plan.
Rustfri rygg i monter, vippeluker på kundeside.
Kan leveres med speil rygg.
Glasshyller, god belysning. God kjølekapasitet.
GN brønn med dybde 100 mm i hele topplaten.
Kjølt underdel med låsbare dører, GN innredet.
Fire geiderpar bak hver dør.
Uttrekkbar kjøleenhet.
God utlufting fra kjølemaskin er påkrevet.
Høyde 900 mm (+/- 30 mm).
Temperaturområde, se side 166.

Beskrivelse	Type	Best. nr.	Pris
 <p>Serveringsdisk RBP 800 Mål L 802, B 700, H 900/1550 mm Kapasitet overbygg 6 x 1/1 GN Brønnstørrelse 2 x 1/1 GN 100 mm En dør i underdel Strømart 230V, 50/60 HZ, 750 W Prisreduksjon ved topplate uten brønn</p>	RBP-800-SN	10300810	
 <p>Serveringsdisk RBP 1200 Mål L 1202, B 700, H 900/1550 mm Kapasitet overbygg 9 x 1/1 GN Brønnstørrelse 3 x 1/1 GN 100 mm To dører i underdel Strømart 230V, 50/60 HZ, 750 W Prisreduksjon ved topplate uten brønn</p>	RBP-1200-SN	10301210	
 <p>Serveringsdisk RBP 1600 Mål L 1602, B 700, H 900/1550 mm Kapasitet overbygg 12 x 1/1 GN Brønnstørrelse 4 x 1/1 GN 100 mm Tre dører i underdel Strømart 230V, 50/60 HZ, 850 W Prisreduksjon ved topplate uten brønn</p>	RBP-1600-SN	10301610	
 <p>Tillegg for speil i innvendig rygg</p>	Tillegg	10101010	
Sentralkjøling, se side 132			



Kap. 10. Serveringsdisk RBK



Serveringsdisk / kjølt overbygg, i tre plan.
 Skyvedører på betjeningside, vippeluker på kundeside.
 Glasshyller, god belysning. God kjølekapasitet.
 Avbalansert lufttilførsel sikrer lavere uttørring av maten.
 Kan leveres som betjent eller snudd monter.
 GN brønn med dybde 100 mm i hele toppen. Kjølt underdel med
 låsbare dører, GN innredet. Fire geiderpar bak hver dør.
 Uttrekkbar kjøleenhet.
 God utlufting fra kjølemaskin er påkrevet.
 Høyde 900 mm (+/- 30 mm).
 Temperaturområde, se side 166.

	Beskrivelse	Type	Best. nr.	Pris
	Serveringsdisk RBK 800 Mål L 802, B 650, H 900/1590 mm Kapasitet overbygg 6 x 1/1 GN Brønnstørrelse 2 x 1/1 GN 100 mm En dør i underdel Strømart 230V, 50/60 HZ, 750 W Prisreduksjon ved toppplate uten brønn	RBK-800	10100800	10301080
	Serveringsdisk RBK 1200 Mål L 1202, B 650, H 900/1590 mm Kapasitet overbygg 9 x 1/1 GN Brønnstørrelse 3 x 1/1 GN 100 mm To dører i underdel Strømart 230V, 50/60 HZ, 750 W Prisreduksjon ved toppplate uten brønn	RBK-1200	10101200	10301120
	Serveringsdisk RBK 1600 Mål L 1602, B 650, H 900/1590 mm Kapasitet overbygg 12 x 1/1 GN Brønnstørrelse 4 x 1/1 GN 100 mm Tre dører i underdel Strømart 230V, 50/60 HZ, 850 W Prisreduksjon ved toppplate uten brønn	RBK-1600	10101600	10301160
	Sentralkjøling RBK leveres også for tilknytning til sentralkjøleanlegg. Tilpasses alle kuldemedier, oppgi kuldemedie ved bestilling. Leveres med tilkoblingskraner, termostat med avrimingsfunksjon, magnetventil og ekspansjonsventil. Netto prisreduksjon (Ikke uttrekkbar kjøleunit)		80009812	
	Uttrekkbar kjøleunit (fleksislang) tillegg		07275001	

Kap. 10. Serveringsdisk RBK

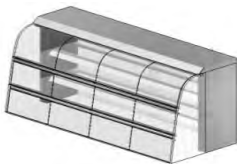
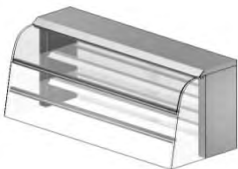
Beskrivelse	Type	Best. nr.	Pris
 <p>Betjent monter RBK Glassfront foran to nederste plan Acrylbue på toppen</p>	Tillegg	10101303	
 <p>2/3 høye dører og brettbanefeste Når brettbane skal monteres på dørside</p>			
RBK 800	80-2/3	07310800	
RBK 1200	120-2/3	07311200	
RBK 1600	160-2/3	07311600	
<p>Hjul på serveringsdisker Hjulkanaler, hjul med platefeste For L 800/1200/1600. Fire hjul, to med brems</p>			07274040
<p>Lås for skyvedører RBP-RBK</p>	LÅS SKYVEDØR	80105251	
 <p>Nøytralmonter RBK-NL Med skyvedører, luker i front og belysning For plassering på eksisterende benk</p>			
L 420 , B 632, H 690 mm (Slagdør)	RBK-420-NL	10120420	
Strømart 230V, 50/60HZ, 15 W			
L 800 , B 632, H 690 mm	RBK-800-NL	10120800	
Strømart 230V, 50/60 HZ, 50 W			
L 1200 , B 632, H 690 mm	RBK-1200-NL	10121200	
Strømart 230V, 50/60 HZ, 70 W			
L 1600 , B 632, H 690 mm	RBK-1600-NL	10121600	
Strømart 230V, 50/60 HZ, 90 W			
Leveres med bryterboks for plassering i underseksjon			
 <p>Nøytralmonter RBK-N Med dører og belysning, åpen front uten luker For plassering på eksisterende benk</p>			
L 420 , B 632, H 690 mm (Slagdør)	RBK-420-N	10110420	
Strømart 230V, 50/60 HZ, 15 W			
L 800 , B 632, H 690 mm	RBK-800-N	10110800	
Strømart 230V, 50/60HZ, 50 W			
L 1200 , B 632, H 690 mm	RBK-1200-N	10111200	
Strømart 230V, 50/60 HZ, 70 W			
L 1600 , B 632, H 690 mm	RBK-1600-N	10111600	
Strømart 230V, 50/60 HZ, 90 W			
Leveres med bryterboks for plassering i underseksjon			
Servicereol se side 154-155			
Frontkledning, brettbane og sokkel se side 157-158			

Serveringsdisk RBK

Kap. 10. med snudd monter



Serveringsdisk / kjølt overbygg, i tre plan.
Rustfri rygg i monter, vippeluker på kundeside.
Kan leveres med speil rygg.
Glasshyller, god belysning. God kjølekapasitet.
Avbalansert lufttilførsel sikrer lavere uttørring av maten.
GN brønn med dybde 100 mm i hele topplaten. Kjølt underdel med låsbare dører, GN innredet. Fire geiderpar bak hver dør.
Uttrekkbar kjøleenhet.
God utlufting fra kjølemaskin er påkrevet.
Høyde 900 mm (+/- 30 mm).
Temperaturområde, se side 166.

Beskrivelse	Type	Best. nr.	Pris
 <p>Serveringsdisk RBK 800 Mål L 802, B 700, H 900/1590 mm Kapasitet overbygg 6 x 1/1 GN Brønnstørrelse 2 x 1/1 GN 100 mm En dør i underdel Strømart 230V, 50/60 HZ, 750 W Prisreduksjon ved topplate uten brønn</p>	RBK-800-SN	10100810	10301080
 <p>Serveringsdisk RBK 1200 Mål L 1202, B 700, H 900/1590 mm Kapasitet overbygg 9 x 1/1 GN Brønnstørrelse 3 x 1/1 GN 100 mm To dører i underdel Strømart 230V, 50/60 HZ, 750 W Prisreduksjon ved topplate uten brønn</p>	RBK-1200-SN	10101210	10301120
 <p>Serveringsdisk RBK 1600 Mål L 1602, B 700, H 900/1590 mm Kapasitet overbygg 12 x 1/1 GN Brønnstørrelse 4 x 1/1 GN 100 mm Tre dører i underdel Strømart 230V, 50/60 HZ, 850 W Prisreduksjon ved topplate uten brønn</p>	RBK-1600-SN	10101610	10301160
Tillegg for speil i innvendig rygg	Tillegg	10101010	

Sentralkjøling, se side 135

Kap. 10. Serveringsdisk RBK-2 plan



Serveringsdisk / kjølt overbygg, i to plan.
 Skyvedører på betjeningside, vippeluker på kundeside.
 Glasshyller, god belysning. God kjølekapasitet.
 Avbalansert lufttilførsel sikrer lavere uttørring av maten.
 Kan leveres som betjent eller snudd monter.
 GN brønn med dybde 100 mm i hele topplaten. Kjølt underdel med låsbare dører, GN innredet. Fire geiderpar bak hver dør.
 Uttrekkbar kjøleenhet.
 God utlufting fra kjølemaskin er påkrevet.
 Høyde 900 mm (+/- 30 mm).
 Temperaturområde, se side 166.

	Beskrivelse	Type	Best. nr.	Pris
	Serveringsdisk RBK 800-2 plan Mål L 802, B 650, H 900/1377 mm Kapasitet overbygg 4 x 1/1 GN Brønnstørrelse 2 x 1/1 GN-100 mm En dør i underdel Strømart 230V, 50/60 HZ, 750 W	RBK-800-2	10200800	
	Serveringsdisk RBK 1200-2 plan Mål L 1202, B 650, H 900/1377 mm Kapasitet overbygg 6 x 1/1 GN Brønnstørrelse 3 x 1/1 GN-100 mm To dører i underdel Strømart 230V, 50/60 HZ, 750 W	RBK-1200-2	10201200	
	Serveringsdisk RBK 1600-2 plan Mål L 1602, B 650, H 900/1377 mm Kapasitet overbygg 8 x 1/1 GN Brønnstørrelse 4 x 1/1 GN-100 mm Tre dører i underdel Strømart 230V, 50/60 HZ, 850 W	RBK-1600-2	10201600	
	Serveringsdisk RBK 2000-2 plan Mål L 2002, B 650, H 900/1377 mm Kapasitet overbygg 10 x 1/1 GN Brønnstørrelse 5 x 1/1 GN 100 mm Fire dører i underdel Strømart 230V, 50/60 HZ, 850 W	RBK-2000-2	10202000	
	2/3 høye dører, se side 136 Når brettbane skal monteres på dørsiden			
	Tillegg for speil i innvendig rygg	Tillegg	10101010	
	Monter med speil i innvendig rygg	Tillegg	10001002	

Sentralkjøling, se side 135

Kap. 10. Free flow serveringsdisk FFK

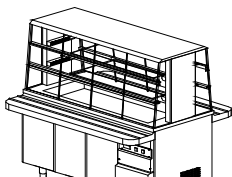

Free flow serveringsdisk / kjølt overbygg i tre plan.
Vippeluker på begge sider. Glasshyller, god belysning.
God kjølekapasitet.
Avbalansert lufttilførsel sikrer lavere uttørking av maten.
GN brønn med dybde 100 mm i hele topplaten. Kjølt underdel med låsbare dører, GN innredet. Fire geiderpar bak hver dør.
Uttrekkbar kjøleenhet.
God utlufting fra kjølemaskin er påkrevet.
Høyde 900 mm (+/- 30 mm).
Temperaturområde, se side 166.

Beskrivelse	Type	Best. nr.	Pris
Serveringsdisk FFK 800 Mål L 802, B 750, H 900/1590 Kapasitet overbygg 6 x 1/1 GN Brønnstørrelse 2 x 1/1 GN 100 mm En dør i underdel Strømart 230V, 50/60 HZ, 750 W Prisreduksjon ved topplate uten brønn	FFK-800	10150800	
Serveringsdisk FFK 1200 Mål L1202, B 750, H 900/1590 mm Kapasitet overbygg 9 x 1/1 GN Brønnstørrelse 3 x 1/1 GN 100 mm To dører i underdel Strømart 230V, 50/60 HZ, 950 W Prisreduksjon ved topplate uten brønn	FFK-1200	10151200	
 Serveringsdisk FFK 1600 Mål L 1602, B 750, H 900/1590 mm Kapasitet overbygg 12 x 1/1 GN Brønnstørrelse 4 x 1/1 GN 100 mm Tre dører i undedel Strømart 230V, 50 HZ, 1350 W Prisreduksjon ved topplate uten brønn	FFK-1600	10151600	
 2/3 høye dører og brettbanefeste Når brettbane skal monteres på dørside			
FFK 800	80-2/3	07310800	
FFK 1200	120-2/3	07311200	
FFK 1600	160-2/3	07311600	





Sentralkjøling, se side 135

Eksempel på FFK
med brettbaner

Kap. 10. Serveringsdisk RBRM





Serveringsdisk / kjølt overbygg, i tre plan.
Skyvedører på betjeningside, vippeluker på kundeside. Glasshyller, god belysning. God kjølekapasitet.
Avbalansert lufttilførsel sikrer lavere uttørring av maten.
Kan leveres som betjent eller snudd monter.
GN brønn med dybde 100 mm i hele topplaten. Kjølt underdel med låsbare dører, GN innredet. Fire geiderpar bak hver dør.
Uttrekkbar kjøleenhet.
God utlufting fra kjølemaskin er påkrevet.
Høyde 900 mm (+/- 30 mm).
Temperaturområde, se side 166.

	Beskrivelse	Type	Best. nr.	Pris
	Serveringsdisk RBRM 800 Mål L 802, B650 x H 900/1590 Kapasitet overbygg 6 x 1/1 GN Brønnstørrelse 2 x 1/1 GN 100 mm En dør i underdel Strømart 230V, 50/60 HZ, 750 W Prisreduksjon ved topplate uten brønn	RBRM-800	10600800	10301080
	Serveringsdisk RBRM 1200 Mål L1202, B 650, H 900/1590 mm Kapasitet overbygg 9 x 1/1 GN Brønnstørrelse 3 x 1/1 GN 100 mm To dører i underdel Strømart 230V, 50/60 HZ, 750 W Prisreduksjon ved topplate uten brønn	RBRM-1200	10601200	10301120
	Serveringsdisk RBRM 1600 Mål L 1602, B 650, H 900/1590 mm Kapasitet overbygg 12 x 1/1 GN Brønnstørrelse 4 x 1/1 GN 100 mm Tre dører i underdel Strømart 230V, 50/60 HZ, 850 W Prisreduksjon ved topplate uten brønn	RBRM-1600	10601600	10301160
	Sentralkjøling RBRM leveres også for tilknytning til sentralkjøleanlegg. Tilpasses alle kuldemedier, oppgi kuldemedie ved bestilling. Leveres med tilkoblingskraner, termostat med avrimingsfunksjon, magnetventil og ekspansjonsventil. Netto prisreduksjon (Ikke uttrekkbar kjøleunit)		80009812	
	Uttrekkbar kjøleunit (fleksislang) tillegg			07275001

Kap. 10. Serveringsdisk RBRM - 2 plan



Serveringsdisk / kjølt overbygg, i to plan.
 Skyvedører på betjeningsside, vippeluker på kundeside. Glasshyller, god belysning. God kjølekapasitet.
 Avbalansert lufttilførsel sikrer lavere uttørring av maten.
 Kan leveres som betjent eller snudd monter.
 GN brønn med dybde 100 mm i hele topplaten. Kjølt underdel med låsbare dører, GN innredet. Fire geiderpar bak hver dør.
 Uttrekkbar kjøleenhet.
 God utlufting fra kjølemaskin er påkrevet.
 Høyde 900 mm (+/- 30 mm).
 Temperaturområde, se side166.

	Beskrivelse	Type	Best. nr.	Pris
	Serveringsdisk RB RM 800-2 plan Mål L 802, B 650 x H 900/1365 mm Kapasitet overbygg 4 x 1/1 GN Brønnstørrelse 2 x 1/1 GN 100 mm En dør i underdel Strømart 230V, 50/60 HZ, 750 W Prisreduksjon ved topplate uten brønn	RBRM-2-800	10650800	10301080
	Serveringsdisk RB RM 1200-2 plan Mål L1202, B 650, H 900/1365 mm Kapasitet overbygg 6 x 1/1 GN Brønnstørrelse 3 x 1/1 GN 100 mm To dører i underdel Strømart 230V, 50/60 HZ, 750 W Prisreduksjon ved topplate uten brønn	RBRM-2-1200	10651200	10301120
	Serveringsdisk RB RM 1600-2 plan Mål L 1602, B 650, H 900/1365 mm Kapasitet overbygg 8 x 1/1 GN Brønnstørrelse 4 x 1/1 GN 100 mm Tre dører i underdel Strømart 230V, 50/60 HZ, 850 W Prisreduksjon ved topplate uten brønn	RBRM-2-1600	10651600	10301160

Sentralkjøling

RBRM leveres også for tilknytning til sentralkjøleanlegg.
 Tilpasses alle kuldemedier, oppgi kuldemedie ved bestilling.
 Leveres med tilkoblingskraner, termostat med avrimingsfunksjon, magnetventil og ekspansjonsventil.

Netto prisreduksjon (Ikke uttrekkbar kjøleunit) 80009812

Uttrekkbar kjøleunit (fleksislinger) tillegg

Kap. 10. Serveringsdisk RBRM

Beskrivelse	Type	Best. nr.	Pris
-------------	------	-----------	------



2/3 høye dører

Når brettbaner skal monteres på dørsiden

RBRM 800	80-2/3	07310800
RBRM 1200	120-2/3	07311200
RBRM 1600	160-2/3	07311600



Betjent monter RBRM

Hel glassfront

Tillegg	10101303
---------	----------

Hjul på serveringsdisker

Hjulkanaler, hjul med platefeste

For L 800/1200/1600. Fire hjul, to med brems	07274040
--	----------

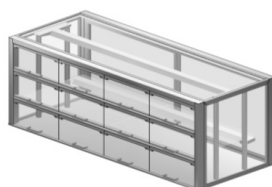

Nøytralmonter RBRM-NL

Med skyvedører, luker i front og belysning

For plassering på eksisterende benk

L 420 , B 632, H 690 mm	RBRM-NL 420	10620420
Strømart 230V, 50/60 HZ, 15 W		
L 800 , B 632, H 690 mm	RBRM-NL 800	10620800
Strømart 230V, 50/60 HZ, 50 W		
L 1200 , B 632, H 690 mm	RBRM-NL 1200	10621200
Strømart 230V, 50/60HZ, 70 W		
L 1600 , B 632, H 690 mm	RBRM-NL 1600	10621600
Strømart 230V, 50/60 HZ, 90 W		

Leveres med bryterboks for plassering i underseksjon

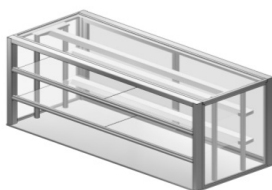

Nøytralmonter RBRM-N

Med skyvedører og belysning, **åpen front uten luker**

For plassering på eksisterende benk

L 420 , B 632, H 690 mm	RBRM-N 420	10610420
Strømart 230V, 50/60 HZ, 15 W		
L 800 , B 632, H 690 mm	RBRM-N 800	10610800
Strømart 230V, 50/60 HZ, 50 W		
L 1200 , B 632, H 690 mm	RBRM-N 1200	10611200
Strømart 230V, 50/60HZ, 70 W		
L 1600 , B 632, H 690 mm	RBRM-N 1600	10611600
Strømart 230V, 50/60 HZ, 90 W		

Leveres med bryterboks for plassering i underseksjon

Serviceeoler, se side 154-155



Frontkledning, brettbane og sokkel, se side 157-158

Serveringsdisk RBRM

Kap. 10. med snudd monter



Serveringsdisk / kjølt overbygg i tre plan.
Rustfri rygg, i monter, vippeluker på kundeside.
Kan leveres med speil i rygg.
Glasshyller, god belysning. God kjølekapasitet.
Avbalansert lufttilførsel sikrer lavere uttørking av maten.
GN brønn med dybde 100 mm i hele topplaten. Kjølt underdel med låsbare dører, GN innredet. Fire geiderpar bak hver dør.
Uttrekkbar kjøleenhet.
God utlufting fra kjølemaskin er påkrevet.
Høyde 900 mm (+/- 30 mm).
Temperaturområde, se side 166.

Beskrivelse	Type	Best. nr.	Pris
 <p>Serveringsdisk RBRM 800-SN Mål L 802, B 700 x H 900/1590 Kapasitet overbygg 6 x 1/1 GN Brønnstørrelse 2 x 1/1 GN 100 mm En dør i underdel Strømart 230V, 50/60 HZ, 750 W</p> <p>Prisreduksjon ved topplate uten brønn</p>	RBRM-800-SN	10600810	10301080
 <p>Serveringsdisk RBRM 1200-SN Mål L1202, B 700, H 900/1590 mm Kapasitet overbygg 9 x 1/1 GN Brønnstørrelse 3 x 1/1 GN 100 mm To dører i underdel Strømart 230V, 50/60 HZ, 750 W</p> <p>Prisreduksjon ved topplate uten brønn</p>	RBRM-1200-SN	10601210	10301120
 <p>Serveringsdisk RBRM 1600-SN Mål L 1602, B 700, H 900/1590 mm Kapasitet overbygg 12 x 1/1 GN Brønnstørrelse 4 x 1/1 GN 100 mm Tre dører i underdel Strømart 230V, 50/60 HZ, 850 W</p> <p>Prisreduksjon ved topplate uten brønn</p>	RBRM-1600-SN	10601610	10301160
Monter med speil i innvendig rygg	Tillegg		10001002

Sentralkjøling, se side 140

Free flow serveringsdisk

Kap. 10. RBRM-FF



Free flow Serveringsdisk / kjølt overbygg, i tre plan. Vippeluker begge sider. Glasshyller, god belysning. God kjølekapasitet. Avbalansert lufttilførsel sikrer lavere uttørring av maten. GN brønn med dybde 100 mm i hele topplaten. Kjølt underdel med låsbare dører, GN innredet. Fire geiderpar bak hver dør. Uttrekkbar kjøleenhet. God utlufting fra kjølemaskin er påkrevet. Høyde 900 mm (+/- 30 mm). Temperaturområde, se side 166.

Beskrivelse	Type	Best. nr.	Pris
-------------	------	-----------	------



Serveringsdisk RBRM-FF 800

Mål L 802, B 650 x H 900/1590

RBRM-FF-800

10600805

Kapasitet overbygg 6 x 1/1 GN

Brønnstørrelse 2 x 1/1 GN 100 mm

En dør i underdel

Strømart 230V, 50/60 HZ, 750 W

Prisreduksjon ved topplate uten brønn

10301080



Serveringsdisk RBRM-FF 1200

Mål L1202, B 650, H 900/1590 mm

RBRM-FF-1200

10601205

Kapasitet overbygg 9 x 1/1 GN

Brønnstørrelse 3 x 1/1 GN 100 mm

To dører i underdel

Strømart 230V, 50/60 HZ, 750 W

Prisreduksjon ved topplate uten brønn

10301120



Serveringsdisk RBRM-FF 1600

Mål L 1602, B 650, H 900/1590 mm

RBRM-FF-1600

10601605

Kapasitet overbygg 12 x 1/1 GN

Brønnstørrelse 4 x 1/1 GN 100 mm

Tre dører i underdel

Strømart 230V, 50 HZ, 850 W

Prisreduksjon ved topplate uten brønn

10301160

Frontkledning, brettbane og sokkel, se side 157-158

2/3 høye dører og brettbanefeste

Når brettbane skal monteres på betjeningsside

RBRM 800

80-2/3

07310800

RBRM 1200

120-2/3

07311200

RBRM 1600

160-2/3

07311600

Lås for skyvedører RBRM - RBDM

LÅS SKYVEDØR

80105252

Sentralkjøling, se side 140

Kap. 10. Serveringsdisk RBHL



Serveringsdisk / kjølt overbygg, i tre plan.
I betjent eller selvbetjent utførelse.
Glasshyller, LED belysning.
Fordamper over alle hyller gir god kjølekapasitet, lav lufthastighet og uttørring. **Markedets beste monter!**
GN brønn med dybde 100 mm i hele topplaten. Kjølt underdel med låsbare dører, GN innredet. Fire geiderpar bak hver dør. God utlufting fra kjølemaskin er påkrevet.
Høyde 900 mm (+/- 30 mm).
Temperaturområde, se side 166.

Beskrivelse	Type	Best. nr.	Pris
-------------	------	-----------	------

Markedets beste serveringsmonter!



Serveringsdisk RBHL 1085

Mål L 1085, B 650 x H 900/1660
Kapasitet overbygg 9 x 1/1 GN
Brønnstørrelse 3 x 1/1 GN 100 mm
En dør i underdel
Strømart 230V, 50/60 HZ, 750 W

RBHL-1085

10821085



Serveringsdisk RBHL 1410

Mål L 1410, B 650 x H 900/1660
Kapasitet overbygg 12 x 1/1 GN
Brønnstørrelse 4 x 1/1 GN 100 mm
To dører i underdel
Strømart 230V, 50/60 HZ, 850 W

RBHL-1410

10821410

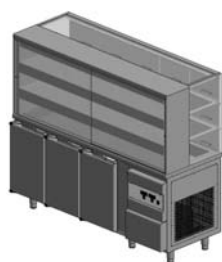

Serveringsdisk RBHL 1750

Mål L 1750, B 650 x H 900/1660
Kapasitet overbygg 15 x 1/1 GN
Brønnstørrelse 5 x 1/1 GN 100 mm
Tre dører i underdel
Strømart 230V, 50/60 HZ, 950 W

RBHL-1750

10821750



Nøytralmonter RBHL-N

Med skyvedører, luker og belysning
For plassering på eksisterende benk
L 1085, B 632, H 690 mm
Strømart 230V, 50/60 HZ, 50 W
L 1410, B 632, H 690 mm
Strømart 230V, 50/60 HZ, 70 W
L 1750, B 632, H 690 mm
Strømart 230V, 50/60 HZ, 90 W

RBHL-N 1085

10831085

RBHL-N 1410

10831410

RBHL-N 1750

10831750

Kap. 10. Displaymonter RBDM



Displaymonter RBDM i tre plan for konditori og kafeteria. Skyvedører på betjeningsside, tett på kundeside. Glasshyller og god belysning gir meget god eksponering. Hyller kan skråstilles.





God kjølekapasitet.

Utlufting fra kjølemaskin på betjeningsside, trenger ikke ventilasjonsrist i frontkledning.

Temperaturområde, se side 166.

Beskrivelse	Type	Best. nr.	Pris
 <p>Displaymonter RBDM 800 Mål L 800, B 650 x H 600/1350 Størrelse på bunnplan 655 x 400 mm Mål på hyller 700 x 500 mm Strømart 230V, 50/60HZ, 750 W</p>	RBDM-800	10980800	
 <p>Displaymonter RBDM 1000 Mål L 1000, B 650 x H 600/1350 Størrelse på bunnplan 855 x 400 mm Mål på hyller 900 x 500 mm Strømart 230V, 50/60 HZ, 750 W</p>	RBDM-1000	10981000	
 <p>Displaymonter RBDM 1200 Mål L 1200, B 650 x H 600/1350 Størrelse på bunnplan 1055 x 400 mm Mål på hyller 1100 x 500 mm Strømart 230V, 50/60 HZ, 750 W</p>	RBDM-1200	10981200	
 <p>Displaymonter RBDM 1600 Mål L 1600, B 650 x H 600/1350 Størrelse på bunnplan 1455 x 400 mm Mål på hyller 1500 x 500 mm Strømart 230V, 50/60 HZ, 850 W</p>	RBDM-1600	10981600	
 <p>Displaymonter RBDM 2000 Mål L 2000, B 650 x H 600/1350 Størrelse på bunnplan 1855 x 400 mm Mål på hyller 1900 x 500 mm Strømart 230V, 50/60 HZ, 1050 W</p>	RBDM-2000	10982000	
 <p>Sentralkjøling, se side 140</p>			

Kap. 10. Nøytralmonter RBDM

Beskrivelse	Type	Best. nr.	Pris
 <p>Nøytralmonter RBDM 800-N Mål L 800, B 650 x H 600/1350 Leveres med rustfri topplate og understativ med underhylle God belysning Strømart 230V, 50/60 HZ, 50 W</p>	RBDM-800-N	10980801	
 <p>Nøytralmonter RBDM 1000-N Mål L 1000, B 650 x H 600/1350 Leveres med rustfri topplate og understativ med underhylle God belysning Strømart 230V, 50/60 HZ, 70 W</p>	RBDM-1000-N	10981001	
 <p>Nøytralmonter RBDM 1200-N Mål L 1200, B 650 x H 600/1350 Leveres med rustfri topplate og understativ med underhylle God belysning Strømart 230V, 50/60HZ, 70 W</p>	RBDM-1200-N	10981201	
 <p>Nøytralmonter RBDM 1600-N Mål L 1600, B 650 x H 600/1350 Leveres med rustfri topplate og understativ med underhylle God belysning Strømart 230V, 50/60 HZ, 90 W</p>	RBDM-1600-N	10981601	
<p>Nøytralmonter RBDM 2000-N Mål L 2000, B 650 x H 600/1350 Leveres med rustfri topplate og understativ med underhylle God belysning Strømart 230V, 50/60 HZ, 110 W</p>	RBDM-2000-N	10982001	

Tilleggsutstyr, se side 148

Sentralkjøling, se side 140

Kap. 10. Tilleggsutstyr RBDM

Beskrivelse	Type	Best. nr.	Pris
-------------	------	-----------	------



Brønn i RBDM

Dybde 80 mm, uten avløp

Brønn i RBDM 800, mål 605 x 340 mm	10983001
Brønn i RBDM 1000, mål 805 x 340 mm	10983002
Brønn i RBDM 1200, mål 1005 x 340 mm	10983003
Brønn i RBDM 1600, mål 1405 x 340 mm	10983004
Brønn i RBDM 2000, mål 1805 x 340 mm	10983005

Lås for skyvedører RBDM - RBDM

Nattlås	LÅS SKYVEDØR	80105252
---------	--------------	----------



Luker på kundeside RBDM

Luker RBDM-800	10983011
Luker RBDM-1000	10983012
Luker RBDM-1200	10983013
Luker RBDM-1600	10983014
Luker RBDM-2000	10983015

Høyere understativ RBDM

900 mm høyde til topplate, 1650 mm inkl monter

RBDM-800
RBDM-1000
RBDM-1200
RBDM-1600
RBDM-2000

RBDM med 795 mm dybde på monteret

Gir plass for 1/1 GN på nedre plan

RBDM-800
RBDM-1000
RBDM-1200
RBDM-1600
RBDM-2000

Åpen serveringsdisk KSÅ-U

Kap. 10. med kjølt underdel



Åpen serveringsdisk med kjølt monter i tre plan.
 Skyvedører på betjeningsside, åpen på kundeside.
 Leveres med rullegardin på kundeside.
 Glasshyller, god belysning.
 Monter i isolerglass for god isolasjon.
 GN brønn med dybde 50 mm i hele topplaten.
 Avbalansert lufttilførsel sikrer god og jevn temperatur.
 Egen bryter for kjølingen i monteret.
 Leveres med kjøleskap under, da med låsbare dører, GN innredet.
 Fire geiderpar bak hver dør.
 Temperaturområde, se side 166.
 God utlufting fra kjølemaskin er påkrevet, ta kontakt for anvisninger.

Beskrivelse	Type	Best. nr.	Pris
 <p>Serveringsdisk KSÅ 900-U Mål L 900, B 700 x H 900/1590 (+/-30 mm) Kapasitet i brønn 2 x 1/1 GN - 50 mm Kapasitet på hver hylle 2 x 2/3 GN Kjølt underdel med en dør, GN innredet Strømart 230V, 50 HZ, 1300 W</p>	KSÅ-900-U	10500910	
 <p>Serveringsdisk KSÅ 1300-U Mål L 1300, B 700 x H 900/1590 (+/-30 mm) Kapasitet i brønn 3 x 1/1 GN - 50 mm Kapasitet på hver hylle 3 x 2/3 GN Kjølt underdel med to dører, GN innredet Strømart 230V, 50 HZ, 1650 W</p>	KSÅ-1300-U	10501310	
 <p>Serveringsdisk KSÅ 1700-U Mål L 1700, B 700 x H 900/1590 (+/-30 mm) Kapasitet i brønn 4 x 1/1 GN - 50 mm Kapasitet på hver hylle 4 x 2/3 GN Kjølt underdel med tre dører, GN innredet Strømart 230V, 50 HZ, 1750 W</p>	KSÅ-1700-U	10501710	
 <p>Snudd monter 100 mm utluftrist bak monteret OBS! Topplatebredde 800 mm</p>	Tillegg	10500980	
 <p>Frontkledning, brettbane og sokkel, se side 157-158</p>			
<p>Sentralkjøling KSÅ leveres også for tilknytning til sentralkjøleanlegg. Leveres med kraner, termostat, magnetventil og ekspansjonsventil Netto prisreduksjon (ikke uttrekkbar kjøleunit)</p>		80009812	



Åpent serveringsmonter KSÅ

Kap. 10. med nøytral underdel



Åpen serveringsdisk med kjølt monter i tre plan.
 Skyvedører på betjeningsside, åpen på kundeside.
 Leveres med rullegardin på kundeside.
 Glasshyller, god belysning.
 Monter i isolerglass for god isolasjon.
 GN brønn med dybde 50 mm i hele topplaten.
 Avbalansert lufttilførsel sikrer god og jevn temperatur.
 Temperaturområde, se side 166.

God utlufting fra kjølemaskin er påkrevet, ta kontakt for anvisninger.

Beskrivelse	Type	Best. nr.	Pris
 <p>Serveringsdisk KSÅ 900 Mål L 900, B 700 x H 900/1590 (+/-30 mm) Kapasitet i brønn 2 x 1/1 GN - 50 mm Kapasitet på hver hylle 2 x 2/3 GN Strømart 230V, 50 HZ, 1200 W</p>	KSÅ-900	10500900	
 <p>Serveringsdisk KSÅ 1300 Mål L 1300, B 700 x H 900/1590 (+/-30 mm) Kapasitet i brønn 3 x 1/1 GN - 50 mm Kapasitet på hver hylle 3 x 2/3 GN Strømart 230V, 50 HZ, 1300 W</p>	KSÅ-1300	10501300	
 <p>Serveringsdisk KSÅ 1700 Mål L 1700, B 700 x H 900/1590 (+/-30 mm) Kapasitet i brønn 4 x 1/1 GN - 50 mm Kapasitet på hver hylle 4 x 2/3 GN Strømart 230V, 50 HZ, 1400 W</p>	KSÅ-1700	10501700	
<p>Snudd monter 100 mm utluftfrist bak monteret Topplatebredde 800 mm</p>	Tillegg	10500980	

Frontkledning, brettbane og sokkel, se side 157-158

Sentralkjøling, se side 140

Kap. 10. Baguettmonter RBBM



Kjølt baguett monter i rustfritt stål og glass
Monter i isolerglass med rustfri omramming.
God belysning i monter.
Åpen mot betjeningsside, lukket mot kunde.
Skrå brønn med GN innredning gir god eksponering.

Avbalansert lufttilførsel sikrer god og jevn temperatur.
Temperaturområde, se side 166.
God utlufting fra kjølemaskin er påkrevet, ta kontakt for anvisninger.

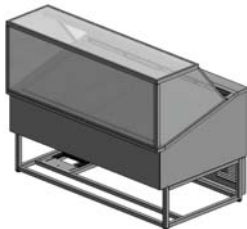
Beskrivelse	Type	Best. nr.	Pris
Baguettmonter RBBM-770 Mål L 770, B 900, H 690/900/1250 Kapasitet i brønn 2 x 1/1 GN - 150 mm Strømart 230V, 50 HZ, 1200 W	RBBM-770	10600770	
 Baguettmonter RBBM-1110 Mål L 1110, B 900, H 690/900/1250 Kapasitet i brønn 3 x 1/1 GN - 150 mm Strømart 230V, 50 HZ, 1200 W	RBBM-1110	10601110	
Baguettmonter RBBM-1450 Mål L 1450, B 900, H 690/900/1250 Kapasitet i brønn 4 x 1/1 GN - 150 mm Strømart 230V, 50 HZ, 1200 W	RBBM-1450	10601450	

Frontkledning og sokkel, se side 157-158

Sentralkjøling, se side 140

Kap. 10. Kjølt veggskap RBKVS

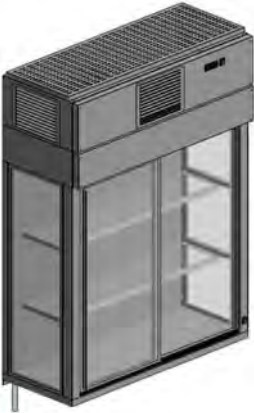

Kjølt veggskap i rustfritt stål og glass.
Tre plan, to glasshyller. God belysning.
Skyvedører og sidevanger i isolerglass gir god isolasjon..
Avbalansert lufttilførsel sikrer god og jevn temperatur.
Temperaturområde, se side 166.

Beskrivelse	Type	Best. nr.	Pris
 <p>Kjølt veggskap RBKVS 1000 L 1000, B 450, H 1550 mm Tre plan, hylleavstand 330 mm To glasshyller Kjølemaskin plassert på toppen</p>	RBVKS-1000	10681000	
<p>Kjølt veggskap RBKVS 1200 L 1200, B 450, H 1550 mm Tre plan, hylleavstand 330 mm To glasshyller Kjølemaskin plassert på toppen</p>	RBVKS-1200	10681200	

Veggskap kan lakeres i valgfri farge, på forespørsel

Sentralkjøling, se side 140



Kap. 10. Iskremdisk RBIK



Iskremdisk (fryseboks)
 Skyvelokk og rustfri innredning for iskrembakker.
 Oppgi bakketype ved bestilling.
 Rustfri topplate/innramming
 Glassmonter over med LED lys.
 På fire hjul, to med brems.

Beskrivelse	Type	Best. nr.	Pris
<p>Iskremdisk RBIK-860</p> <p>Iskremdisk med skyvelokk L 860, B 770, H 910/1260 mm Rustfri innredning for iskrembakker Rustfri topplate Glassmonter med tett front, åpent mot betjening</p>	RBIK-860	10700860	
 <p>Iskremdisk RBIK-1000</p> <p>Iskremdisk med skyvelokk L 1000, B 770, H 910/1260 mm Rustfri innredning for iskrembakker Rustfri topplate Glassmonter med tett front, åpent mot betjening</p>	RBIK-1000	10701000	
<p>Iskremdisk RBIK-1250</p> <p>Iskremdisk med skyvelokk L 1250, B 770, H 910/1260 mm Rustfri innredning for iskrembakker Rustfri topplate Glassmonter med tett front, åpent mot betjening</p>	RBIK-1250	10701250	
<p>Iskremdisk RBIK-1500</p> <p>Iskremdisk med skyvelokk L 1500, B 770, H 910/1260 mm Rustfri innredning for iskrembakker Rustfri topplate Glassmonter med tett front, åpent mot betjening</p>	RBIK-1500	10701500	

Rustfri eller annen kledning på forespørsel





Kap. 10. Servicereoler





Servicereoler leveres i design tilpasset alle våre serveringsdisker. Utførelse i rustfritt stål.

De leveres med åpen topp, glasstopp eller rustfri topp. kan også leveres med glasshyller.

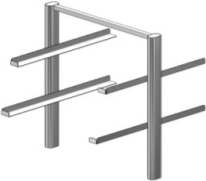
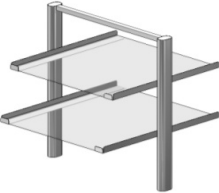

Alle servicereoler er klargjort for skjult innfesting til topplate.

	Beskrivelse	Type	Best. nr.	Pris
	Servicereol SR 570 Design tilpasset RBP og RBK serveringsdisk L 570, B 590, H 650 mm Skråstilte geidere for to kurver Skjult innfesting til topplate	SR-570	10130570	
	Servicereol SRP 570 Design tilpasset RBP serveringsdisk L 570, B 590, H 650 mm Med glasstopp Skråstilte geidere for to kurver Skjult innfesting til topplate	SRP-570	10340570	
	Servicereol SRPG 570 Design tilpasset RBP serveringsdisk L 570, B 590, H 650 mm Med glasstopp og glasshyller Skråstilte geidere for to kurver Skjult innfesting til topplate	SRPG-570	10350570	
	Servicereol SRK 570 Design tilpasset RBK serveringsdisk L 570, B 590, H 690 mm Med rustfri topp Skråstilte geidere for to kurver Skjult innfesting til topplate	SRK-570	10140570	
	Servicereol SRKG 570 Design tilpasset RBK serveringsdisk L 570, B 590, H 690 mm Med rustfri topp og glasshyller Skråstilte geidere for to kurver Skjult innfesting til topplate	SRKG-570	10150570	

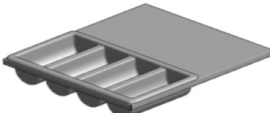
Kap. 10. Servicereoler



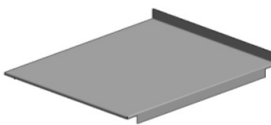

	Beskrivelse	Type	Best. nr.	Pris
	<p>Servicereol SR 1115 Dobbel servicereol Design tilpasset RBP og RBK serveringsdisk L 1115, B 590, H 650 mm Skråstillte geidere for fire kurver Skjult innfesting til topplate</p>	SR-1115	10131115	
	<p>Servicereol SRP 1115 Med glasstopp (Tilpasset RBP)</p>	SRP-1115	10341115	
	<p>Servicereol SRK 1115 Med rustfri topp (Tilpasset RBK)</p>	SRK-1115	10141115	
	<p>Servicereol SRD 600 L 600, B 590, H 690 mm Ovale rør med to rette geidere for kurver Skjult innfesting til topplate</p>	SRD-600	10160600	
	<p>Servicereol SRDG 600 L 600, B 590, H 690 mm Ovale rør med to rette glasshyller Skjult innfesting til topplate</p>	SRDG-600	10160601	
	<p>Servicereol SRM 570 Design tilpasset RBRM serveringsdisk L 570, B 590, H 690 mm Skråstillte geidere for to kurver Skjult innfesting til topplate</p>	SRM-570	10600570	
	<p>Servicereol SRMG 570 Design tilpasset RBRM serveringsdisk L 570, B 590, H 690 mm Skråstillte geidere med glassplater Skjult innfesting til topplate</p>	SRMG-570	10600571	
	<p>Bestikkassett for servicereol Rustfritt innlegg med bestikkassett i plast</p>		10600001	

Kap. 10. Kafeteriabenk og brettstativ

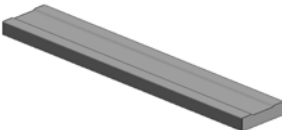

Beskrivelse	Type	Best. nr.	Pris
Kafeteriabenker			
 <p>Rustfri topplate med innlimt spon, noe som gir god lyddempingseffekt. Inkludert fester for front, brettbane og sokkel. B 650, H 900 mm.</p>	K-580	10800580	
	K-600	10800600	
	K-800	10800800	
	K-1000	10801000	
	K-1200	10801200	
	K-1400	10801400	
	K-1600	10801600	
	K-1800	10801800	
	K-2000	10802000	
	K-2200	10802200	
NB!			
Ved innmontering av drop-in produkter må bredden økes til min. 700 mm	K-2400	10802400	
	K-2600	10802600	
	K-2800	10802800	
	K-2900	10802900	
Tillegg andre bredder			
K-benker med bredde 660 - 730 mm (Samme understativ)		10800001	+ 10%
K-benker med bredde 731 - 900 mm		10800002	+ 25%
Underhylle			
 <p>Til standard K-benk. Leveres i moduler 200, 300 og 400 mm. Dybde 480 mm. Med oppkant bak</p>	Modul 600	01300600	
	Modul 800	01300800	
	Modul 1000	01301000	
	Modul 1200	01301200	
	Modul 1400	01301400	
	Modul 1600	01301600	
	Modul 1800	01301800	
	Modul 2000	01302000	
	Modul 2200	01302200	
	Modul 2400	01302400	
	Modul 2600	01302600	
	Modul 2800	01302800	
Modul 2900	01302900		
	Brettstativ for gulv	RBHG	10961000
		Brettstativ for vegg/frontmontering	RBHF

Skuffe og skapseksjoner, se side 28



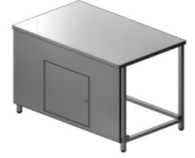

Kap. 10. Brettbaner

Beskrivelse	Type	Best. nr.	Pris
 Rustfri profilert brettbane			
Pris pr. meter	BRETT RF	10861000	
Skruskjøt for rustfri profilert brettbane		10881002	
Tett rett ende rustfri brettbane		10881001	
Tett ende skrå		10881003	
Tett ende med brekt hjørne		10881004	
Brettbane i vinkel med skruskjøt		10881005	
 Rustfri rørbrettbane			
Pris pr. meter. Lengste hele lengde 6 meter			
Av tre stk Ø 32 mm rustfrie rør og braketter	RØR BRETTB	10861500	
Tett ende på rør		10881006	
Skrå og tette ender på rørbrettbane		10881007	
Vinkel (Ikke sammensveist) med tette ender på rør		10881008	
 Brettbane i høytrykkslaminat, postformet			
Med hulkil oppkant. Pris pr meter			
Hvit	HVIT POST	10862000	
Bøk	BØK POST	10862500	
Brettbane i høytrykkslaminat.			
Pris pr. meter			
Valgfri farge	VALGFRI PP	10863000	
Valgfri farge, med heltre kanter	PSM HELTRE	10863500	
 Brettbaner i heltre			
Pris pr. meter			
Heltre bøk	HEL BØK	10864000	
Heltre bøk med hulkil oppkant	BØK HUL	10864500	
Heltre lakkert furu	HEL FURU	10865000	
Heltre lakkert bjerk	HEL BJERK	10866000	
 Brettbaner i Corian			
Pris pr. meter			
Corian ensfarget, prisgruppe 1	CORIAN	10867000	
Corian ensfarget med hulkil oppkant	CORIAN HUL	10867500	
Farget Corian med små spetter, prisgr, 2		10867501	+15%
farget Corian med store spetter, prisgr, 3		10867502	+25%
Tilleggsutstyr for brettbaner i laminat og Corian			
Tett ende brettbane	TETT ENDE	10881000	
Tett ende med skrådd hjørne	SKRÅ ENDE	10882000	
Brettbane i vinkel	VINKEL	10883000	
Glidelister i rustfri bolt, i heltre og Corian brettbane			
Tillegg pr løpometer brettbane	R.F GLIDE	10884000	
Prøvemontert på våre seksjoner.			
Nedfellbar brettbane, alle typer	Pris pr. meter	10864050	

Kap. 10. Frontkledning - Sokkel

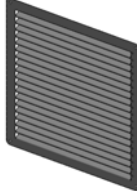
	Beskrivelse	Type	Best. nr.	Pris
	Laminat glatt frontkledning			
	Rustfrie hjørnelister			
	Pris pr. løpemeter			
	Bøk / hvit laminat			
	Total lengde 0-2 meter	FRONT-G - LAM	10902010	
Total lengde 2,1 - 4 meter	FRONT-G - LAM	10902011		
Total lengde 4,1 - 6 meter	FRONT-G - LAM	10902012		
Total lengde over - 6 meter	FRONT-G - LAM	10902013		
	Valgfri farge Formica PSM laminat			
	Alle priser pr. løpemeter			
	Total lengde 0-2 meter	PSM-G FRONT	10904010	
	Total lengde 2,1 - 4 meter	PSM-G FRONT	10904011	
	Total lengde 4,1 - 6 meter	PSM-G FRONT	10904012	
Total lengde over - 6 meter	PSM-G FRONT	10904013		
	Dør i laminatkledning			
	Foran betjeningspaneler, avløp eller kjølemaskiner			
	En dør i front		80956056	
	To dører i samme front		80956057	
Tre dører i samme front		80956058		
	Rustfri glatt frontkledning			
	Total lengde 0-2 meter	FRONT-G R.F	10901010	
	Total lengde 2,1 - 4 meter	FRONT-G R.F	10901011	
	Total lengde 4,1 - 6 meter	FRONT-G R.F	10901012	
	Total lengde over 6 meter	FRONT-G R.F	10901013	
	Dør i rustfri frontkledning			
	Foran betjeningspaneler, avløp eller kjølemaskiner			
	En dør i front		80956059	
	To dører i samme front		80956060	
Tre dører i samme front		80956061		
Lakkert frontkledning på forespørsel				
Brettbaner, se side 157				
Rustfri sokkel				
Fast sokkel i rustfritt stål, prøvemontert				
Alle priser pr. løpemeter				
Total lengde 0-2 meter	R.F.SOKK	10921002		
Total lengde 2,1 - 4 meter	R.F.SOKK	10921003		
Total lengde 4,1 - 6 meter	R.F.SOKK	10921004		
Total lengde over 6 meter	R.F.SOKK	10921000		
Tillegg for hengslet rustfri sokkel langsida.	Pr. sokkel	10921050		

Kap. 10. Ventilasjonsrist og inspeksjonsdør

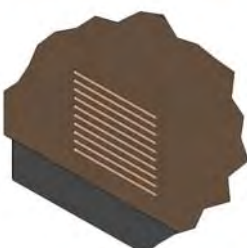

Beskrivelse	Type	Best. nr.	Pris
 <p>Ventilasjonsrist 285 x 245 mm For innfelling I rustfritt stål Utsparingsmål 260 x 220 mm</p>	VENTRIST 285	80106107	
 <p>Ventilasjonsrist 340 x 340 mm For innfelling I rustfritt stål Utsparingsmål 315 x 315 mm</p>	VENTRIST 340	80106110	
 <p>Ventilasjonsrist 400 x 400 mm For innfelling I rustfritt stål Utsparingsmål 375 x 375 mm</p>	VENTRIST 400	80106116	
 <p>Dør med ventilasjonsrist 325 x 275 mm For innfelling foran kjølemaskin, avløp I rustfritt stål Utsparingsmål 300 x 255 mm</p>	DØRVENT 325	80106111	
 <p>Dør med ventilasjonsrist 380 x 350 mm For innfelling foran kjølemaskin, avløp I rustfritt stål Utsparingsmål 355 x 330 mm</p>	DØRVENT 380	80106112	
<p>Frest ventilasjonsrist 260 x 217 mm I frontkledning i heltre eller laminat</p>			På forespørsel
 <p>Frest ventilasjonsrist 320 x 333 mm I frontkledning i heltre eller laminat</p>			På forespørsel
<p>Frest ventilasjonsrist 370 x 362 mm I frontkledning i heltre eller laminat</p>			På forespørsel

Ta kontakt med oss vedr hvilke rist som passer til hvilke produkt
Pris avhenger av antall og størrelse på ristene

Kap. 11. Pøsedisk RBPD 1150

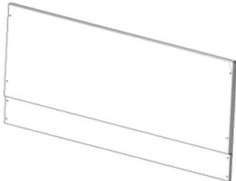
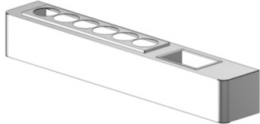

Pøsedisk RBPD leveres i to lengder.
 Nedsenket maskinbrønn, utsparing for pøsekoker.
 Kjølt garnityrbrønn med lokk.
 GN tilpassede kjøleskuffer i underdel, nøytral brødsuff.
 Fleksible løsninger vedr glassmonter, frontkledning og sokkel.
 Frontkonsoll leveres med serviettbrønn, kjølt eller nøytral brønn for flasker.
 Hygienisk utførelse i rustfritt stål og glass.
 Temperaturområde, se side 166.

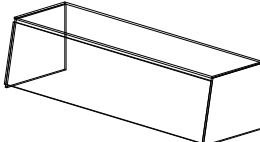
Beskrivelse	Type	Best. nr.	Pris
 <p>Pøsedisk RBPD 1150 Mål L 1150, B 900, H 900 mm Kjølt garnityrbrønn for 6 x 1/9 GN - 100 mm Nedsenket maskinbrønn L 750, B 824, D170 mm Utsparing for pøsekoker To kjølte skuffer 1/1 GN - 200 mm En nøytralskuff 1/1 GN - 100 mm Rustfrie dekkplater i begge ender Uten kledning og sokkel i front Uten glassmonter og frontkonsoll Strømart 230 V, 50/60 HZ, 680 W</p>	RBPD-1150	11301150	
 <p>Front og sokkel Rustfri glatt front Laminat front, valgfri farge Lakkert front på forespørsel</p>		11401061 11401062	
<p>Rustfri sokkel</p>		11401063	
 <p>Frontkonsoll Mål L 1060, B 170, H 170 mm Løs brønn for servietter Nøytral brønn for seks flasker med Ø 92 mm</p>		11401060	
<p>Tillegg for kjølt brønn for flasker</p>		11401064	
 <p>Buet glassmonter Mål L 1145, B 350, H 350 mm Sammenskrudd monter, med hjørnevinkler</p>		11451145	
 <p>Rett glassmonter Mål L 1145, B 350, H 350 mm Skrå front Sammenskrudd monter, med hjørnevinkler</p>		11461145	

Kap. 11. Pøsedisk RBPB 1600

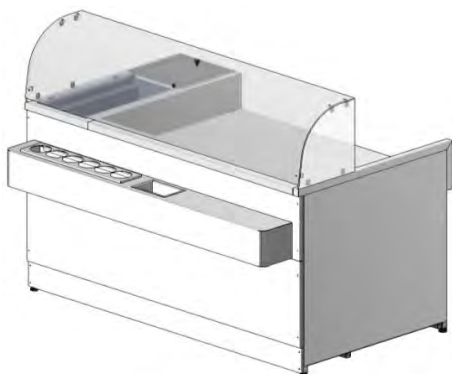

Pøsedisk RBPB leveres i to lengder.
Nedsenket maskinbrønn, utsparing for pøsekoker.
Kjølt garnityrbrønn med lokk.
GN tilpassede kjøleskuffer i underdel, nøytral brødsuff.
Fleksible løsninger vedr glassmonter, frontkledning og sokkel.
Frontkonsoll leveres med serviettbrønn, kjølt eller nøytral brønn for flasker.
Hygienisk utførelse i rustfritt stål og glass.
Temperaturområde, se side 166.

Beskrivelse	Type	Best. nr.	Pris
-------------	------	-----------	------



Pøsedisk RBPB 1600

Mål L 1600, B 900, H 900 mm
Kjølt garnityrbrønn for 6 x 1/9 GN - 100 mm
Nedsenket maskinbrønn L 1198, B 824, D170 mm
Utsparing for pøsekoker
Fire kjølte skuffer 1/1 GN - 200 mm
En nøytralskuff 1/1 GN - 100 mm
Rustfrie dekkplater i begge ender
Uten kledning og sokkel i front
Uten glassmonter og frontkonsoll
Strømart 230 V, 50/60 HZ, 720 W

RBPB-1600

11301600

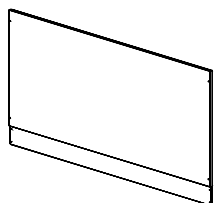

Front og sokkel

Rustfri glatt front
Laminat front, valgfri farge
Lakkert front på forespørsel

11401161

11401162

Rustfri sokkel

11401163

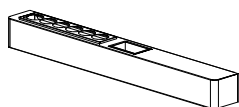

Frontkonsoll

Mål L 1510, B 170, H 170 mm
Løs brønn for servietter
Nøytral brønn for seks flasker med Ø 92 mm

11401510

Tillegg for kjølt brønn for flasker

11401164



Buet glassmonter

Mål L 1595, B 350, H 350 mm
Sammenskrudd monter, med hjørnevinkler

11451595





Rett glassmonter

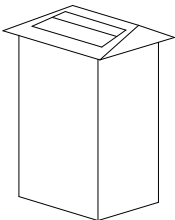

Mål L 1595, B 350, H 350 mm
Skrå front
Sammenskrudd monter, med hjørnevinkler

11461595



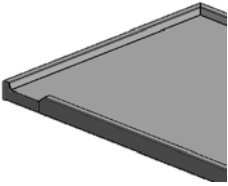

Kap. 12. Diverse produkter

Beskrivelse	Type	Best. nr.	Pris
 <p>Serviettdispenser Bordmodell</p>	LSD	11101001	
 <p>Serviettdispenser For nedfelling</p>	SDNF	10101002	
 <p>Askebeger Rustfritt askebeger for montering på vegg. Låsbart lokk. Galvanisert innerbeholder. Enkel å montere, enkel å tømme. L 200, B 60, H 340 mm</p>	ASKEBEGER	11201000	
 <p>Lompeklokke L 200, B 200, H 55 mm Bunnplate i zanithan Rustfritt hengslet lokk</p>		11102001	

Marinetillegg

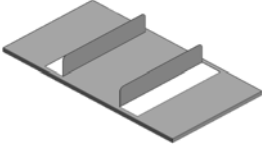
Beskrivelse	Type	Best. nr.	Pris
 <p>Kapittel 1 - 5. Skipsvulst på benk</p>	Tillegg pr benk	13001001	
	<p>Åpning for drenering i skipsvulst</p>	Tillegg	13001002
 <p>Slingrestag på underhylle på benk.</p>	Fast slingrestag	Tillegg pr. meter	13025900
	Tillegg for løse slingrestag	Tillegg pr. stag	13025901
	Dørkfester på benk med 4 bein (<2000 mm)	Tillegg	13025902
Dørkfester på benk 6 bein (>2000 mm)	Tillegg	13025909	
Marinelåsing på skuffer i benk	Tillegg pr. skuff	13025903	
Slingrestag på toppen av overhylle OHB	Alle lengder	13025904	
Vegghyller med slingrestag- Alle lengder	Tillegg pr. hylle	13025905	
Veggskap med slingrestag på hyller	Tillegg pr. skap	13025906	
Grytereol med slingrestag, alle lengder	Tillegg pr. reol	13025907	
Geiderstativ med marinegeidere (G3)	Tillegg pr stativ	13025908	

Marinetillegg

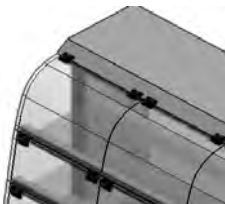
Beskrivelse	Type	Best. nr.	Pris
Kapittel 9. Vannbad og varmeskap			
	Skipsvulst på vannbad	Tillegg	13096605
	Dørkfester med løs brakett VRBU - 4 bein	Tillegg	13025902
	Dørkfester med løs brakett - 6 bein	Tillegg	13025909
	Dørkfester for sveising/skruing - 4 bein	Tillegg	13025911
	Dørkfester for sveising/skruing - 6 bein	Tillegg	13025912
	Slingrestag fast en side på VRBU	Tillegg pr. meter	13025900
	Tillegg for løse slingrestag	Tillegg pr. stag	13025901
	Bølgedemper VRB-800 - 2 GN		13096600
	Bølgedemper VRB-1100 - 2 GN		13096601
	Bølgedemper VRB-1400 - 2 GN		13096602
	Bølgedemper VRB-1700 - 2 GN		13096603
	Bølgedemper VRB-2025 - 2 GN (To delt)		13096604
Kapittel 7, 8 og 10. Kjølebenker og serveringsdisker.			
	Skipsvulst på kjølebenk	Tillegg	13001001
	Skipsvulst på kjølebrønn	Tillegg	13076605
	Dørkfester med løs brakett - 4 bein	Tillegg	13025902
	Dørkfester med løs brakett - 6 bein	Tillegg	13025909
	Dørkfester for sveising/skruing - 4 bein	Tillegg	13025911
	Dørkfester for sveising/skruing - 6 bein	Tillegg	13025912
	Marinelåsing på skuffer i kjølebenker	Tillegg pr. skuff	13025903
	Marinegeider bak dør i kjølebenk / monter	Tillegg pr dør	13104600
	Marineprofiler på hyllekanaler i monter	Tillegg pr monter	13104601
	Festevinkler for feste av monter RBP	Tillegg pr monter	13104602
	Friksjonshengsler på luker i serveringsdisker		
	Tillegg pr monter 800		13104603
	Tillegg pr monter 1200		13104604
	Tillegg pr monter 1600		13104605

Standard strømarter er 230V - 50 HZ, andre strømarter på forespørsel

Kjøleanlegg

Kuldemedier:

Våre produkter leveres med R-134A og R-448A som standard kuldemedie.

Vi er i gang med tester med R-290 og flere av våre produkter vil bli levert med det som kuldemedie i løpet av 2018.

Siden det er begrensning av fyllingsmengden med R-290 kan vi også levere R-1234YF på de anlegg som er for store for R-290.

Sentralkjøling:

Med sentralkjøling menes anlegg som tilkobles en ekstern maskin, normalt med kuldemedie R134A, R404A, R448, R449 og R507. Andre kuldemedier på forespørsel.

Vi leverer da med ekspansjonsventil tilpasset valgte kuldemedie. Termostatstyrt magnetventil og tilkoblingskraner (Flare). Alle våre kjøleenheter leveres nå med uttrekkbar fordampervifte ved sentralkjøling. Ønskes uttrekkbar kjøleunit monteres flexislanger.

CO2 anlegg:

Vi kan levere de fleste av våre produkter tilpasset CO2 kjøleanlegg.

Vi leverer da et kjøleanlegg som tåler trykk opp til 70 Bar. inklusiv ventiler, følere og styringsautomatikk tilpasset CO2 anlegg.

Levetid på fordampere i kjøleanlegg:

Våre fordampere er av beste kvalitet, lakkert eller epoxybehandlet. Men hvis det oppbevares matvarer som inneholder fruktsyrer, eddik eller andre organiske syrer vil det kunne angripe kobberørene i fordampere og korrodere. Det fører til lekkasjer i kjøleanlegget og reduserer levetiden på fordampere betraktelig. Matvarer som inneholder disse stoffene må oppbevares i tette beholdere.

Vannkjølt kondensator:

Vi leverer kjøleanlegg med vannkjølt kondensator. Da byttes den luftkjølte kondensatoren ut med en vannkjølt kondensator. Det gir store fordeler med redusert støy og varme fra kjøleanlegget.

Anlegget må da tilkobles en isvann eller kjølevannskrets. Eventuelt nettvannog avløp.

Vannforbruk må beregnes ut i fra vanntemperatur og størrelse på kompressoren.

Ta kontakt for nøyaktig beregning av vannforbruk.

Isvannsanlegg (Brine / Glycol):

Vi tilpasser de fleste av våre produkter til isvannsanlegg (Brine, glykol...).

I slike anlegg sirkulerer veske med temperatur på -4 til -20 grader.

Vi leverer med en termostatstyrt treveis ventil, mengdejusteringsventil og tilkoblingskraner.

Effekt, temperatur og vannmengde må beregnes til hvert enkelt anlegg.

Vi har bygget eget isvannsanlegg som benyttes til å teste våre produkter mot de oppgitte temperaturer.

Produkter i badeanlegg:

Produkter i badeanlegg med høy romtemperatur og klor i luften og vil ha større utfordringer enn i andre lokaler. Sentralkjøling er å anbefale, sjekk romforholdene.

Klor tærer på de fleste materialer. Kobberør og fordampere er særdeles utsatt.

Fordampere i klormiljø vi aldri ha samme levetid som i vanlig miljø.

Rustfritt stål vil også kunne korrodere. Spesielle krav til rengjøring og vedlikehold er nødvendig.

Det kan også være nødvendig å bruke syrefast stål i slike tilfeller.

Temperaturområder

Kjølebrønner:

Kjølebrønner er beregnet for, i varierende grad, å vedlikeholde temperaturen i en allerede nedkjølt vare.

Kantinetype: 50/100/150 mm

Generelt vil det være kaldere i en dypere kantine enn i en lavere kantine eller brett.

Fyllmengde i kantine vil påvirke temperaturen i maten. En halvfull kantine vil holde bedre på temperaturen enn en som er full.

Konsistens på varen:

Mat med stor tetthet vil holde en lavere temperatur enn mat med liten tetthet/mye luft.

Lufttemperatur i rommet/omgivelsestemperatur:

Høy omgivelsestemperatur setter strengere krav til valg av brønntype, fyllmengde og lagringstid.

Ventilasjon og sollys:

Direkte luftstrøm eller sollys mot en åpen brønn eller monter vil påvirke temperaturen negativt.

Utlufting:

Det er viktig at det sørges for god utlufting fra kjølemotorene. Mangel på god utlufting på drop-in produkter vil ikke gi forventet temperatur i produktene.

Omløpshastighet på maten:

Omløpshastigheten er vesentlig for valg av produkt sammen med ditt krav til temperatur.

Se også forskrift om næringsmiddelhygiene.

Lett bedervelige matvarer:

Lett bedervelige matvarer trenger normalt de kaldeste kjøleforholdene. Gjennom din definisjon av IK-mat, og ønsket levetid på maten, kan du velge egnet kjøleprodukt. Se også forskrift om næringsmiddelhygiene.

Type kjølebrønn:

Vi leverer et variert utvalg brønner og renner til forskjellig bruk.

Generelt vil en nedsenket brønn (der kantine/brettet ligger lavere enn topplaten) være kaldere enn en standard brønn. Under normale/optimale forhold vil en nedsenket omluftsbrønn være kaldest.

Uttørring av maten:

All kald mat vil tørke inn fortere når den ikke er tildekket. Direkte luftstrøm vil sørge for raskere uttørring, avhengig av type mat.

Lokk / hev/senk overhulle / tildekking:

En form for lokk eller hev/senkbar overhulle som tetter over brønnen, vil gi en lavere temperatur på maten. Kontakt oss så kommer vi fram til det beste alternativet.

Serveringsdsker:

Serveringsdsker med luker er beregnet for å holde tilfredsstillende serveringstemperatur i en allerede nedkjølt vare. Varen skal/bør være lagret i en lagringskjøl som er kaldere enn +4 grader før den settes i disken.

Temperaturområde i monter 4-7 grader.

Temperaturområde i underdelen 2-4 grader.

Åpen serveringsdisk:

Rullegardin i front anbefales dersom maten står i disken før/etter serveringsperiodene. Alternativt avtakbart lokk i front.

Vannbad:

Vannbad er beregnet for vedlikeholdsvarming av allerede oppvarmet mat. Det fylles vann 50-60 mm opp på kantine.

Varmeskap:

Varmeskap er beregnet for vedlikeholdsvarming av allerede oppvarmet mat, samt oppvarming av tallerkener etc.

Rengjøring og vedlikehold

Generelt.

Utvendig og innvendige flater rengjøres med en fuktig klut. Bruk et mildt rengjøringsmiddel.

Etsende rengjøringsmiddel må ikke benyttes da disse skader den rustfrie overflaten.

Bruk ikke stålull eller produkter i stål, det legger igjen rester som ruster.

La ikke vann eller vann med tilsetningsstoffer tørke inn, dette kan sette flekker som er vanskelig å fjerne.

Syreholdige matvarer eller væsker skal ikke ligge lenge på rustfritt stål, dette kan gi misfarging av stålet.

Klorholdige væsker kan gi rustangrep, slike stoffer skylles godt bort.

En skurekrem eller en fiberduk beregnet for rustfritt stål kan benyttes for å friske opp stålets utseende. En etterbehandling med polish eller olje for rustfritt stål vil bevare stålets utseende. Men vær oppmerksom på at enkelte av disse produktene ikke er egnet for kontakt med næringsmidler.

Termostater, brytere, lysarmaturer og motorrom skal ikke spyles. Vær meget forsiktig med bruk av vann.

Produkter uten elektriske komponenter kan vanligvis spyles.

Varmeprodukter.

Varmeprodukter rengjøres med mildt såpevann, bruk aldri rengjøringsmidler som inneholder klor, jod eller fluor. Rengjøringsmidler og partikler må skylles bort med vann og tørkes med egnet klut.

Vannbad må rengjøres daglig. Alle matrester o.l. fjernes, rengjør med mildt såpevann og skyll godt.

Kjøleprodukter.

Kjøleproduktene rengjøres med mildt såpevann.

Rengjøring av kondensator på kjøleaggregater er meget viktig! Fjern støvet med kost og støvsuger. Er det mye fett kan dette fjernes med et fettløselig middel, unngå unødig søl. Dette utføres annen hver mnd, eller oftere ved behov.

Bruk aldri høytrykksspyling eller vannslange ved rengjøring av elektriske produkter!

Akryl.

Akryl skal rengjøres med Zalovann. Bruk ikke rengjøringsmidler som inneholder sterke kjemikalier eller sprit. Rengjøringsmidler med slipemidler vil skade komponenter av akryl. Bruk antistatisk støvekost eller en myk klut.

Skinner for skyvedører.

For at skyvedørene skal gli lett er det viktig at skinnene rengjøres jevnlig og smøres med vaselin eller silikonspray.

Dør og skuffepakninger.

Pakninger tåler kortvarig kontakt med fett og oljer som brukes i mat. Langvarig kontakt vil føre til at pakninger blir harde eller brister. Feil vaskemidler kan gi samme effekt.

Pakningene kan rengjøres med vanlige vannbaserte vaskemidler, men unngå sterke vaskemidler og løsemidler.

Vær oppmerksom på at pakninger ikke er egnet til å bli rengjort i oppvaskmaskin!

Glass i display

Vi leverer både **herdet glass**, **laminert herdet glass** og **herdet isolerglass** i eksponeringsdisker og glassoverbygg. Disse har forskjellige egenskaper og pris.

Vanlig herdet glass er rimeligst og oppfattes normalt som penest. Kantene, og spesielt hjørnene på glasset er her det svakeste punktet. Dette slipes som oftest for å gjøre det penere, samtidig som det gjør det noe mindre eksponert for skader. Vi kan også levere rustfrie profiler for å beskytte kantene og hjørnene. Dette gjør produktet dyrere. Når herdet glass knuses, vil det pulveriseres og for det meste falle ned som små biter.

Herdet laminert glass kan om ønskelig leveres som et bra alternativ. Dette består av to separate herdede glass som er limt sammen ved hjelp av en tynn gjennomsiktig folie. Denne er vesentlig dyrere enn vanlig herdet glass. Kantene er ikke like pene, da man kan se at det er doble glass. Fordelen med herdet laminert glass er at ved knusing vil det meste av glasset henge igjen på den limte folien. Normalt vil minimalt med glass falle ned. Dersom du velger en rustfri beskyttelses list på kantene, har du valgt det alternativet som er minst eksponert for skader og knusing. Dette alternative er også sterkest og best der det er behov for skruehull for sammenføyninger.

Isolerglass består av to tynne herdede glass med et luftlag i mellom. Dette ligger i en blank aluminiumramme. Dette bruker vi i produkter med viftekjøling for å redusere kondens. Som oftest er dette limt fast med silikon mellom rustfrie profiler, og er lite eksponert for knusing.

Vanlig glass (Ikke herdet) skal normalt ikke brukes i eksponeringsdisker. Dette grunnet krav som sier at «glass ikke skal kunne skade personer ved at det sprekker eller faller ned». Vanlig glass skal derfor bare brukes der det ikke er fare for dette.

Vi garanterer kun for glass frem til leveringstidspunktet, med andre ord til produktet er lastet på bil på Dokka. Grunnen til dette er at all skade skjer som resultat av påvirkning etter leveringstidspunktet.

Salgsbetingelser - transportskader

Salgsbetingelser:

Pris

Prisene er uten mva, miljøavgift og kuldemedieavgift.

Prisene inkluderer lett emballasje.

Prisene er EXW Dokka, eller etter avtale.

Betalingsbetingelser er netto pr. 25 dager etter forsendelse / fakturadato. Ved for sen betaling beregnes morarenter.

Retur av varer

De fleste av produktene i denne katalogen er ikke lagerført og kan derfor ikke returneres.

Lagerførte produkter som har tilleggsutstyr og kundetilpasninger kan heller ikke returneres.

Retur av varer kan kun etter skriftlig avtale med oss. Vårt returskjema sendes sammen med sendingen.

Kjøper belastes med minimum 15 % av fakturaverdien.

Varen returneres også for kjøpers regning og risiko.

Kjøleanlegg

Der vårt kjøleprodukt er knyttet opp mot et sentralkjøleanlegg, dekker vi ikke kostnaden til nytt kjølemedium ved eventuell reklamasjon.

Glass

Vi garanterer kun for glass frem til leveringstidspunktet. Se for øvrig side 161.

For øvrig gjelder salgs og leveringsbetingelsene til Bransjeforeningen for Storkjøkkenleverandører i Norge (BFSN). Se www.bfsn.no

Transportskader:

Heldigvis er det veldig sjelden forsendelser blir transportskadet. Om det likevel skulle skje, er det viktig at korrekte rutiner for rapportering av skaden følges. Rapporteres ikke skaden på korrekt måte, bortfaller transportørens erstatningsansvar. Følgende rutiner må derfor følges ved transportskade:

Synlige ytre skader

Ved signering av mottak av en forsendelse som har synlig ytre skader, må dette noteres skriftlig der det signeres for mottak av varene, evt. på kopi av fraktbrev som transportøren da må få med seg. Iht NSAB 2000 og Lov om vegfraktavtaler bortfaller erstatningsansvar om ikke disse rutiner overholdes. Etter at skaden skriftlig er notert i samråd med transportør, kan dere kontakte oss – så kan vi hjelpe i saken videre mot transportør.

Ikke synlige ytre skader

Dersom en forsendelse ikke har synlige ytre skader må dere innen 7 dager skriftlig melde om skaden. Iht NSAB 2000 Lov om vegfraktavtaler bortfaller erstatningsansvar om ikke disse rutiner overholdes. Siden vi benytter flere forskjellige transportører, kan dere gjerne melde skader/manko til oss, så tar vi det videre med riktig transportør.

Transport



Vår lokale distributør Thor Skogen Transport AS, med sine 10 biler, kjører til størstedelen av Østlandet daglig.

- Thor Skogen tilbyr direkte transport som reduserer sjansen for transportskader.
- Thor Skogen kan etter avtale levere til spesielle tidspunkter etter ønske fra kunde.
- På forespørsel kan han levere større jobber direkte i hele landet syd for Trondheim.
- Thor Skogen har konkurransedyktige priser.
- Thor Skogen yter suveren ekstraservice! Vi er stolte av å samarbeide med han og hans team.

Skogveien 5, 2870 Dokka
99 79 05 64 (61110010), thor@skogentransport.no

Thor Skogen Transport AS



Vi bruker Bring og Posten som våre hovedtransportører over hele landet.

Vi ordner spesialtransport.....



Gastronorm mål

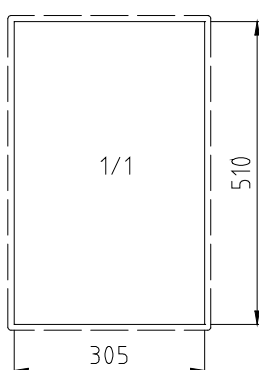
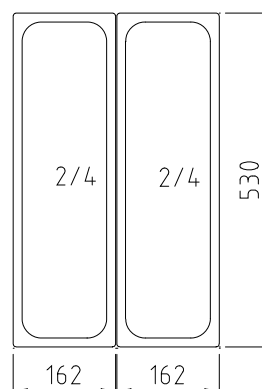
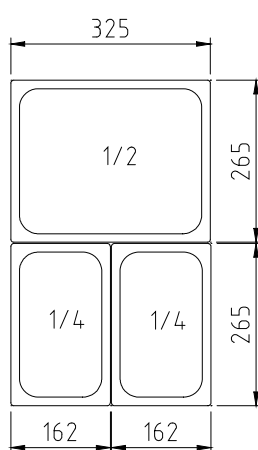
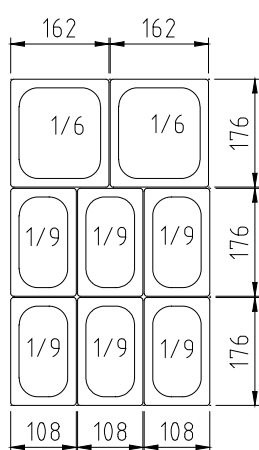
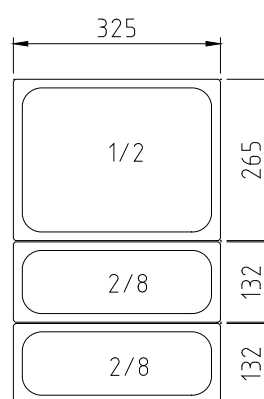
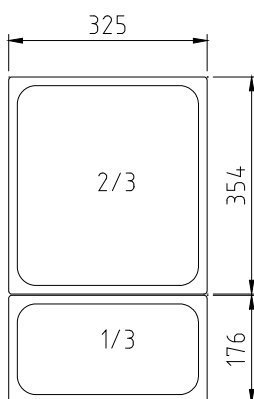
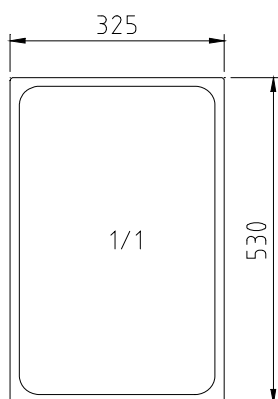

Standard mål på
1/1 GN brønn

Brønnmål:

Legg sammen summen av yttermål på kantine, og trekk fra 20 mm i begge retninger

Aktuelle deleskinner og delerammer, se side 60



RUSTFRIE BERGH AS

Dokka - Oslo - www.rustfriebergh.no

Ulvasvevegen 4, 2870 Dokka

Sentralbord 61 11 19 50

E-mail: rfb@rustfriebergh.no

